



GOURMET CHECK: Dual-Sensor-Thermometer/Timer

Bedienungsanleitung

Eckige Klammern [] weisen auf Begriffe hin, die auf den Tasten des GOURMET CHECK aufgedruckt sind. Anführungszeichen " " weisen auf Begriffe hin, die auf dem Display des GOURMET CHECK zu sehen sind.

1. Batterien einlegen

Öffnen Sie das Batteriefach auf der Rückseite der Elektroneinheit. Legen Sie zwei AAA-Batterien entsprechend der Polaritätsmarkierungen ins Batteriefach ein. Schliessen Sie das Batteriefach wieder.

2. Messfühler anschliessen

- Führen Sie die Lanze des Messfühlers durch eine der Öffnungen des Deckels ihres Grills. Damit verhindern Sie, dass das Kabel durch den Deckel gequetscht und beschädigt wird.
- Achten Sie darauf, dass der Klinkenstecker des Messfühlers fest in die Klinkenkupplung der Elektroneinheit eingesteckt ist.
- Falls Wasser oder Dampf in die Klinkenkupplung eindringen, kann dies den Kontakt beeinträchtigen und zu fehlerhaften Temperaturanzeigen führen. Trocknen Sie den Klinkenstecker des Messfühlers jedes Mal mit einem Tuch ab, ehe Sie ihn in die Elektroneinheit einstecken.

Hinweis: Bitte beachten Sie für die spezifischen Anwendungen Punkt 9 dieser Bedienungsanleitung.

3. Elektroneinheit einschalten

Drücken und halten Sie die [ON / OFF]-Taste für 2 Sekunden, um die Elektroneinheit ein- oder auszuschalten. Wenn die Elektroneinheit eingeschaltet ist, erscheinen folgende Anzeigen auf dem Display:

" OVEN " (oberer Teil des Displays):

" ACTUAL ": nach 3 Sekunden wechselt die Anzeige von " - - - " zu der aktuell gemessenen Ofentemperatur.

" SET ": zeigt die aktuell eingestellte Ofentemperatur.

oder " TIMER " (oberer Teil des Displays):

zeigt den Wert für Stunden/Minuten/Sekunden der aktuell gewählten Timerfunktion.

" FOOD " (unterer Teil des Displays):

" ACTUAL ": nach 3 Sekunden wechselt die Anzeige von " - - - " zu der aktuell gemessenen Kerntemperatur.

" SET ": zeigt die aktuell eingestellte Ziel-Kerntemperatur.

Hinweise: Die Messung der Ofentemperatur " OVEN " und die Timerfunktion " TIMER " können gleichzeitig laufen, jedoch wird nur jeweils eine der beiden Funktionen im oberen Teil des Display angezeigt.

Drücken Sie die [OVEN]-Taste um auf die Anzeige der Ofentemperatur zu wechseln. Drücken Sie die [TIMER]-Taste um auf die Anzeige der Timerfunktion zu wechseln. Wenn eine dieser beiden Funktionen den Alarm auslöst, dann wechselt das Display automatisch auf die jeweilige Anzeige.

Das Display verfügt über eine Hintergrundbeleuchtung. Sie können eine beliebige Taste drücken, um die Beleuchtung zu aktivieren. Wird 5 Sekunden lang keine Taste gedrückt, schaltet die Beleuchtung automatisch wieder aus.

4. Umschalten zwischen Fahrenheit- und Celsius-Anzeige

Drücken Sie die [°C / °F]-Taste, um zwischen Celsius und Fahrenheit umzuschalten. Der GOURMET CHECK kann folgenden Temperaturbereich darstellen: 32 °F – 572 °F / 0 °C – 300 °C.

Hinweis: Übersteigt die Temperatur 300 °C / 572 °F, dann erscheint auf dem Display "H!". Um die gewünschten Kerntemperaturen zwischen 37 °C und 90° C zu erreichen, sind jedoch keine Grill-Temperaturen über 300 °C erforderlich.

5. Aktivieren des Alarmtons

Drücken Sie die [ALERT]-Taste um den Alarmton ein- oder auszuschalten. Auf dem Display erscheint neben " FOOD " das Symbol " (☹) ".

OVEN: 1 x piep (pro Sekunde) / FOOD: 2 x piep (pro Sekunde)

TIMER: 3 x piep (pro Sekunde) / OVERTIME: 4 x piep (pro Sekunde)

Alarmpriorität: TIMER > FOOD > OVEN > OVERTIME

6. Kerntemperatur einstellen

- Drücken und halten Sie die [FOOD]-Taste. Die Anzeige " FOOD SET " beginnt zu blinken.
- Drücken Sie die [+]-Taste, um die Kerntemperatur um 1 °C / 1 °F zu erhöhen. Drücken Sie die [-]-Taste, um die Kerntemperatur um 1 °C / 1 °F zu reduzieren. Drücken und halten Sie die Tasten, um die Kerntemperatur fortlaufend zu erhöhen.
- Warten Sie 3 Sekunden. Die Anzeige " FOOD SET " wird aufhören zu blinken & die gewünschte Zieltemperatur ist eingestellt.

Hinweise: Wenn die gemessene Kerntemperatur die eingestellte Zieltemperatur übersteigt, piept der GOURMET CHECK (2 x piep pro Sekunde), die Anzeige für die gemessene Kerntemperatur und das Symbol " (☹) " beginnen zu blinken, und das Symbol " (▲) " wird auf dem Display angezeigt.

Das Piepen und das Blinken des Symbols " (☹) " können durch Drücken einer beliebigen Taste gestoppt werden. Das Blinken der Temperaturanzeige und das Symbol " (▲) " bleiben, solange die gemessene Kerntemperatur höher ist als die Zieltemperatur.

Falls die gemessene Kerntemperatur nach 2 Minuten immer noch höher ist als die Zieltemperatur, wird der Alarm erneut ausgelöst.

7. Ofentemperatur einstellen

- Drücken und halten Sie die [OVEN]-Taste. Die Anzeige " OVEN SET " beginnt zu blinken.
- Drücken Sie die [+]-Taste, um die Ofentemperatur um 1 °C / 1 °F zu erhöhen. Drücken Sie die [-]-Taste, um die Ofentemperatur um 1 °C / 1 °F zu reduzieren. Drücken und halten Sie die Tasten, um die Ofentemperatur fortlaufend zu erhöhen.
- Warten Sie 3 Sekunden. Die Anzeige " OVEN SET " wird aufhören zu blinken & die gewünschte Zieltemperatur ist eingestellt.

Hinweise: Wenn die gemessene Ofentemperatur die eingestellte Ofentemperatur übersteigt, piept der GOURMET CHECK (1 x piep pro Sekunde), die Anzeige für die gemessene Ofentemperatur und das Symbol " (☹) " beginnen zu blinken, und das Symbol " (▲) " wird auf dem Display angezeigt.

Das Piepen und das Blinken des Symbols " (☹) " können durch Drücken einer beliebigen Taste gestoppt werden. Das Blinken der Temperaturanzeige und das Symbol " (▲) " bleiben, solange die gemessene Ofentemperatur höher ist als die Zieltemperatur.

Falls die gemessene Ofentemperatur nach 2 Minuten immer noch höher ist als die Zieltemperatur, wird der Alarm erneut ausgelöst

8a. Countdown- Timer einstellen

- Drücken und halten Sie die [TIMER]-Taste. Die Stunden-Ziffer beginnt zu blinken.
- Falls irgend eine der Timer-Funktionen am laufen ist, drücken Sie die [START / STOP]-Taste, um die Timer-Funktion zu stoppen.
- Drücken Sie die Tasten [+] und [-] gleichzeitig, um die Anzeige auf den Wert "0:00:00" zurückzusetzen.
- Drücken Sie die [+]-Taste, um den Stunden-Wert um 1 zu erhöhen. Drücken Sie die [-]-Taste, um den Stunden-Wert um 1 zu verringern. Drücken und halten Sie die Tasten, um den Wert fortlaufend zu verändern. Das Symbol " ▼ " erscheint nun auf dem Display.
- Drücken Sie die [TIMER]-Taste erneut. Die Minuten-Ziffern beginnen zu blinken.
- Drücken Sie die [+]-Taste, um den Minuten-Wert um 1 zu erhöhen. Drücken Sie die [-]-Taste, um den Minuten -Wert um 1 zu verringern. Drücken und halten Sie die Tasten, um den Wert fortlaufend zu verändern.
- Drücken Sie die [START / STOP]-Taste, um die Countdown-Timer-Funktion zu starten. Das Symbol " ▼ " blinkt nun 1 mal pro Sekunde.
- Um den Wert des Countdown-Timers anzupassen, wiederholen Sie die Schritte 1,2 und 4 bis 7.

Hinweise: Wenn der Timer den Wert "0:00:00" erreicht, piept der GOURMET CHECK (3 x piep pro Sekunde) und die Timer-Anzeige und das Symbol " (☹) " blinken 20 Sekunden lang. Das Piepen und das Blinken des Symbols " (☹) " können durch Drücken einer beliebigen Taste gestoppt werden.

Der Overtime-Timer beginnt zu laufen und das Symbol " ▲ " blinkt kontinuierlich. Wenn der Overtime-Timer das obere Limit von "9:59:59" erreicht, wird die Anzeige auf "0:00:00" zurückgesetzt. Der GOURMET CHECK piept (4 x piep pro Sekunde) und die Timer-Anzeige blinkt 20 Sekunden lang.

Um den Wert des Overtime-Timers anzupassen, wiederholen Sie die oben erläuterten Schritte 1,2 und 4 bis 7.

8b. Count-up- Timer einstellen

- Drücken und halten Sie die [TIMER]-Taste. Die Stunden-Ziffer beginnt zu blinken.
- Falls irgend eine der Timer-Funktionen am laufen ist, drücken Sie die [START / STOP]-Taste um die Timer-Funktion zu stoppen.
- Drücken Sie die Tasten [+] und [-] gleichzeitig um die Anzeige auf den Wert "0:00:00"

zurückzusetzen.

- Drücken Sie die [START / STOP]-Taste, um die Count-up-Timer-Funktion zu starten. Das Symbol " ▲ " blinkt nun 1 mal pro Sekunde.
- Um den Wert des Count-up-Timers anzupassen, wiederholen Sie die Schritte 1,2 und 4 bis 7 der Countdown-Timer Anleitung.

Hinweis: Wenn der Count-up-Timer das obere Limit von "9:59:59" erreicht, wird die Anzeige auf "0:00:00" zurückgesetzt. Der GOURMET CHECK piept (4 x piep pro Sekunde) und die Timer-Anzeige und das Symbol " (☹) " blinken 20 Sekunden lang. Das Piepen und das Blinken des Symbols " (☹) " können durch Drücken einer beliebigen Taste gestoppt werden.

9. Handhabung des GOURMET CHECK Thermometers

Einsatz auf dem Grill:

- Die Elektroneinheit muss ausserhalb des Grills platziert werden.
- Befestigen Sie den GOURMET CHECK weder an der Grill-Kugel, dem Grill-Deckel, noch am Bedienpanel.
- Bei Grills ohne Seitenablagen empfehlen wir das abnehmbare Seitentablar von **OUTDOORCHEF**, oder stellen Sie einen Tisch in die Nähe des Grills.
- Berühren Sie die Lanze und das Kabel nur mit hitzebeständigen Handschuhen.

Gasgrill:

- Nehmen Sie den Gasgrill wie gewohnt in Betrieb.
- Programmieren sie den GOURMET CHECK wie gewünscht.
- Führen Sie die Lanze des Messfühlers durch eine der Öffnungen des Deckels, und stecken Sie den Klinkenstecker des Messfühlers in die Klinkenkupplung der Elektroneinheit.
- Stecken Sie die Lanze bis maximal zur Mitte in das Grillgut.
- Schliessen Sie den Deckel.

Hinweis: Wenn Sie zu einem späteren Zeitpunkt die Zündung des Gasgrills erneut betätigen, kann die dadurch verursachte elektrostatische Aufladung zu Fehlfunktionen des GOURMET CHECKS führen. Die Störung ist jedoch nur vorübergehend und beeinträchtigen die korrekte Funktion des GOURMET CHECK nicht nachhaltig. Möglicherweise müssen Sie jedoch ihren GOURMET CHECK erneut programmieren.

Holzkohlegrill:

- Nehmen Sie den Holzkohlegrill wie gewohnt in Betrieb.
- Programmieren sie den GOURMET CHECK wie gewünscht.
- Führen Sie die Lanze des Messfühlers durch den Lüftungsschlitz an der Oberseite des Deckels, und stecken Sie den Klinkenstecker des Messfühlers in die Klinkenkupplung der Elektroneinheit.
- Stecken Sie die Lanze bis maximal zur Mitte in das Grillgut.
- Schliessen Sie den Deckel.

Einsatz im Backofen:

- Die Elektroneinheit muss ausserhalb des Backofens platziert werden.
- Stecken Sie die Lanze bis maximal zur Mitte in das Bratgut.
- Das Kabel des Messfühlers wird durch die Backofentür fixiert.
- Berühren Sie die Lanze und das Kabel nur mit hitzebeständigen Handschuhen.

10. Reinigung

Nach jedem Gebrauch müssen das Kabel und die Lanze gereinigt werden. Benutzen Sie dazu ein feuchtes Tuch mit etwas Spülmittel und reiben Sie den Schmutz vorsichtig ab. Reinigen Sie mit einem frischen feuchten Tuch nach, und trocknen Sie den Messfühler mit einem weichen Tuch. Falls sich das Kabel oder die Lanze bräunlich verfärbt haben, empfehlen wir zum Reinigen ein handelsübliches Stahlwollepad zu verwenden.

Weder die Elektroneinheit noch der Messfühler dürfen unter fliessendem Wasser gewaschen oder gar eingetaucht werden. Dies kann zu einem irreparablen Schaden des GOURMET CHECKS führen.

11. Sicherheitshinweise

- Lesen Sie stets die Bedienungsanleitung durch, bevor Sie Ihren Gourmet Check benutzen.
- Benutzen Sie das Gerät nicht in der Mikrowelle.
- Halten Sie die Lanze und das Kabel von Kindern fern.
- Setzen Sie den GOURMET CHECK nicht direkter Sonneneinstrahlung aus
- Setzen Sie den Messfühler niemals direkten Flammen aus.
- Seien Sie bei der Benutzung vorsichtig, damit die Lanze und das Kabel nicht beschädigt werden.
- Der Hersteller und dessen Lieferanten übernehmen keine Verantwortung für Schäden oder Verluste, die durch eine unsachgemässe Verwendung dieses Produkts entstehen.

12. Technische Daten

Temperaturbereich: 32 °F – 572 °F / 0 °C – 300 °C

Batterien: 2 x 1,5 V AAA

Technische Änderungen vorbehalten. Drucktechnische Abweichungen sind möglich.

13. Pflegeanleitung

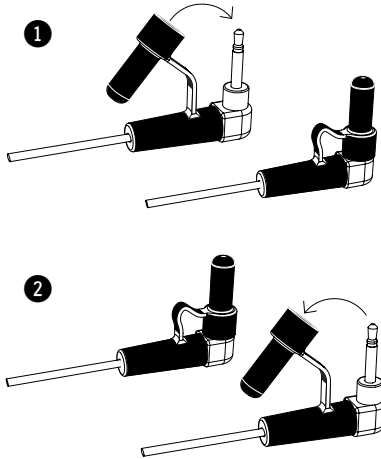

1 Achten Sie darauf, dass die Kappe geschlossen ist, bevor Sie die Temperaturfühler in die Spülmaschine geben.



2 Nach dem Waschgang im Geschirrspüler, Kappe wieder öffnen und für mindestens 24 Stunden trocknen lassen.



Dieses Symbol auf einem Produkt bedeutet, dass für dieses Produkt die Europäische Richtlinie 2013/56/EU gilt.



Dieses Symbol bedeutet, dass das Produkt Batterien enthält, für die die Europäische Richtlinie 2006/66/EG gilt.

Entsorgen Sie diese niemals über den normalen Hausmüll. Informieren Sie sich über die örtlichen Bestimmungen zur getrennten Sammlung von elektrischen und elektronischen Geräten sowie Batterien. Befolgen Sie die örtlichen Bestimmungen, und entsorgen Sie das Produkt und die Batterien nicht mit dem normalen Hausmüll. Eine ordnungsgemäße Entsorgung von alten Produkten und Batterien hilft, negative Auswirkungen auf Umwelt und Gesundheit zu vermeiden.

Herausnehmen der Batterien

Beziehen Sie sich zum Entfernen der Batterien auf den entsprechenden Abschnitt zum Einsetzen der Batterien.

OUTDOORCHEF

Outdoorchef AG | Eggbühlstrasse 28 | Postfach | 8050 Zürich | Switzerland

Outdoorchef Benelux B.V. | Brabantsehoek 8 | 5071 NM Udenhout | The Netherlands

Outdoorchef Austria GmbH | Dueckegasse 15 / Top 2 F | 1220 Vienna | Austria

Outdoorchef Deutschland GmbH | Ochsenmattstr. 10 | 79618 Rheinfelden | Germany





Square brackets [] indicate words printed on the buttons of the GOURMET CHECK.
Quotation marks " " indicate words shown on the display of the GOURMET CHECK.

1. Inserting the batteries

Open the battery compartment on the back of the electronic unit. Insert two AAA batteries according to the polarities indicated inside the battery compartment. Close the battery compartment.

2. Connecting the sensor

- Guide the sensor probe through one of the openings in the lid of your barbecue. This will protect the cable from being crushed and damaged by the lid.
- Make sure the sensor plug is inserted securely in the socket on the electronic unit.
- Any infiltration of water or steam in the socket may impair the contact and result in incorrect temperature displays. Always dry the sensor plug using a cloth before inserting it in the electronic unit.

Note: For specific applications, please refer to Point 9 in this User Guide.

3. Switching the electronic unit on

Press and hold the [ON / OFF] button for 2 seconds to switch the electronic unit on or off. When the electronic unit is switched on, the display will show:

" OVEN " (top part of the display):

" ACTUAL ": after 3 seconds, the display will change from " - - - " to show the current oven temperature measurement.

" SET ": shows the current setting for the oven temperature.

or " TIMER " (top part of the display):

shows the hours/minutes/seconds value for the currently selected timer function.

" FOOD " (bottom part of the display):

" ACTUAL ": after 3 seconds, the display will change from " - - - " to show the current core temperature measurement.

" SET ": shows the current setting for the target core temperature.

Notes: The " OVEN " oven temperature measurement and the " TIMER " timer function can run simultaneously. However, only one of these two functions will be shown at any time in the top part of the display.

Press the [OVEN] button to switch the display to the oven temperature. Press the [TIMER] button to switch the display to the timer function. If either of these functions triggers an alarm, the display will automatically switch to the associated function.

The display has background lighting. Press any button to switch the lighting on. The lighting will automatically switch off again if no button is pressed for 5 seconds.

4. Switching between Fahrenheit and Celsius

Press the [°C / °F] button to toggle between Celsius and Fahrenheit. The GOURMET CHECK can display the following temperature range: 32 °F – 572 °F / 0 °C – 300 °C.

Note: If the temperature exceeds 300 °C / 572 °F, the word "H" will appear on the display. There is no need to heat the barbecue above 300 °C to reach the required core temperatures of between 37 °C and 90° C.

5. Activating the alarm tone

Press the [ALERT] button to switch the alarm tone on or off. The "(●)" icon will appear on the display beside " FOOD ".

OVEN: 1 x beep (per second) / FOOD: 2 x beeps (per second)

TIMER: 3 x beeps (per second) / OVERTIME: 4 x beeps (per second)

Alarm priority: TIMER > FOOD > OVEN > OVERTIME

6. Setting the core temperature

- Press and hold the [FOOD] button. The " FOOD SET " display will start to flash.
- Press the [+] button to increase the core temperature by 1 °C / 1 °F. Press the [-] button to reduce the core temperature by 1 °C / 1 °F. Press and hold the respective buttons to continuously change the core temperature.
- Wait for 3 seconds. The " FOOD SET " display will stop flashing and your chosen target temperature is set.

Notes: If the measured core temperature is higher than the target temperature setting, the GOURMET CHECK will beep (2 x beeps per second), the measured core temperature display and the "(●)" icon will start to flash and the "△" icon will appear on the display.

To stop the beeps and the flashing "(●)" icon, press any button. The temperature display will continue to flash and the "△" icon will remain on the display for the entire time the measured core temperature is higher than the target temperature.

If the measured core temperature is still higher than the target temperature after 2 minutes, the alarm will be triggered again.

7. Setting the oven temperature

- Press and hold the [OVEN] button. The " OVEN SET " display will start to flash.
- Press the [+] button to increase the oven temperature by 1 °C / 1 °F. Press the [-] button to reduce the oven temperature by 1 °C / 1 °F. Press and hold the respective buttons to continuously change the oven temperature.
- Wait for 3 seconds. The " OVEN SET " display will stop flashing and your selected target temperature is set.

Notes: If the measured oven temperature is higher than the oven temperature setting, the GOURMET CHECK will beep (1 x beep per second), the measured oven temperature display and the "(●)" icon will start to flash, and the "△" icon will appear on the display.

To stop the beeps and the flashing "(●)" icon, press any button. The temperature display will continue to flash and the "△" icon will remain on the display for the entire time the measured core temperature is higher than the target temperature.

If the measured oven temperature is still higher than the target temperature after 2 minutes, the alarm will be triggered again.

8a. Setting the countdown timer

- Press and hold the [TIMER] button. The hour figures will start to flash.
- If any of the timer functions is running, press the [START / STOP] button to stop the timer function.
- Press the [+] and [-] buttons simultaneously to reset the display to "0:00:00".
- Press the [+] button to increase the hour value by 1. Press the [-] button to reduce the hour value by 1. Press and hold the respective buttons to continuously change the value. The "▼" icon will now appear on the display.
- Press the [TIMER] button again. The minute figures will start to flash.
- Press the [+] button to increase the minute value by 1. Press the [-] button to reduce the minute value by 1. Press and hold the respective buttons to continuously change the value.
- Press the [START / STOP] button to start the countdown timer function. The "▼" icon will now flash once per second.
- To change the value for the countdown timer, repeat steps 1, 2 and 4 to 7.

Notes: When the timer reaches "0:00:00", the GOURMET CHECK will beep (3 x beeps per second) and the timer display and the "(●)" icon will flash for 20 seconds. To stop the beeps and the flashing "(●)" icon, press any button.

The Overtime timer will start to run and the "▲▼" icon will flash continuously. When the Overtime timer reaches the upper limit of "9:59:59", the display will be reset to "0:00:00". The GOURMET CHECK will beep (4 x beeps per second) and the timer display will flash for 20 seconds.

To change the value for the overtime timer, repeat steps 1, 2 and 4 to 7 explained above.

8b. Setting the count-up timer

- Press and hold the [TIMER] button. The hour figures will start to flash.
- If any of the timer functions is running, press the [START / STOP] button to stop the timer function.
- Press the [+] and [-] buttons simultaneously to reset the display to "0:00:00".
- Press the [START / STOP] button to start the count-up timer function. The "▲" icon will now flash once per second.
- To change the value for the count-up timer, repeat steps 1, 2 and 4 to 7 in the countdown timer instructions.

Note: When the count-up timer reaches the upper limit of "9:59:59", the display will be reset to "0:00:00". The GOURMET CHECK will beep (4 x beeps per second) and the timer display and the "(●)" icon will flash for 20 seconds. To stop the beeps and the flashing "(●)" icon, press any button.

9. Using the GOURMET CHECK thermometer

Using on a barbecue:

- The electronic unit must be placed outside the barbecue.
- Do not attach the GOURMET CHECK to the barbecue kettle, the barbecue lid or the control panel.
- In the case of barbecues without side shelves, we recommend using the **OUTDOORCHEF** removable side shelf or positioning a table close to the barbecue.
- Do not touch the probe or cable without heat-resistant gloves.

Gas barbecue:

- Start your gas barbecue as usual.
- Programme the GOURMET CHECK as required.
- Guide the sensor probe through one of the openings in the lid and insert the sensor plug into the socket on the electronic unit.
- Insert the probe no further than the middle of the food to be grilled.
- Close the lid.

Note: If you ignite the gas barbecue again later, the resulting electrostatic charge may cause the GOURMET CHECK to malfunction. This fault is purely temporary and has no lasting effect on the correct operation of the GOURMET CHECK. You may, however, need to reprogramme your GOURMET CHECK.

Charcoal barbecue:

- Start your charcoal barbecue as usual.
- Programme the GOURMET CHECK as required.
- Guide the sensor probe through one of the ventilation slots on the top of the lid and insert the sensor plug into the socket on the electronic unit.
- Insert the probe no further than the middle of the food to be grilled.
- Close the lid.

Using with the oven:

- The electronic unit must be placed outside the oven.
- Insert the probe no further than the middle of the food to be roasted.
- The sensor cable is secured by the oven door.
- Do not touch the probe or cable without heat-resistant gloves.

10. Cleaning

Clean the cable and probe thoroughly after each use. Use a damp cloth and some washing-up liquid to carefully rub off stains. Wipe with a fresh damp cloth and then dry the sensor using a soft cloth. If the cable or probe have become discoloured and brown, we recommend cleaning them using a standard steel wool pad.

Do not wash either the electronic unit or the sensor in running water or immerse them in any way. This could cause irreparable damage to your GOURMET CHECK.

11. Safety information

- Always read the User Guide before using your Gourmet Check.
- Do not use the device in a microwave oven.
- Keep the probe and cable out of reach of children.
- Do not expose the GOURMET CHECK to direct sunlight.
- Never expose the sensor to direct flames.
- During use, be careful not to damage the probe and cable.
- The manufacturer and its suppliers accept no responsibility for any damages or losses resulting from improper use of this product.

12. Technical data

Temperature range: 32 °F – 572 °F / 0 °C – 300 °C

Batteries: 2 x 1.5 V AAA

Subject to technical changes. Variations due to printing processes are possible.

13. Care instructions

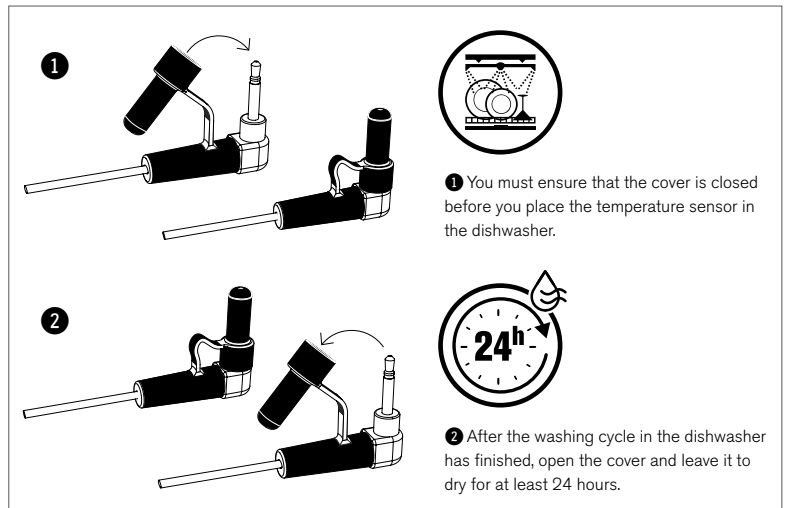

This symbol on a product means that the product is covered by the European Directive 2013/56/EU.



This symbol means that the product contains batteries which are covered by the European Directive 2006/66/EC.

Never dispose of these with your normal household refuse. Find out local regulations covering separate collection of electrical and electronic equipment and batteries. Comply with local regulations and do not dispose of the product and batteries with your normal household refuse. Proper disposal of waste products and batteries helps to prevent negative effects on the environment and health.

Removing the batteries

For information on removing the batteries, refer to the section on inserting the batteries.

OUTDOORCHEF

Outdoorchef AG | Eggbühlstrasse 28 | Postfach | 8050 Zürich | Switzerland

Outdoorchef Benelux B.V. | Brabantsehoek 8 | 5071 NM Udenhout | The Netherlands

Outdoorchef Austria GmbH | Dueckegasse 15 / Top 2 F | 1220 Vienna | Austria

Outdoorchef Deutschland GmbH | Ochsenmattstr. 10 | 79618 Rheinfelden | Germany





THERMOMETRE GOURMET: Thermomètre/Timer Dual Sensor

Mode d'emploi

Les crochets [] indiquent tous les termes qui sont imprimés sur les touches du THERMOMETRE GOURMET. Les guillemets " " indiquent tous les termes qui sont visibles sur l'écran du THERMOMETRE GOURMET.

1. Mettre les piles

Ouvrez le compartiment à piles situé à l'arrière de l'unité électronique. Mettez deux piles AAA en respectant les polarités indiquées. Refermez le compartiment à piles.

2. Brancher la sonde

- Faites passer la lance de la sonde à travers l'un des orifices du couvercle du barbecue. Ainsi, vous évitez au câble de glisser à travers le couvercle et d'être endommagé.
- Veillez à ce que le jack de la sonde soit bien branché à la prise jack de l'unité électronique.
- Si de l'eau ou de la vapeur pénètre dans la prise jack, cela peut perturber le contact et fausser les températures indiquées. Séchez le jack de la sonde à chaque fois avec un chiffon avant de la brancher à l'unité électronique.

Consigne: pour les utilisations spécifiques, veuillez respecter les instructions données au point 9 de ce mode d'emploi.

3. Allumer l'unité électronique

Appuyez sur la touche [ON / OFF] et maintenez-la enfoncée pendant 2 secondes afin d'allumer ou d'éteindre l'unité électronique. Quand l'unité électronique est allumée, les messages suivants apparaissent sur l'écran:

" OVEN " (partie supérieure de l'écran):

" ACTUAL ": après 3 secondes, l'affichage change et passe de "- - -" à la température du four mesurée.

" SET ": affiche la température du four souhaitée.

ou " TIMER " (partie supérieure de l'écran):

affiche la valeur pour les heures/minutes/secondes de la fonction Timer sélectionnée.

" FOOD " (partie inférieure de l'écran):

" ACTUAL ": après 3 secondes, l'affichage change et passe de "- - -" à la température à cœur mesurée.

" SET ": affiche la température à cœur souhaitée.

Consigne: la mesure de la température du four " OVEN " et la fonction Timer " TIMER " peuvent fonctionner en même temps. Toutefois, seule une des deux fonctions sera affichée sur la partie supérieure de l'écran.

Appuyez sur la touche [OVEN] pour afficher la température du four. Appuyez sur la touche [TIMER] pour afficher la fonction Timer. Si l'une des deux fonctions déclenche l'alarme, alors l'écran affichera automatiquement la fonction concernée.

L'écran est doté d'un rétroéclairage. Vous pouvez appuyer sur la touche de votre choix pour activer l'éclairage. Si pendant 5 secondes vous n'appuyez sur aucune touche, l'éclairage s'éteint automatiquement.

4. Passage de l'affichage en Fahrenheit à l'affichage en Celsius

Appuyez sur la touche [°C / °F] afin de sélectionner l'affichage en Celsius ou en Fahrenheit. Le THERMOMETRE GOURMET peut afficher les plages de températures suivantes: 32 °F – 572 °F / 0 °C – 300 °C.

Consigne: si la température dépasse les 300 °C / 572 °F, l'écran affiche "H i". Afin d'obtenir une température à cœur ente 37 ° et 90 °C, le barbecue ne doit pas nécessairement atteindre une température dépassant les 300 °C.

5. Activation de l'alarme

Appuyez sur la touche [ALERT] pour activer ou désactiver l'alarme. Sur l'écran, à côté de " FOOD ", le symbole "(●)" apparaît.

OVEN: 1 x bip (par seconde) / FOOD: 2 x bips (par seconde)

TIMER: 3 x bips (par seconde) / OVERTIME: 4 x bips (par seconde)

Priorité de l'alarme: TIMER > FOOD > OVEN > OVERTIME

6. Réglage de la température à cœur

- Appuyez sur la touche [FOOD] et maintenez-la enfoncée. Le message " FOOD SET " se met à clignoter.
- Appuyez sur la touche [+] afin d'augmenter la température à cœur de 1 °C / 1 °F. Appuyez sur la touche [-] afin de baisser la température à cœur de 1 °C / 1 °F. Appuyez et maintenez les touches enfoncées afin de modifier la température à cœur de plusieurs degrés d'un coup.
- Attendez 3 secondes. Le message " FOOD SET " arrête de clignoter, indiquant que la température cible est définie.

Consigne: quand la température à cœur mesurée dépasse la température cible, le THERMOMETRE GOURMET se met à biper (2 x bips par seconde), l'affichage de la température à cœur mesurée et le symbole ""(●)" commencent à clignoter et le symbole "▲" s'affiche sur l'écran.

Le bip et le clignotement du symbole "(●)" peuvent être arrêtés avec n'importe quelle touche. Le clignotement de la température et le symbole "▲" restent à l'écran tant que la température à cœur mesurée dépasse la température cible.

Si la température à cœur mesurée est toujours supérieure à la température cible après 2 minutes, l'alarme se déclenche à nouveau.

7. Réglage de la température du four

- Appuyez sur la touche [OVEN] et maintenez-la enfoncée. Le message " OVEN SET " se met à clignoter.
- Appuyez sur la touche [+] afin d'augmenter la température du four de 1 °C / 1 °F. Appuyez sur la touche [-] afin de baisser la température du four de 1 °C / 1 °F. Appuyez et maintenez les touches enfoncées afin de modifier la température du four de plusieurs degrés d'un coup.
- Attendez 3 secondes. Le message " OVEN SET " arrête de clignoter, indiquant que la température cible est définie.

Consigne: quand la température du four mesurée dépasse la température cible, le THERMOMETRE GOURMET se met à biper (2 x bips par seconde), l'affichage de la température du four mesurée et le symbole "(●)" commencent à clignoter et le symbole "▲" s'affiche sur l'écran.

Le bip et le clignotement du symbole "(●)" peuvent être arrêtés avec n'importe quelle touche. Le clignotement de la température et le symbole "▲" restent à l'écran tant que la température du four mesurée dépasse la température cible.

Si la température du four mesurée est toujours supérieure à la température cible après 2 minutes, l'alarme se déclenche à nouveau

8a. Réglage du compte à rebours

- Appuyez sur la touche [TIMER] et maintenez-la enfoncée. Les chiffres des heures commencent à clignoter.
- Si l'une des fonctions Timer est en cours, appuyez sur la touche [START / STOP] pour l'arrêter.
- Appuyez sur les touches [+] et [-] en même temps afin de remettre la valeur à "0:00:00".
- Appuyez sur la touche [+] afin d'augmenter le chiffre des heures de 1. Appuyez sur la touche [-] afin de baisser le chiffre des heures de 1. Appuyez et maintenez les touches enfoncées afin de modifier cette valeur de plusieurs chiffres d'un coup. Le symbole "▼" apparaît désormais sur l'écran.
- Appuyez sur la touche [TIMER] une nouvelle fois. Les chiffres des minutes commencent à clignoter.
- Appuyez sur la touche [+] afin d'augmenter le chiffre des minutes de 1. Appuyez sur la touche [-] afin de baisser le chiffre des minutes de 1. Appuyez et maintenez les touches enfoncées afin de modifier cette valeur de plusieurs chiffres d'un coup.
- Appuyez sur la touche [START / STOP] afin de démarrer la fonction compte à rebours. Le symbole "▼" clignote 1 fois par seconde.
- Afin d'adapter la valeur du compte à rebours, répétez les étapes 1,2 et 4 à 7.

Consigne: quand le Timer atteint la valeur "0:00:00", le THERMOMETRE GOURMET se met à biper (3 x bips par seconde) et l'affichage Timer ainsi que le symbole "(●)" clignotent pendant 20 secondes. Le bip et le clignotement du symbole "(●)" peuvent être arrêtés avec n'importe quelle touche.

La minuterie de temps supplémentaire se lance et le symbole "▲▼" clignote en continu. Quand la minuterie de temps supplémentaire à atteint la limite de "9:59:59", l'affichage est remis à "0:00:00". Le THERMOMETRE GOURMET se met à biper (4 x bips par seconde) et l'affichage du Timer clignote pendant 20 secondes.

Afin d'adapter la valeur de la minuterie de temps supplémentaire, répétez les étapes 1,2 et 4 à 7.

8b. Réglage du compte progressif

- Appuyez sur la touche [TIMER] et maintenez-la enfoncée. Les chiffres des heures commencent à clignoter.
- Si l'une des fonctions Timer est en cours, appuyez sur la touche [START / STOP] pour l'arrêter.
- Appuyez sur les touches [+] et [-] en même temps afin de remettre la valeur à "0:00:00".
- Appuyez sur la touche [START / STOP] afin de démarrer la fonction compte progressif. Le symbole "▲" clignote 1 fois par seconde.
- Afin d'adapter la valeur du compte progressif, répétez les étapes 1,2 et 4 à 7 des instructions relatives au compte à rebours.

Consigne: quand le compte progressif à atteint la limite de "9:59:59", l'affichage est remis à "0:00:00". Le THERMOMETRE GOURMET se met à biper (4 x bips par seconde) et l'affichage du Timer ainsi que le symbole "(●)" clignotent pendant 20 secondes. Le bip et le clignotement du symbole "(●)" peuvent être arrêtés avec n'importe quelle touche.

9. Manipulation du THERMOMETRE GOURMET

Utilisation sur le barbecue:

- L'unité électronique doit être placée à l'extérieur du barbecue.
- Ne fixez le THERMOMETRE GOURMET ni sur la sphère du barbecue, ni sur le couvercle, ni sur le panneau de commande.
- Pour les barbecues sans tablettes latérales, nous recommandons d'utiliser la tablette latérale amovible d'OUTDOORCHEF ou de poser une table près du barbecue.
- Manipulez la lance et le câble avec des gants résistants à la chaleur.

Barbecue à gaz:

- Mettez le barbecue à gaz en route comme d'habitude.
- Programmez le THERMOMETRE GOURMET comme souhaité.
- Insérez la lance de la sonde dans l'un des orifices du couvercle et branchez le jack de la sonde dans la prise jack de l'unité électronique.
- Piquez la lance au milieu de la viande à griller.
- Fermez le couvercle.

Consigne: si vous allumez une nouvelle fois le barbecue un peu plus tard, la décharge électrostatique générée peut entraîner un dysfonctionnement du THERMOMETRE GOURMET. Toutefois, le dysfonctionnement est temporaire et n'endommage pas durablement le fonctionnement du THERMOMETRE GOURMET. Il sera sans doute nécessaire de reprogrammer votre THERMOMETRE GOURMET.

Barbecue à charbon:

- Mettez le barbecue à charbon en route comme d'habitude.
- Programmez le THERMOMETRE GOURMET comme souhaité.
- Insérez la lance de la sonde dans l'un des orifices d'aération situés sur la partie supérieure du couvercle et branchez le jack de la sonde dans la prise jack de l'unité électronique.
- Piquez la lance au milieu de la viande à griller.
- Fermez le couvercle.

Utilisation dans un four:

- L'unité électronique doit être placée à l'extérieur du four.
- Piquez la lance au milieu de la viande à griller.
- Le câble de la sonde est fixé à travers la porte du four.
- Manipulez la lance et le câble avec des gants résistants à la chaleur.

10. Nettoyage

Après chaque utilisation, il faut nettoyer le câble et la lance. Pour cela, utilisez un chiffon humide avec un peu de nettoyant et essuyez la saleté avec précaution. Rincez avec un chiffon humide propre et séchez la sonde avec un chiffon doux. Si le câble ou la sonde ont bruni, nous vous recommandons d'utiliser une éponge en laine d'acier courante.

Ne jamais passer sous l'eau ni plonger dans l'eau l'unité électronique ou la sonde. Cela risquerait de provoquer des dommages irréparables au THERMOMETRE GOURMET.

11. Consignes de sécurité

- Veillez toujours lire le mode d'emploi avant d'utiliser le Thermomètre Gourmet.
- Ne mettez jamais l'appareil au four micro-ondes.
- Tenez la sonde et le câble hors de portée des enfants.
- N'exposez jamais le THERMOMETRE GOURMET aux rayons du soleil
- Ne mettez jamais la sonde dans les flammes.
- Utilisez la lance et le câble avec précaution afin de ne pas les endommager.
- Le fabricant et ses transporteurs déclinent toute responsabilité quant aux dommages ou aux pertes liés à une utilisation non conforme de ce produit.

12. Données techniques

Plage de température: 32 °F – 572 °F / 0 °C – 300 °C

Batteries: 2 x 1,5 V AAA

Sous réserve de modification technique. Des écarts sont possibles pour des raisons de technique d'impression.

13. Instructions d'entretien

1 Assurez-vous que le capuchon de la sonde de température est fermé avant de la mettre dans le lave-vaisselle.

2 Après le lavage au lave-vaisselle, ôtez le capuchon et laissez sécher au moins 24 heures.



Ce symbole apposé sur un produit signifie que la directive européenne 2013/56/EU s'applique.



Ce symbole signifie que le produit contient des piles pour lesquelles la directive européenne 2006/66/EU s'applique.

Ne jamais jeter ces piles avec les déchets ménagers habituels. Informez-vous sur les dispositions locales de collecte séparée des appareils électriques et électroniques ainsi que des batteries. Respectez les dispositions locales et ne jetez pas le produit et les piles avec les déchets ménagers habituels. L'élimination conforme des produits et batteries usagés contribue à éviter les répercussions négatives sur l'environnement et la santé.

Retrait des piles

Pour le retrait des piles, référez-vous au paragraphe relatif à l'insertion des piles.

OUTDOORCHEF

Outdoorchef AG | Eggbühlstrasse 28 | Postfach | 8050 Zürich | Switzerland

Outdoorchef Benelux B.V. | Brabantsehoek 8 | 5071 NM Udenhout | The Netherlands

Outdoorchef Austria GmbH | Dueckegasse 15 / Top 2 F | 1220 Vienna | Austria

Outdoorchef Deutschland GmbH | Ochsenmattstr. 10 | 79618 Rheinfelden | Germany





TERMOMETRO DIGITALE: termometro a doppio sensore/timer

Istruzioni per l'uso

Le parentesi quadre [] indicano diciture stampate sui tasti del TERMOMETRO DIGITALE.
Le virgolette " " indicano diciture che appaiono sullo schermo del TERMOMETRO DIGITALE.

1. Inserire le batterie

Aprire il vano batterie sulla parte posteriore dell'unità elettronica. Inserire due batterie AAA nell'apposito vano secondo la polarità indicata. Richiudere il vano batterie.

2. Collegare il sensore

- Inserire l'ago del sensore all'interno del grill attraverso una delle aperture sul coperchio. In questo modo è possibile evitare che il cavo venga schiacciato o danneggiato dal coperchio.
- Verificare che il connettore del sensore sia inserito saldamente nella presa sull'unità elettronica.
- Se acqua o vapore acqueo penetrano nella presa, il contatto può risultare compromesso e riportare temperature errate. Asciugare ogni volta il connettore del sensore con un panno asciutto prima di inserirlo nell'unità elettronica.

Nota: per l'utilizzo specifico, fare riferimento al punto 9 di queste istruzioni per l'uso.

3. Attivare l'unità elettronica

Tenere premuto il tasto [ON / OFF] per 2 secondi per accendere o spegnere l'unità elettronica. Quando l'unità elettronica è accesa, sul display appaiono i seguenti messaggi:

" OVEN " (parte superiore del display):

- " ACTUAL " : dopo 3 secondi, il testo passa da " - - - " alla temperatura attuale del forno.
- " SET " : riporta la temperatura del forno attualmente impostata.

oppure " TIMER " (parte superiore del display):

mostra il valore in ore/minuti/secondi della funzione timer attualmente selezionata.

" FOOD " (parte superiore del display):

- " ACTUAL " : dopo 3 secondi, il testo passa da " - - - " alla temperatura interna attuale.
- " SET " : riporta la temperatura interna da raggiungere attualmente impostata.

Note: il valore della temperatura del forno " OVEN " e la funzione " TIMER " possono essere attivi contemporaneamente, ma sulla parte superiore del display c'è spazio per uno solo di essi. Premere il tasto [OVEN] per passare alla visualizzazione della temperatura del forno.

Premere il tasto [TIMER] per passare alla visualizzazione della funzione timer. Quando una di queste funzioni attiva l'allarme, il display passa automaticamente a questo valore.

Il display è retroilluminato. L'illuminazione si attiva premendo un tasto qualsiasi. Se non si preme alcun tasto per 5 secondi, l'illuminazione si spegne automaticamente.

4. Passaggio da gradi Fahrenheit a Celsius

Premere il tasto [°C / °F] per passare da gradi Celsius a Fahrenheit. Il TERMOMETRO DIGITALE mostra i seguenti intervalli di temperatura: 32 °F – 572 °F / 0 °C – 300 °C.

Nota: se la temperatura supera i 300 °C / 572 °F, sul display appare il messaggio " H i ". Per raggiungere temperature interne fra 37 °C e 90 °C, non è necessario riscaldare il forno oltre i 300 °C.

5. Attivazione del segnale acustico d'allarme

Premere il tasto [ALERT] per attivare o disattivare il segnale acustico d'allarme. Sul display, vicino a " FOOD " appare il simbolo " (●) ".

OVEN: 1 x bip (per secondo) / FOOD: 2 x bip (per secondo)

TIMER: 3 x bip (per secondo) / OVERTIME: 4 x bip (per secondo)

Priorità allarme: TIMER > FOOD > OVEN > OVERTIME

6. Impostare la temperatura interna

- Tenere premuto il tasto [FOOD]. Il messaggio " FOOD SET " appare in maniera intermittente.
- Premere il tasto [+] per aumentare la temperatura interna di 1 °C / 1 °F. Premere il tasto [-] per ridurre la temperatura interna di 1 °C / 1 °F. Tenere premuti i tasti per aumentare e ridurre la temperatura in modo continuo.
- Attendere 3 secondi. Il messaggio " FOOD SET " si disattiva perché la temperatura da raggiungere è stata impostata.

Note: se la temperatura interna misurata supera la temperatura da raggiungere impostata, il TERMOMETRO DIGITALE emette 2 bip al secondo, mentre la temperatura interna rilevata e il simbolo " (●) " appaiono a intermittenza e il display riporta il simbolo " ▲ ".

Il segnale acustico e il simbolo " (●) " a intermittenza possono essere fermati premendo qualsiasi tasto. L'indicazione della temperatura a intermittenza e il simbolo " ▲ " rimangono finché la temperatura interna misurata è superiore a quella da raggiungere.

Se la temperatura interna misurata è ancora superiore a quella da raggiungere dopo 2 minuti, l'allarme si riattiva.

7. Impostare la temperatura del forno

- Tenere premuto il tasto [OVEN]. Il messaggio " OVEN SET " appare in maniera intermittente.
- Premere il tasto [+] per aumentare la temperatura del forno di 1 °C / 1 °F. Premere il tasto [-] per ridurre la temperatura del forno di 1 °C / 1 °F. Tenere premuti i tasti per aumentare o ridurre la temperatura del forno in modo continuo.
- Attendere 3 secondi. Il messaggio " OVEN SET " si disattiva perché la temperatura da raggiungere è stata impostata.

Note: se la temperatura del forno misurata supera quella impostata, il TERMOMETRO DIGITALE emette 1 bip al secondo, mentre la temperatura interna rilevata e il simbolo " (●) " appaiono a intermittenza e il display riporta il simbolo " ▲ ".

Il segnale acustico e il simbolo " (●) " a intermittenza possono essere fermati premendo qualsiasi tasto. L'indicazione della temperatura a intermittenza e il simbolo " ▲ " rimangono attivi finché la temperatura del forno misurata è superiore a quella da raggiungere.

Se la temperatura interna del forno è ancora superiore a quella da raggiungere dopo 2 minuti, l'allarme si riattiva.

8a. Impostazione del timer per il conto alla rovescia

- Tenere premuto il tasto [TIMER]. Il numero delle ore appare a intermittenza.
- Se una delle funzioni del timer è attiva, premere il tasto [START / STOP] per bloccarla.
- Premere contemporaneamente i tasti [+] e [-] per reimpostare il valore visualizzato su "0:00:00".
- Premere il tasto [+] per aumentare il valore orario di un'unità. Premere il tasto [-] per ridurre il valore orario di un'unità. Tenere premuti i tasti per aumentare o ridurre il valore in modo continuo. Ora sul display appare il simbolo " ▼ ".
- Premere ancora una volta il tasto [TIMER]. Il numero dei minuti appare a intermittenza.
- Premere il tasto [+] per aumentare il valore dei minuti di un'unità. Premere il tasto [-] per ridurre il valore dei minuti di un'unità. Tenere premuti i tasti per aumentare o ridurre il valore in modo continuo.
- Premere il tasto [START / STOP] per avviare la funzione di conto alla rovescia. Il simbolo " ▼ " appare a intermittenza, 1 volta al secondo.
- Per adattare il valore del timer del conto alla rovescia, ripetere i passaggi 1 e 2 e quelli da 4 a 7.

Note: se il timer raggiunge il valore "0:00:00", il TERMOMETRO DIGITALE emette 3 bip al secondo, mentre il timer e il simbolo " (●) " appaiono a intermittenza per 20 secondi. Il segnale acustico e il simbolo " (●) " a intermittenza possono essere fermati premendo qualsiasi tasto.

L'overtime timer si avvia e il simbolo " ▲▼ " appare in modo costante. Quando l'overtime timer raggiunge il limite massimo di "9:59:59", viene reimpostato su "0:00:00". Il TERMOMETRO DIGITALE emette un segnale acustico (4 volte al secondo) e il valore indicato sul timer appare a intermittenza per 20 secondi.

Per adattare il valore dell'overtime timer, ripetere i passaggi 1 e 2 e quelli da 4 a 7.

8b. Cronometro

- Tenere premuto il tasto [TIMER]. Il numero delle ore appare a intermittenza.
- Se una delle funzioni del timer è attiva, premere il tasto [START / STOP] per bloccarla.
- Premere contemporaneamente i tasti [+] e [-] per reimpostare il valore visualizzato su "0:00:00".
- Premere il tasto [START / STOP] per avviare la funzione di cronometro. Il simbolo " ▲ " appare a intermittenza, 1 volta al secondo.
- Per adattare il valore del cronometro, ripetere i passaggi 1 e 2 e quelli da 4 a 7 indicati nelle istruzioni per il timer per il conto alla rovescia.

Nota: Quando il cronometro raggiunge il limite massimo di "9:59:59", viene reimpostato su "0:00:00". Il TERMOMETRO DIGITALE emette un segnale acustico (4 volte al secondo), mentre il timer e il simbolo " (●) " appaiono a intermittenza per 20 secondi. Il segnale acustico e il simbolo " (●) " a intermittenza possono essere fermati premendo qualsiasi tasto.

9. Manutenzione del TERMOMETRO DIGITALE

Utilizzo con il grill:

- L'unità elettronica deve essere posta al di fuori dell'area del grill.
- Non applicare il TERMOMETRO DIGITALE alla sfera del grill, al suo coperchio o al pannello di comando.
- Nel caso di grill senza ripiani laterali, consigliamo la mensola estraibile di **OUTDOORCHEF**, oppure di porre un tavolo in prossimità del barbecue.
- Toccare l'ago e il cavo solo indossando guanti resistenti alle alte temperature.

Barbecue a gas:

- Avviare normalmente il barbecue a gas.
- Programmare il TERMOMETRO DIGITALE come si desidera.
- Introdurre l'ago del sensore attraverso una delle aperture del coperchio e inserire il connettore del sensore nella presa dell'unità elettronica.
- Inserire l'ago non oltre la metà dell'alimento.
- Chiudere il coperchio.

Nota: se il barbecue a gas viene acceso nuovamente più tardi, è possibile che la carica elettrostatica che ne deriva comprometta il funzionamento del TERMOMETRO DIGITALE. Il disturbo è tuttavia solo temporaneo e il funzionamento corretto del TERMOMETRO DIGITALE viene disturbato solo temporaneamente. Potrebbe essere tuttavia necessario riprogrammare il TERMOMETRO DIGITALE.

Barbecue a carbonella:

- Avviare normalmente il barbecue a carbonella.
- Programmare il TERMOMETRO DIGITALE come si desidera.
- Introdurre l'ago del sensore attraverso l'apertura di aerazione sulla parte superiore del coperchio e inserire il connettore del sensore nella presa dell'unità elettronica.
- Inserire l'ago non oltre la metà dell'alimento.
- Chiudere il coperchio.

Utilizzo in forno:

- L'unità elettronica deve essere posta al di fuori del forno.
- Inserire l'ago non oltre la metà dell'alimento.
- Il cavo del sensore viene tenuto fermo dalla porta del forno.
- Toccare l'ago e il cavo solo indossando guanti resistenti alle alte temperature.

10. Pulizia

Il cavo e l'ago devono essere puliti dopo ogni utilizzo. Per farlo, utilizzare un panno inumidito con un po' di detergente per piatti e agire con attenzione sulla superficie sporca. Infine, passare un altro panno umido pulito e asciugare con un panno morbido. Se il cavo o l'ago assumono una tonalità marrone, consigliamo di pulirli con una paglietta in lana d'acciaio del tipo comunemente reperibile in commercio. Né l'unità elettronica, né il sensore possono essere lavati sotto l'acqua corrente o essere immersi. In caso contrario, il TERMOMETRO DIGITALE può subire danni irreparabili.

11. Indicazioni per la sicurezza

- Leggere sempre le istruzioni per l'uso con attenzione prima di utilizzare il termometro digitale.
- Non utilizzare il dispositivo all'interno di forni a microonde.
- Tenere l'ago e il cavo al di fuori della portata dei bambini.
- Non esporre il TERMOMETRO DIGITALE direttamente alla luce del sole.
- Non esporre mai il sensore a fiamme scoperte.
- Durante l'utilizzo, prestare attenzione che l'ago e il cavo non vengano danneggiati.
- Il produttore e i distributori non si assumono alcuna responsabilità in caso di danneggiamento o perdite di qualsiasi tipo dovute a un utilizzo errato del prodotto.

12. Dettagli tecnici

Intervallo di temperatura: 32 °F – 572 °F / 0 °C – 300 °C.

Batterie: 2 x 1,5 V AAA

Con riserva di modifiche tecniche. Sono possibili differenze di stampa.

13. Istruzioni di manutenzione

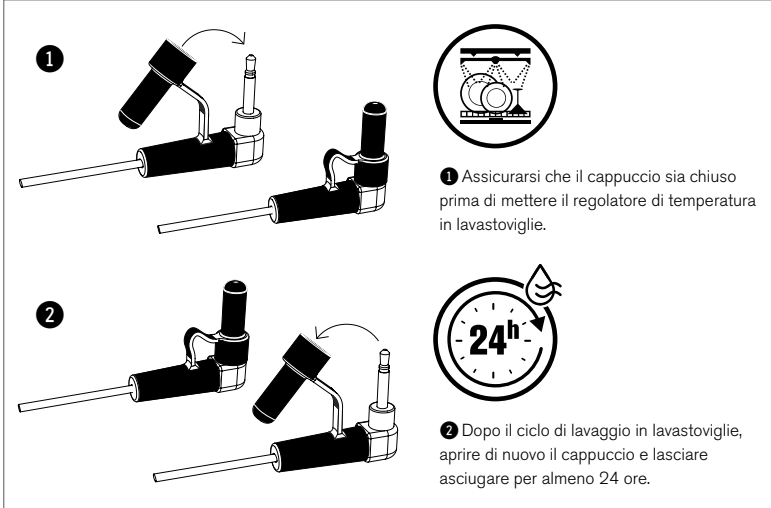

Questo simbolo indica che il prodotto sul quale è riportato è conforme alla direttiva europea 2013/56/UE.



Questo simbolo indica che il prodotto include batterie conformi alla direttiva europea 2006/66/CE.

Non smaltire con i rifiuti domestici. Informarsi sulle disposizioni locali in merito alla raccolta differenziata di dispositivi elettrici ed elettronici come le batterie. Seguire le prescrizioni locali e non smaltire il prodotto o le batterie con i rifiuti domestici. Uno smaltimento corretto di prodotti e batterie aiuta ad evitare effetti dannosi su ambiente e salute.

Estrazione delle batterie

Per la rimozione delle batterie, fare riferimento al paragrafo sull'utilizzo delle batterie.

OUTDOOR**CHEF**

Outdoorchef AG | Eggbühlstrasse 28 | Postfach | 8050 Zürich | Switzerland

Outdoorchef Benelux B.V. | Brabantsehoek 8 | 5071 NM Udenhout | The Netherlands

Outdoorchef Austria GmbH | Dueckegasse 15 / Top 2 F | 1220 Vienna | Austria

Outdoorchef Deutschland GmbH | Ochsenmattstr. 10 | 79618 Rheinfelden | Germany





KERN TEMPERATUURMETER: Dual-sensor-thermometer/timer

Gebruiksaanwijzing

Vierkante haakjes [] wijzen op begrippen die op de toetsen van de KERN TEMPERATUURMETER zijn gedrukt. Aanhalingstekens " " wijzen op begrippen die op het display van de KERN TEMPERATUURMETER te zien zijn.

1. Batterijen plaatsen

Open het batterijvak aan de achterkant van de elektronica-eenheid. Plaats twee AAA-batterijen conform de polariteitsmarkeringen in het batterijvak. Sluit het batterijvak weer.

2. Meetsensor aansluiten

- Steek de lans van de meetsensor door één van de openingen van de deksel van uw barbecue. Zo voorkomt u dat kabel door de deksel wordt afgeknelde en beschadigd.
- Zorg ervoor dat de stekker van de meetsensor stevig in de koppeling van de elektronica-eenheid is geplaatst.
- Als er water of damp in de koppeling binnendringt, kan hierdoor het contact worden verminderd en kunnen er incorrecte temperatuurweergaven ontstaan. Droog de stekker van de meetsensor telkens met een doek af voordat u hem in de elektronica-eenheid steekt.

Aanwijzing: Neem voor specifieke toepassingen punt 9 van deze gebruiksaanwijzing in acht.

3. Elektronica-eenheid inschakelen

Houd de [ON / OFF]-toets 2 seconden indrukt om de elektronica-eenheid in of uit te schakelen. Wanneer de elektronica-eenheid is ingeschakeld, verschijnt de volgende informatie op het display:

" OVEN " (bovenste deel van het display):

" ACTUAL ": na 3 seconden wisselt de weergave van " - - - " naar de actueel gemeten oventemperatuur.

" SET ": toont de actueel ingestelde oventemperatuur.

of " TIMER " (bovenste deel van het display):

toont de waarde voor uren/minuten/seconden van de actueel geselecteerde timerfunctie.

" FOOD " (onderste deel van het display):

" ACTUAL ": na 3 seconden wisselt de weergave van " - - - " naar de actueel gemeten kerntemperatuur.

" SET ": toont de actueel ingestelde doel-oventemperatuur.

Aanwijzingen: De meting van de oventemperatuur " OVEN " en de timerfunctie " TIMER " kunnen tegelijkertijd worden uitgevoerd; er wordt echter telkens één van de beide functies op het bovenste deel van het display weergegeven.

Druk op de [OVEN]-toets om de weergave over te schakelen op de oventemperatuur. Druk op de [TIMER]-toets om de weergave over te schakelen op de timerfunctie. Wanneer één van deze beide functies een alarm veroorzaakt, dan schakelt het display automatisch over naar de betreffende weergave.

Het display beschikt over achtergrondverlichting. U kunt op een willekeurige toets drukken om de verlichting te activeren. Als er gedurende 5 seconden geen toets wordt ingedrukt, dan wordt de verlichting automatisch weer uitgeschakeld.

4. Omschakelen tussen Fahrenheit- en Celsius-weergave

Druk op de [°C / °F]-toets om over te schakelen tussen Celsius en Fahrenheit. De KERN TEMPERATUURMETER kan het volgende temperatuurbereik weergeven: 32 °F – 572 °F / 0 °C – 300 °C.

Aanwijzing: Als de temperatuur hoger is dan 300 °C / 572 °F, dan verschijnt er op het display "H I". Om de gewenste kerntemperaturen tussen 37 °C en 90 °C te bereiken, zijn echter geen barbecuetectemperaturen boven 300 °C vereist.

5. Het alarmsignaal activeren

Druk op de [ALERT]-toets om het alarmsignaal in of uit te schakelen. Op het display verschijnt naast " FOOD " het symbool " (●) ".

OVEN: 1 x piep (per seconde) / FOOD: 2 x piep (per seconde)

TIMER: 3 x piep (per seconde) / OVERTIME: 4 x piep (per seconde)

Alarmprioriteit: TIMER > FOOD > OVEN > OVERTIME

6. Kerntemperatuur instellen

- Houd de [FOOD]-toets ingedrukt. De weergave " FOOD SET " begint te knippen.
- Druk op de [+]-toets om de kerntemperatuur met 1 °C / 1 °F te verhogen. Druk op de [-]-toets om de kerntemperatuur met 1 °C / 1 °F te verlagen. Houd de toetsen ingedrukt om de kerntemperatuur doorlopend aan te passen.
- Wacht 3 seconden. De weergave " FOOD SET " stopt met knippen en de gewenste doeltemperatuur is ingesteld.

Aanwijzingen: Wanneer de gemeten kerntemperatuur de ingestelde doeltemperatuur overstijgt, piept de KERN TEMPERATUURMETER (2 x piep per seconde), de weergave voor de gemeten kerntemperatuur en het symbool " (●) " beginnen te knippen en het symbool " ▲ " wordt op het display weergegeven.

Het piepen en knippen van het symbool " (●) " kan door drukken op een willekeurige toets worden gestopt. De temperatuurweergave en het symbool " ▲ " blijven knippen zolang de gemeten kerntemperatuur hoger dan de doeltemperatuur is.

Als de gemeten kerntemperatuur na 2 minuten nog altijd hoger is dan de doeltemperatuur, wordt het alarm opnieuw geactiveerd.

7. Oventemperatuur instellen

- Houd de [OVEN]-toets ingedrukt. De weergave " OVEN SET " begint te knippen.
- Druk op de [+]-toets om de oventemperatuur met 1 °C / 1 °F te verhogen. Druk op de [-]-toets om de oventemperatuur met 1 °C / 1 °F te verlagen. Houd de toetsen ingedrukt om de oventemperatuur doorlopend aan te passen.
- Wacht 3 seconden. De weergave " OVEN SET " stopt met knippen en de gewenste doeltemperatuur is ingesteld.

Aanwijzingen: Wanneer de gemeten oventemperatuur de ingestelde oventemperatuur overstijgt, piept de KERN TEMPERATUURMETER (1 x piep per seconde), de weergave voor de gemeten oventemperatuur en het symbool " (●) " beginnen te knippen en het symbool " ▲ " wordt op het display weergegeven.

Het piepen en knippen van het symbool " (●) " kan door drukken op een willekeurige toets worden gestopt. De temperatuurweergave en het symbool " ▲ " blijven knippen zolang de gemeten oventemperatuur hoger dan de doeltemperatuur is.

Als de gemeten oventemperatuur na 2 minuten nog altijd hoger is dan de doeltemperatuur, wordt het alarm opnieuw geactiveerd.

8a. Countdown-timer instellen

- Houd de [TIMER]-toets ingedrukt. Het cijfer van de uren begint te knippen.
- Als er een timerfunctie actief is, drukt u op de [START / STOP]-toets om de timerfunctie te stoppen.
- Druk tegelijkertijd op de toetsen [+] en [-] om de weergave te resetten naar de waarde "0:00:00".
- Druk op de [+]-toets om de uur-waarde met 1 te verhogen. Druk op de [-]-toets om de uur-waarde met 1 te verlagen. Houd de toetsen ingedrukt om de waarde doorlopend aan te passen. Het symbool " ▼ " verschijnt nu op het display.
- Druk opnieuw op de [TIMER]-toets. De cijfers van de minuten beginnen te knippen.
- Druk op de [+]-toets om de minuten-waarde met 1 te verhogen. Druk op de [-]-toets om de minuten-waarde met 1 te verlagen. Houd de toetsen ingedrukt om de waarde doorlopend aan te passen.
- Druk op de [START / STOP]-toets om de functie countdown-timer te starten. Het symbool " ▼ " knippert nu 1 keer per seconde.
- Om de waarde van de countdown-timer aan te passen, herhaalt u de stappen 1,2 en 4 tot en met 7.

Aanwijzingen: Wanneer de timer de waarde "0:00:00" bereikt, piept de KERN TEMPERATUURMETER (3 x piep per seconde) en de timer-weergave en het symbool " (●) " knippen 20 seconden. Het piepen en knippen van het symbool " (●) " kan door drukken op een willekeurige toets worden gestopt.

De overtime-timer begint te lopen en het symbool " ▲ " knippert constant. Wanneer de overtime-timer de bovenste limiet van "9:59:59" bereikt, wordt de weergave op "0:00:00" gereset.

De KERN TEMPERATUURMETER piept (4 x piep per seconde) en de timer-weergave knippert 20 seconden.

Om de waarde van de overtime-timer aan te passen, herhaalt u de bovengenoemde stappen 1,2 en 4 tot en met 7.

8b. Count-up-timer instellen

- Houd de [TIMER]-toets ingedrukt. Het cijfer van de uren begint te knippen.
- Als er een timerfunctie actief is, drukt u op de [START / STOP]-toets om de timerfunctie te stoppen.
- Druk tegelijkertijd op de toetsen [+] en [-] om de weergave te resetten naar de waarde "0:00:00".
- Druk op de [START / STOP]-toets om de functie count-up-timer te starten. Het symbool " ▲ " knippert nu 1 keer per seconde.

knippert nu 1 keer per seconde.

- Om de waarde van de count-up-timer aan te passen, herhaalt u de stappen 1,2 en 4 tot en met 7 van de instructies voor de countdown-timer.

Aanwijzing: Wanneer de count-up-timer de bovenste limiet van "9:59:59" bereikt, wordt de weergave op "0:00:00" gereset. De KERN TEMPERATUURMETER piept (4 x piep per seconde) en de timer-weergave en het symbool " (●) " knippen 20 seconden. Het piepen en knippen van het symbool " (●) " kan door drukken op een willekeurige toets worden gestopt.

9. Gebruik van de KERN TEMPERATUURMETER

Toepassing op de barbecue:

- De elektronica-eenheid moet buiten de barbecue worden geplaatst.
- Bevestig de KERN TEMPERATUURMETER niet aan de barbecue-kogel, de deksel of het bedieningspaneel.
- Bij barbecues zonder zijtafels bevelen wij de afneembare zijplank van **OUTDOORCHEF** aan. U kunt ook een tafel in de buurt van de barbecue zetten.
- Raak de lans en de kabel alleen met hittebestendige handschoenen aan.

Gasbarbecue:

- Neem de gasbarbecue op de gebruikelijke wijze in gebruik.
- Programmeer de KERN TEMPERATUURMETER naar wens.
- Steek de lans van de meetsensor door één van de openingen van de deksel en steek de stekker van de meetsensor in de koppeling van de elektronica-eenheid.
- Steek de lans maximaal tot het midden in de etenswaren.
- Sluit de deksel.

Aanwijzing: Wanneer u later opnieuw de ontsteking van de gasbarbecue gebruikt, kan de hierdoor veroorzaakte elektrostatische oplading tot storingen van de KERN TEMPERATUURMETER leiden. De storing is echter tijdelijk en heeft geen blijvende invloed op de correcte werking van de KERN TEMPERATUURMETER. Mogelijk moet u uw KERN TEMPERATUURMETER echter opnieuw programmeren.

Houtskoolbarbecue:

- Neem de houtskoolbarbecue op de gebruikelijke wijze in gebruik.
- Programmeer de KERN TEMPERATUURMETER naar wens.
- Steek de lans van de meetsensor door de verluchtingspleet aan de bovenkant van de deksel en steek de stekker van de meetsensor in de koppeling van de elektronica-eenheid.
- Steek de lans maximaal tot het midden in de etenswaren.
- Sluit de deksel.

Toepassing in bakoven:

- De elektronica-eenheid moet buiten de bakoven worden geplaatst.
- Steek de lans maximaal tot het midden in de etenswaren.
- De kabel van de meetsensor wordt door de deur van de oven vastgezet.
- Raak de lans en de kabel alleen met hittebestendige handschoenen aan.

10. Reiniging

Na elk gebruik moeten de kabel en de lans worden gereinigd. Gebruik hiervoor een vochtige doek met een beetje afwasmiddel en wrijf het vuil voorzichtig weg. Reinig na met een frisse vochtige doek en droog de meetsensor met een zachte doek. Als de kabel of de lans bruin zijn verkleurd, raden we u aan om een in de handel verkrijgbaar staalwolsponsje te gebruiken.

De elektronica-eenheid en de meetsensor mogen niet onder stromend water worden gewassen en mogen niet worden ondergedompeld. Dit kan onherstelbare schade aan de KERN TEMPERATUURMETER veroorzaken.

11. Veiligheidsinstructies

- Lees altijd de gebruiksaanwijzing door voordat u uw KERN TEMPERATUURMETER gebruikt.
- Gebruik het apparaat niet in de magnetron.
- Houd de lans en de kabel uit de buurt van kinderen.
- Stel de KERN TEMPERATUURMETER niet bloot aan direct zonlicht.
- Stel de meetsensor nooit bloot aan open vlammen.
- Wees voorzichtig bij het gebruik, zodat de lans de kabel niet worden beschadigd.
- De fabrikant en haar leveranciers aanvaarden geen aansprakelijkheid voor schade of verlies veroorzaakt door oneigenlijk gebruik van dit product.

12. Technische gegevens

Temperatuurbereik: 32 °F – 572 °F / 0 °C – 300 °C

Batterijen: 2 x 1,5 V AAA

Technische wijzigingen voorbehouden. Druktechnische afwijkingen zijn mogelijk.

13. Onderhoudsinstructies

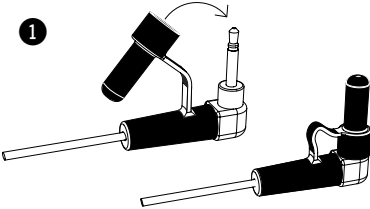

1 Zorg ervoor dat de kap gesloten is voordat u de temperatuursensoren in de vaatwasser plaatst.

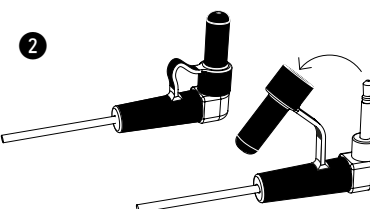

2 Na reiniging in de vaatwasser de kap weer openen en minimaal 24 uur laten drogen.



Dit symbool op een product betekent dat voor dit product de Europese Richtlijn 2013/56/EU geldt.



Dit symbool betekent dat het product batterijen bevat waarvoor de Europese Richtlijn 2006/66/EG geldt.

Gooi deze nooit met het normale huisvuil weg. Informeer naar de plaatselijke bepalingen voor gescheiden inzameling van elektrische en elektronische apparaten en batterijen. Neem de plaatselijke bepalingen in acht en gooi het product en de batterijen niet met het normale huisvuil weg. Een correcte afvalverwijdering van oude producten en batterijen helpt om negatieve gevolgen voor het milieu en de gezondheid te vermijden.

De batterijen verwijderen

Raadpleeg voor het verwijderen van de batterijen de betreffende paragraaf over het plaatsen van de batterijen.

OUTDOOR**CHEF**

Outdoorchef AG | Eggbühlstrasse 28 | Postfach | 8050 Zürich | Switzerland

Outdoorchef Benelux B.V. | Brabantsehoek 8 | 5071 NM Udenhout | The Netherlands

Outdoorchef Austria GmbH | Dueckegasse 15 / Top 2 F | 1220 Vienna | Austria

Outdoorchef Deutschland GmbH | Ochsenmattstr. 10 | 79618 Rheinfelden | Germany





GOURMET-TJEK TERMOMETER: Termometer/timer med dobbelt sensor

Brugsanvisning

Kantet parentes [] = ord, der er trykt på tasterne på GOURMET-TJEK TERMOMETERET.
Anførselstegn " " = ord, der er vist i displayet på GOURMET-TJEK TERMOMETERET.

1. Isæt batterier

Åbn batterifaget på bagsiden af den elektroniske enhed. Isæt 2 AAA-batterier, og vær opmærksom på, at polerne vender rigtigt. Luk batterifaget.

2. Tilslut målesensoren

- Før målesensorens føler igennem et af lågets huller på din grill. Sådan undgår du, at låget trykker kablet sammen og ødelægger det.
- Vær venligst opmærksom på, at målesensorens jackstick sidder rigtig fast i den elektroniske enhed.
- Vand eller damp, der trænger ind i sammenkoblingen, kan påvirke forbindelsen. Det kan resultere i en forkert temperaturvisning. Tør målesensorens jackstick med en klud, inden du sætter det i den elektroniske enhed.

Bemærk: Vær opmærksom på de særlige anvisninger i punkt 9 i denne brugsanvisning.

3. Tænd den elektroniske enhed

Tryk og hold [ON / OFF]-tasten i 2 sekunder for at tænde eller slukke den elektroniske enhed. Når den elektroniske enhed er tændt, vises følgende i displayet:

" OVEN " (displayets øverste del):

" ACTUAL ": efter 3 sekunder skifter visningen fra " - - - " til den aktuelt målte ovntemperatur.
" SET ": viser den aktuelt indstillede ovntemperatur.

eller " TIMER " (displayets øverste del):

viser timer/minutter/sekunder for den aktuelt valgte timerfunktion.

" FOOD " (displayets nederste del):

" ACTUAL ": efter 3 sekunder skifter visningen fra " - - - " til den aktuelt målte kerntemperatur.
" SET ": viser den aktuelt indstillede mål-kerntemperatur.

Bemærk: Ovntemperaturen " OVEN " og timerfunktionen " TIMER " kan måles samtidig, men displayets øverste del kan kun vise én funktion ad gangen.

Tryk [OVEN]-tasten for at se ovntemperaturen. Tryk [TIMER]-tasten for at se timerfunktionen. Hvis en af funktionerne udløser en alarm, skifter displayet automatisk til den pågældende funktion.

Displayet er med baggrundsbelysning. Den aktiveres ved at trykke på en hvilken som helst tast. Hvis der ikke er blevet trykket på en tast i 5 sekunder, slukker baggrundsbelysningen automatisk.

4. Skift mellem visning af Fahrenheit og Celsius

Tryk på [°C / °F]-tasten for at skifte mellem Celsius og Fahrenheit. GOURMET-TJEK TERMOMETERET kan vise følgende temperaturområder: 32 °F – 572 °F / 0 °C – 300 °C.

Bemærk: Hvis temperaturen overstiger 300 °C / 572 °F, vises "H_i" i displayet. For at få den ønskede kerntemperatur på mellem 37 °C og 90 °C, behøver grilltemperaturen ikke at nå op på over 300 °C.

5. Aktivering af den akustiske alarm

Tryk på [ALERT]-tasten for at tænde eller slukke alarmen. I displayet vises symbolet "(●)" ved siden af " FOOD ".

OVEN: 1 bip (pr. sekund) / FOOD: 2 bip (pr. sekund)

TIMER: 3 bip (pr. sekund) / OVERTIME 4 bip (pr. sekund)

Alarmprioritet: TIMER > FOOD > OVEN > OVERTIME

6. Indstil kerntemperaturen

- Tryk og hold [FOOD]-tasten. Visningen " FOOD SET " begynder at blinke.
- Tryk på [+]-tasten for at øge kerntemperaturen med 1 °C / 1 °F. Tryk på [-]-tasten for at nedsætte kerntemperaturen med 1 °C / 1 °F. Tryk og hold tasterne, hvis du vil ændre kerntemperaturen fortløbende.
- Vent 3 sekunder. Visningen " FOOD SET " holder op med at blinke, og du har nu indstillet den ønskede måltemperatur.

Anvisninger: Hvis den målte kerntemperatur overstiger den indstillede måltemperatur, bipper GOURMET-TJEK TERMOMETERET (2 bip pr. sekund), visningen for den målte kerntemperatur og symbolet "(●)" blinker, og symbolet "△" vises i displayet.

Bippet og blink af symbolet "(●)" kan stoppes ved at trykke på en hvilken som helst tast. Blink af temperaturvisningen og symbolet "△" stopper ikke, så længe den målte kerntemperatur er højere end måltemperaturen.

Hvis den målte kerntemperatur efter 2 minutter stadig er højere end måltemperaturen, udløses alarmen igen.

7. Indstil ovntemperaturen

- Tryk og hold [OVEN]-tasten. Visningen " OVEN SET " begynder at blinke.
- Tryk på [+]-tasten for at øge ovntemperaturen med 1 °C / 1 °F. Tryk på [-]-tasten for at nedsætte ovntemperaturen med 1 °C / 1 °F. Tryk og hold tasterne, hvis du vil ændre ovntemperaturen fortløbende.
- Vent 3 sekunder. Visningen " OVEN SET " holder op med at blinke, og du har nu indstillet den ønskede måltemperatur.

Anvisninger: Hvis den målte ovntemperatur overstiger den indstillede ovntemperatur, bipper GOURMET-TJEK TERMOMETERET (1 bip pr. sekund), visningen for den målte ovntemperatur og symbolet "(●)" blinker, og symbolet "△" vises i displayet.

Bippet og blink af symbolet "(●)" kan stoppes ved at trykke på en hvilken som helst tast. Blink af temperaturvisningen og symbolet "△" stopper ikke, så længe den målte ovntemperatur er højere end måltemperaturen.

Hvis den målte ovntemperatur efter 2 minutter stadig er højere end måltemperaturen, udløses alarmen igen.

8a. Indstil Countdown-timer

- Tryk og hold [TIMER]-tasten. Timetallet begynder at blinke.
- Hvis en af timerfunktionerne er aktiv, tryk på [START / STOP]-tasten for at stoppe timerfunktionen.
- Tryk samtidig [+]- og [-]-tasterne for at nulstille tallet til "0:00:00".
- Tryk på [+]-tasten for at øge timetallet med 1. Tryk på [-]-tasten for at nedsætte timetallet med 1. Tryk og hold tasterne, hvis du vil ændre tallet fortløbende. Symbolet "▼" vises nu på skærmen.
- Tryk igen på [TIMER]-tasten. Minuttallet begynder at blinke.
- Tryk på [+]-tasten for at øge minuttallet med 1. Tryk på [-]-tasten for at nedsætte minuttallet med 1. Tryk og hold tasterne, hvis du vil ændre tallet fortløbende.
- Tryk på [START / STOP]-tasten for at starte Countdown-timerfunktionen. Symbolet "▼" blinker nu 1 gang pr. sekund.
- For at tilpasse Countdown-timerens tal, gentag trinnene 1, 2 og 4 til 7.

Anvisninger: Hvis timeren kommer op på "0:00:00", bipper GOURMET-TJEK TERMOMETERET (3 bip pr. sekund), og timervisningen og symbolet "(●)" blinker i 20 sekunder. Bippet og blink af symbolet "(●)" kan stoppes ved at trykke på en hvilken som helst tast.

Overtime-timeren starter med at tælle, og symbolet "▲▼" blinker konstant. Hvis Overtime-timeren når frem til det højest mulige tal "9:59:59", nulstilles visningen til "0:00:00". GOURMET-TJEK TERMOMETERET bipper (4 bip pr. sekund), og timervisningen blinker i 20 sekunder.

For at tilpasse Overtime-timerens tal, gentag trinnene 1, 2 og 4 til 7.

8b. Indstil Countup-timer

- Tryk og hold [TIMER]-tasten. Timetallet begynder at blinke.
- Hvis en af timerfunktionerne er aktiv, tryk på [START / STOP]-tasten for at stoppe timerfunktionen.
- Tryk samtidig [+]- og [-]-tasterne for at nulstille tallet til "0:00:00".
- Tryk på [START / STOP]-tasten for at starte Countup-timerfunktionen. Symbolet "▲" blinker nu 1 gang pr. sekund.
- For at tilpasse Countup-timerens tal, gentag trinnene 1, 2 og 4 til 7 i anvisningen for Countdown-timeren.

Bemærk: Hvis Countup-timeren når frem til det højest mulige tal "9:59:59", nulstilles visningen til "0:00:00". GOURMET-TJEK TERMOMETERET bipper (4 bip pr. sekund), og timervisningen og symbolet "(●)" blinker i 20 sekunder. Bippet og blink af symbolet "(●)" kan stoppes ved at trykke på en hvilken som helst tast.

9. Håndtering af GOURMET-TJEK TERMOMETERET

Anvendelse sammen med grillen:

- Den elektroniske enhed skal placeres uden for grillen.
- Fastgør GOURMET-TJEK TERMOMETERET hverken på grillens kugle, låg eller betjeningspanel.
- Ved giller uden sidehylde anbefaler vi den aftagelige sidehylde fra **OUTDOORCHEF**, eller sæt et bord i nærheden af grillen.
- Rør kun ved føleren og kablet med varmebestandige handsker.

Gasgrill:

- Tænd gasgrillen som du plejer.
- Programmér GOURMET-TJEK TERMOMETERET.
- Før målesensorens føler igennem et af hullerne i låget, og stik målesensorens jackstik i stikket på den elektroniske enhed.
- Stik føleren maksimalt halvvejs ind i grillmaden.
- Luk låget.

Bemærk: Hvis du senere igen aktiverer gasgrillens tænding, kan den elektrostatiske opladning, der sker ved optændingen, udløse fejlfunktion af GOURMET-TJEK TERMOMETERET. Fejlen er dog kun midlertidig og påvirker ikke vedvarende GOURMET-TJEK TERMOMETERETS funktion. Det er dog muligt, at du bliver nødt til at programmere dit GOURMET-TJEK TERMOMETER igen.

Trækulsgrill:

- Tænd trækulsgrillen som du plejer.
- Programmér GOURMET-TJEK TERMOMETERET.
- Før målesensorens føler igennem et af ventilationshullerne i låget, og stik målesensorens jackstik i stikket på den elektroniske enhed.
- Stik føleren maksimalt halvvejs ind i grillmaden.
- Luk låget.

Brug i ovnen:

- Den elektroniske enhed skal placeres uden for ovnen.
- Stik føleren maksimalt halvvejs ind i maden.
- Målesensorens kabel fikseres af ovndøren.
- Rør kun ved føleren og kablet med varmebestandige handsker.

10. Rengøring

Kablet og føleren skal renses hver gang, de er har været i brug. Brug en fugtig klud og en smule opvaskemiddel, og gnid forsigtigt skidtet af. Rens efter med en ren og fugtig klud, og tør målesensoren med en blød klud. Hvis kablet eller føleren er blevet misfarvet brun, anbefaler vi at bruge gængs ståluld til rengøringen.

Hverken den elektroniske enhed eller målesensoren må vaskes under rindende vand eller endda neddykkes i vand. Det kan medføre vedvarende beskadigelse af GOURMET-TJEK TERMOMETERET.

11. Sikkerhedsanvisninger

- Læs altid brugsanvisningen, inden du bruger dit GOURMET-TJEK TERMOMETER.
- Brug ikke termometeret i mikrobølgeovnen.
- Sørg for, at føler og kabel er uden for børns rækkevidde.
- Udsæt ikke GOURMET-TJEK TERMOMETERET for direkte sollys.
- Udsæt aldrig målesensoren for direkte flammer.
- Vær forsigtig, når du bruger enheden, så du ikke beskadiger føleren og kablet.
- Producenten og forhandlerne overtager ikke garanti ved beskadigelse eller tab, der er opstået ved ukorrekt brug af dette produkt.

12. Tekniske data

Temperaturområde: 32 °F – 572 °F / 0 °C – 300 °C

Batterier: 2 x 1,5 V AAA

Forbehold for tekniske ændringer. Mulighed for tryktekniske afvigelser.

13. Plejeanvisning

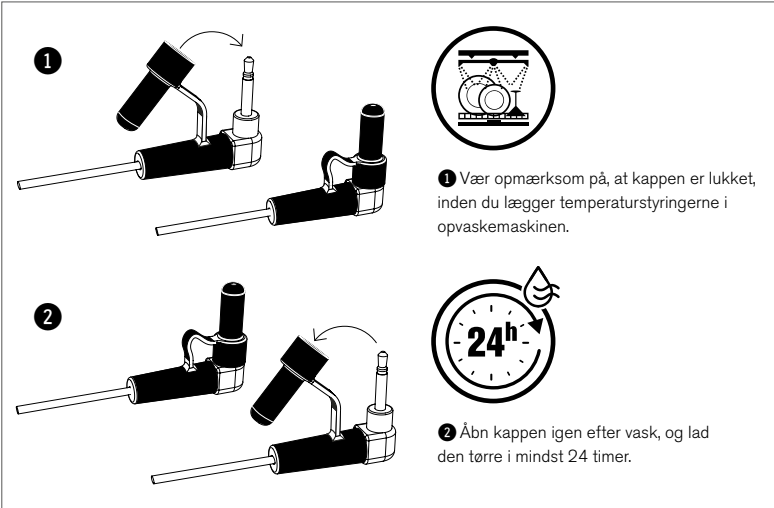

Dette symbol på et produkt betyder, at for dette produkt gælder Europa-Parlamentets og Rådets direktiv 2013/56/EU.



Dette symbol betyder, at produktet indeholder batterier, der er omfattet af Europa-Parlamentets og Rådets direktiv 2006/66/EF.

Bortskaf aldrig disse sammen med husholdningsaffaldet. Gør dig bekendt med de lokale regler om affaldssortering af elektriske og elektroniske apparater samt batterier. Overhold de lokale regler, og bortskaf ikke batterierne sammen med husholdningsaffaldet. At bortskaffe gamle produkter og batterier korrekt hjælper til at undgå negative konsekvenser for miljøet og helbredet.

Udtagning af batterierne:

I forbindelse med fjernelse af batterierne henvises til afsnittet om isætning af batterier.

OUTDOOR**CHEF**

Outdoorchef AG | Eggbühlstrasse 28 | Postfach | 8050 Zürich | Switzerland

Outdoorchef Benelux B.V. | Brabantsehoek 8 | 5071 NM Udenhout | The Netherlands

Outdoorchef Austria GmbH | Dueckegasse 15 / Top 2 F | 1220 Vienna | Austria

Outdoorchef Deutschland GmbH | Ochsenmattstr. 10 | 79618 Rheinfelden | Germany





GOURMET CHECK: Termometer/timer med dubbla sensorer

Bruksanvisning

Hakparenteser [] anger begrepp som finns tryckta på knapparna på GOURMET CHECK. Citationstecken " " anger begrepp som finns tryckta på skärmen på GOURMET CHECK.

1. Sätt i batterier

Öppna batterifacket på elektronikenhetens baksida. Lägg i två AAA-batterier i batterifacket, och notera polaritetsriktningarna (+ / -). Stäng batterifacket.

2. Anslut mätsensorn

- För mätsensorns lans genom en av öppningarna i grillens lock. På så sätt förhindrar du att kabeln kläms och därigenom skadas av locket.
- Se till att mätsensorns stiftkontakt sitter ordentligt fast i elektronikenhetens stiftuttag.
- Om vatten eller ånga skulle tränga in i anslutningen, skulle detta kunna påverka kontakten och leda till felaktiga temperaturangivelser. Torka av mätsensorns stiftkontakt med en duk innan du sticker in den i elektronikenheten.

Anmärkning: För specifika användningar, se punkt 9 i denna bruksanvisning.

3. Slå på elektronikenheten

Tryck samt håll nere knappen [ON / OFF] i 2 sekunder för att sätta på/stänga av elektronikenheten. När elektronikenheten är ikopplad anges följande på skärmen:

" OVEN " (visas i skärmens övre del)
" ACTUAL " : Efter 3 sekunder byts angivelsen " - - - " ut mot den för tillfället avlästa ugnstemperaturen.
" SET " : Anger för tillfället inställd ugnstemperatur.

eller " TIMER " (visas i skärmens övre del):
anger värdet för timmar/minuter/sekunder för den för tillfället valda timerfunktionen.

" FOOD " (visas i skärmens undre del)
" ACTUAL " : Efter 3 sekunder byts angivelsen " - - - " ut mot den för tillfället avlästa ugnstemperaturen.
" SET " : Anger för tillfället inställd mälkärntemperatur.

Anmärkningar: Mätning av ugnstemperaturen " OVEN " samt timerfunktionen " TIMER " kan pågå samtidigt, men av de båda funktionerna anges endast en åt gången i skärmens övre del.

Tryck på knappen [OVEN] för att byta till ugnstemperaturangivelse. Tryck på knappen [TIMER] för att byta till timerfunktionsangivelse. Om endera av dessa båda funktioner utlöser larmet, växlar skärmen automatiskt till respektive angivelse.

Skärmen är utrustad med bakgrundsbelysning. Tryck på valfri knapp för att aktivera belysningen. Om ingen knapp trycks under 5 sekunder, släcks belysningen automatiskt.

4. Växla mellan Celsius- och Fahrenheitangivelse

Tryck på knappen [°C / °F] för att växla mellan Celsius och Fahrenheit. GOURMET CHECK kan ange följande temperaturspann: 32 °F – 572 °F/ 0 °C – 300 °C.

Anmärkning: Om temperaturen överstiger 300 °C / 572 °F, så visas " H i " på skärmen. För att uppnå en önskad kärntemperatur på mellan 37 °C och 90°, krävs emellertid inga grilltemperaturer på över 300 °C.

5. Aktivering av alarmsignal

Tryck på knappen [ALERT] för att slå på eller stänga av alarmsignalen. På skärmen syns utöver " FOOD " även symbolen " (●) ".

OVEN: 1 x pip (per sekund) / FOOD: 2 x pip (per sekund)
TIMER: 3 x pip (per sekund) / OVERTIME: 4 x pip (per sekund)
Alarmprioritering: TIMER > FOOD > OVEN > OVERTIME

6. Ställa in kärntemperatur

- Tryck samt håll nere knappen [FOOD]. Angivelsen " FOOD SET " börjar blinka.
- Tryck på knappen [+] för att höja kärntemperaturen med 1 °C / 1 °F. Tryck på knappen [-] för att sänka kärntemperaturen med 1 °C / 1 °F. Tryck samt håll inne respektive knapp för att ändra kärntemperaturen kontinuerligt.
- Vänta 3 sekunder. Angivelsen " FOOD SET " slutar blinka, och önskad måltemperatur har nu ställts in.

Anmärkningar: När uppmätt kärntemperatur överstiger inställd måltemperatur, piper GOURMET CHECK (2 x pip per sekund), angivelsen för uppmätt kärntemperatur samt symbolen " (●) " börjar blinka, och symbolen " ▲ " visas på skärmen.

Pipsignalen och den blinkande symbolen " (●) " kan stängas av genom att trycka på valfri knapp. Temperaturangivelsen och symbolen " ▲ " fortsätter att blinka så länge uppmätt kärntemperatur överstiger måltemperaturen.

Om uppmätt kärntemperatur fortfarande överstiger måltemperaturen efter 2 minuter, utlöses alarmet på nytt.

7. Ställa in ugnstemperatur

- Tryck samt håll nere knappen [OVEN]. Angivelsen " OVEN SET " börjar blinka.
- Tryck på knappen [+] för att höja ugnstemperaturen med 1 °C / 1 °F. Tryck på knappen [-] för att sänka ugnstemperaturen med 1 °C / 1 °F. Tryck samt håll inne respektive knapp för att ändra ugnstemperaturen kontinuerligt.
- Vänta 3 sekunder. Angivelsen " OVEN SET " slutar blinka, och önskad måltemperatur har nu ställts in.

Anmärkningar: När uppmätt kärntemperatur överstiger inställd måltemperatur, piper GOURMET CHECK (1 x pip per sekund), angivelsen för uppmätt ugnstemperatur samt symbolen " (●) " börjar blinka, och symbolen " ▲ " visas på skärmen.

Pipsignalen och den blinkande symbolen " (●) " kan stängas av genom att trycka på valfri knapp. Temperaturangivelsen och symbolen " ▲ " fortsätter att blinka så länge uppmätt ugnstemperatur överstiger måltemperaturen.

Om uppmätt ugnstemperatur fortfarande överstiger måltemperaturen efter 2 minuter, utlöses alarmet på nytt

8a. Ställa in nedräkningstimer

- Tryck samt håll nere knappen [TIMER]. Siffran för timangivelse börjar blinka.
- Om någon av timerfunktionerna är igång, tryck då på knappen [START / STOP] för att stoppa timerfunktionen.
- Tryck samtidigt på knapparna [+] och [-] för att återställa angivelsen till värdet "0:00:00".
- Tryck på knappen [+] för att höja timvärdet med 1. Tryck på knappen [-] för att sänka timvärdet med 1. Tryck samt håll inne respektive knapp för att ändra värdet kontinuerligt. Nu visas symbolen " ▼ " på skärmen.
- Tryck åter på knappen [TIMER]. Siffrorna för minutangivelse börjar blinka.
- Tryck på knappen [+] för att höja minutvärdet med 1. Tryck på knappen [-] för att sänka minutvärdet med 1. Tryck samt håll inne respektive knapp för att ändra värdet kontinuerligt.
- Tryck på knappen [START / STOP] för att starta funktionen för nedräkningstimer. Symbolen " ▼ " blinkar nu 1 gång per sekund.
- Upprepa stegen 1, 2 samt 4 till 7 för att anpassa värdet för nedräkningstimern.

Anmärkningar: När timern når värdet "0:00:00" piper GOURMET CHECK (3 x pip per sekund), och timerangivelsen och symbolen " (●) " blinkar i 20 sekunder. Pipsignalen och den blinkande symbolen " (●) " kan stängas av genom att trycka på valfri knapp.

Overtime-timern startar och symbolen " ▲▼ " blinkar kontinuerligt. Om Overtime-timern uppnår den övre gränsen "9:59:59" återställs angivelsen till "0:00:00". GOURMET CHECK piper (4 x pip per sekund) och timerangivelsen samt symbolen " (●) " blinkar i 20 sekunder. Pipsignalen och den blinkande symbolen " (●) " kan stängas av genom att trycka på valfri knapp.

Upprepa stegen 1, 2 samt 4 till 7 för att anpassa värdet för overtime-timern.

8b. Ställa in uppräknings timer

- Tryck samt håll nere knappen [TIMER]. Siffran för timangivelse börjar blinka.
- Om någon av timerfunktionerna är igång, tryck då på knappen [START / STOP] för att stoppa timerfunktionen.
- Tryck samtidigt på knapparna [+] och [-] för att återställa angivelsen till värdet "0:00:00".
- Tryck på knappen [START / STOP] för att starta funktionen för uppräknings timer. Symbolen " ▲ " blinkar nu 1 gång per sekund.
- Upprepa stegen 1, 2 samt 4 till 7 i instruktionerna för nedräkningstimer för att anpassa värdet för uppräknings timern.

Anmärkning: Om uppräknings timern uppnår den övre gränsen "9:59:59" återställs angivelsen till "0:00:00". GOURMET CHECK piper (4 x pip per sekund) och timerangivelsen samt symbolen " (●) " blinkar i 20 sekunder. Pipsignalen och den blinkande symbolen " (●) " kan stängas av genom att trycka på valfri knapp.

9. Användning av GOURMET CHECK-termometern

Användning på grillen:

- Elektronikenheten måste placeras utanför grillen.
- Fäst inte din GOURMET CHECK vare sig på grillklotet, grilllocket eller på kontrollpanelen.
- I samband med grillning utan avlastningsytor på sidorna rekommenderas den avtagbara sidoskivan från **OUTDOORCHEF**, eller också att du ställer ett bord i närheten av grillen.
- Vidrör lans och kabel endast med värmetåliga handskar.

Gasgrill:

- Starta gasgrillen precis som vanligt.
- Programma din GOURMET CHECK enligt önskemål.
- För mätsensorns lans genom en av öppningarna i locket och stick in mätsensorns stiftkontakt i elektronikenhetens stiftuttag.
- Stick in maximalt halva lansens i maten.
- Stäng locket.

Anmärkning: Om du vid en senare tidpunkt åter tänder gasgrillen, kan den elektrostatiska laddning som då uppstår leda till att din GOURMET CHECK inte fungerar korrekt. Störningen är emellertid bara temporär, och påverkar inte ihållande den korrekta funktionen hos din GOURMET CHECK. Det kan emellertid hända att du måste programmera din GOURMET CHECK på nytt.

Träkolsgrill:

- Starta träkolsgrillen precis som vanligt.
- Programma din GOURMET CHECK enligt önskemål.
- För mätsensorns lans genom ventilationsöppningen i locket och stick in mätsensorns stiftkontakt i elektronikenhetens stiftuttag.
- Stick in maximalt halva lansens i maten.
- Stäng locket.

Användning i ugn:

- Elektronikenheten måste placeras utanför ugnen.
- Stick in maximalt halva lansens i maten som ska stekas.
- Mätsensorns kabel fästs genom ugnsluckan.
- Vidrör lans och kabel endast med värmetåliga handskar.

10. Rengöring

Kabel och lans måste rengöras efter varje användning. Använd för detta ändamål en fuktig duk med lite diskmedel, och gnugga försiktigt bort smutsen. Rengör sedan med en ren, fuktad duk och torka sedan av mätsensorn med en mjuk duk. Om kabel eller lans har missfärgats med en brunaktig ton, rekommenderas att använda vanlig ställul för rengöring.

Varken elektronikenhet eller mätsensor får tvättas under rinnande vatten eller doppas i vatten. Detta kan försäkra skador på din GOURMET CHECK som inte kan repareras.

11. Säkerhetsanvisningar

- Läs alltid igenom bruksanvisningen innan du använder din Gourmet Check.
- Använd aldrig apparaten i mikrovågsugnen.
- Håll lans och kabel utom räckhåll för barn.
- Utsätt aldrig din GOURMET CHECK för direkt solljus.
- Utsätt aldrig mätsensorn för direkta eldslågor.
- Var försiktig i samband med användning så att lans och kabel inte skadas.
- Tillverkaren och dess leverantörer åtar sig inget som helst ansvar för skador eller förluster försäkrade av att produkten används felaktigt.

12. Tekniska data:

Temperaturspann: 32 °F – 572 °F / 0 °C – 300 °C

Batterier: 2 x 1,5 V AAA

Med förbehåll för tekniska ändringar. Trycktekniska avvikelser kan förekomma.

13. Skötselanvisning

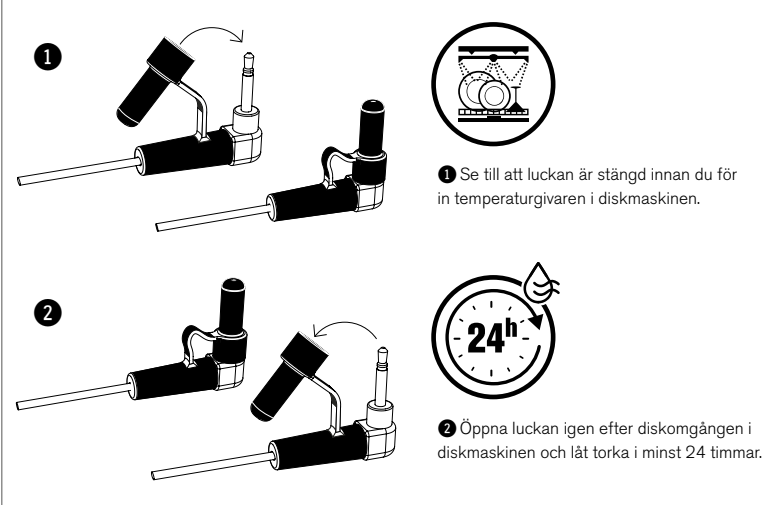

 Om denna symbol finns på en produkt, betyder detta att EU-riktlinje 2013/56/EU gäller för denna produkt.

 Denna symbol anger att produkten innehåller batterier som faller under EU-riktlinje 2006/66/EU.

Kassera aldrig dessa bland dina vanliga hushållsopor. Informera dig om på plats gällande bestämmelser avseende separata insamling av elektriska och elektroniska apparater och batterier. Följ på plats gällande bestämmelser och kassera aldrig produkt eller batterier bland dina vanliga hushållsopor. En korrekt kassering av gamla produkter och batterier hjälper till att förebygga negativa konsekvenser på miljö och hälsa.

Avlägsnande av batterier

För avlägsnande av batterierna, se avsnittet om isättning av batterierna.

OUTDOOR**CHEF**

Outdoorchef AG | Eggbühlstrasse 28 | Postfach | 8050 Zürich | Switzerland

Outdoorchef Benelux B.V. | Brabantsehoek 8 | 5071 NM Udenhout | The Netherlands

Outdoorchef Austria GmbH | Dueckegasse 15 / Top 2 F | 1220 Vienna | Austria

Outdoorchef Deutschland GmbH | Ochsenmattstr. 10 | 79618 Rheinfelden | Germany





GOURMET CHECK: Dobbeltsensor-termometer/timer

Bruksanvisning

Kantparenteser [] viser til begreper som er trykket på tastene til GOURMET CHECK. Anførselstegn " " viser til begreper som vises på displayet til GOURMET CHECK.

1. Sette inn batterier

Åpne batterihuset på baksiden av elektronikkenheten. Sett inn to AAA-batterier i henhold til polaritetsmerkingen i batterihuset. Lukk batterihuset igjen.

2. Koble til målesensoren

- Før lansen til målesensoren gjennom en av åpningene i lokket på grillen din. Slik forhindrer du at kabelen blir klemt i lokket og blir skadet.
- Pass på at jakkpluggen til målesensoren er godt plugget inn i kontakten på elektronikkenheten.
- Hvis det trenger vann eller damp inn i kontaktåpningen, kan dette påvirke kontakten og føre til feil temperaturvisning. Tørk av målesensorens jakkplugg med en klut hver gang før du setter den inn i elektronikkenheten.

Merknad: Merk deg punkt 9 i denne bruksanvisningen for spesifikke anvendelser.

3. Koble inn elektronikkenheten

Trykk inn og hold [ON / OFF]-tasten i 2 sekunder for å slå elektronikkenheten på eller av. Når elektronikkenheten er slått på, vises følgende anvisning på displayet:

" OVEN " (øvre del av displayet):

" ACTUAL ": etter 3 sekunder skifter anvisningen fra "→ → →" til den faktisk målte ovnstemperaturen.
" SET ": viser den faktisk innstilte ovnstemperaturen.

eller " TIMER " (øvre del av displayet):

viser verdien for timer/minutter/sekunder for den valgte timer-funksjonen.

" FOOD " (nedre del av displayet):

" ACTUAL ": etter 3 sekunder skifter anvisningen fra "→ → →" til den faktisk målte kjernetemperaturen.
" SET ": viser den faktisk innstilte mål-kjernetemperaturen.

Merknader: Målingen av ovnstemperaturen " OVEN " og timer-funksjonen " TIMER " kan gå samtidig, men bare en av de to funksjonene vises i øvre del av displayet.

Trykk på [OVEN]-tasten for å veksle til visningen av ovnstemperaturen. Trykk på [TIMER]-tasten for å veksle til visningen av timer-funksjonen. Hvis en av disse to funksjonene utløser alarmen, veksler displayet automatisk til den relevante anvisningen.

Displayet har bakgrunnsbelysning. Du kan trykke på en vilkårlig tast for å aktivere bakgrunnsbelysningen. Hvis ingen tast trykkes i løpet av 5 sekunder, slukker belysningen igjen automatisk.

4. Veksling mellom Fahrenheit- og Celcius-visning

Trykk på [°C / °F]-tasten for å veksle mellom Celcius og Fahrenheit. GOURMET CHECK kan vise følgende temperaturområde: 32 °F – 572 °F / 0 °C – 300 °C.

Merknad: Hvis temperaturen overskrider 300 °C / 572 °F, vises "H I" på displayet. For å oppnå den ønskede kjernetemperaturen mellom 37 °C og 90 °C er det ikke nødvendig med grilltemperaturer over 300 °C.

5. Aktivere alarmtonen

Trykk på [ALERT]-tasten for å slå alarmtonen på eller av. På displayet vises symbolet "(●)" ved siden av " FOOD ".

OVEN: 1 x pip (per sekund) / FOOD: 2 x pip (per sekund)

TIMER: 3 x pip (per sekund) / OVERTIME: 4 x pip (per sekund)

Alarmprioritet: TIMER > FOOD > OVEN > OVERTIME

6. Stille inn kjernetemperaturen

- Trykk inn og hold inne [FOOD]-tasten. Visningen " FOOD SET " begynner å blinke.
- Trykk på [+]-tasten for å øke kjernetemperaturen med 1 °C / 1 °F. Trykk på [-]-tasten for å redusere kjernetemperaturen med 1 °C / 1 °F. Trykk og hold inne tastene for å øke kjernetemperaturen fortløpende.
- Vent i 3 sekunder. Visningen " FOOD SET " slutter å blinke og ønsket måltemperatur er stilt inn.

Merknader: Hvis den målte kjernetemperaturen overskrider den innstilte måltemperaturer, piper GOURMET CHECK (2 x pip per sekund), visningen for målte kjernetemperatur og symbolet "(●)" begynner å blinke, og symbolet "▲" vises på displayet.

Piping og blinkingen av symbolet "(●)" kan stoppes ved å trykke på en vilkårlig tast. Blinkingen av temperaturanvisningen og symbolet "▲" forblir helt til målte kjernetemperatur er høyere enn måltemperaturer.

Hvis den målte kjernetemperaturen fremdeles er høyere enn måltemperaturer etter 2 minutter, utløses alarmen på nytt.

7. Stille inn ovnstemperaturen

- Trykk inn og hold inne [OVEN]-tasten. Visningen " OVEN SET " begynner å blinke.
- Trykk på [+]-tasten for å øke ovnstemperaturen med 1 °C / 1 °F. Trykk på [-]-tasten for å redusere ovnstemperaturen med 1 °C / 1 °F. Trykk og hold inne tastene for å øke ovnstemperaturen fortløpende.
- Vent i 3 sekunder. Visningen " OVEN SET " slutter å blinke og ønsket måltemperatur er stilt inn.

Merknader: Hvis den målte ovnstemperaturen overskrider den innstilte ovnstemperaturen, piper GOURMET CHECK (1 x pip per sekund), visningen for målte ovnstemperatur og symbolet "(●)" begynner å blinke, og symbolet "▲" vises på displayet.

Piping og blinkingen av symbolet "(●)" kan stoppes ved å trykke på en vilkårlig tast. Blinkingen av temperaturanvisningen og symbolet "▲" forblir helt til målte ovnstemperatur er høyere enn måltemperaturer.

Hvis den målte ovnstemperaturen fremdeles er høyere enn måltemperaturer etter 2 minutter, utløses alarmen på nytt.

8a. Stille inn nedtellings-timeren

- Trykk inn og hold inne [TIMER]-tasten. Timetallet begynner å blinke.
- Hvis en av Timer-funksjonene går, trykker du på [START / STOP]-tasten for å stoppe timer-funksjonen.
- Trykk på tastene [+] og [-] samtidig for å stille verdien tilbake til "0:00:00" igjen.
- Trykk på [+]-tasten for å øke timeverdien med 1. Trykk på [+]-tasten for å redusere timeverdien med 1. Trykk og hold inne tastene for å endre verdien fortløpende. Symbolet "▼" vises nå på displayet.
- Trykk på [TIMER]-tasten en gang til. Minutt-tallene begynner å blinke.
- Trykk på [+]-tasten for å øke minuttverdien med 1. Trykk på [+]-tasten for å redusere minuttverdien med 1. Trykk og hold inne tastene for å endre verdien fortløpende.
- Trykk på [START / STOP]-tasten for å starte nedtellingsfunksjonen. Symbolet "▼" blinker nå 1 gang per sekund.
- For å tilpasse verdien av nedtellings-timeren gjentar du trinnene 1, 2 og 4 og opp til 7.

Merknader: Når timeren når verdien "0:00:00", piper GOURMET CHECK (3 x pip per sekund) og timer-anvisningen og symbolet "(●)" blinker i 20 sekunder. Piping og blinkingen av symbolet "(●)" kan stoppes ved å trykke på en vilkårlig tast.

Overtime-timeren begynner å gå og symbolet "▲▼" blinker kontinuerlig. Når Overtime-timeren når den øvre grensen på "9:59:59", blir anvisningen stilt tilbake til "0:00:00". GOURMET CHECK piper (4 x pip per sekund) og timer-anvisningen blinker i 20 sekunder.

For å tilpasse verdien av Overtime-timeren gjentar du trinnene 1, 2 og 4 og opp til 7.

8b. Stille inn opptellings-timeren

- Trykk inn og hold inne [TIMER]-tasten. Timetallet begynner å blinke.
- Hvis en av Timer-funksjonene går, trykker du på [START / STOP]-tasten for å stoppe timer-funksjonen.
- Trykk på tastene [+] og [-] samtidig for å stille verdien tilbake til "0:00:00" igjen.
- Trykk på [START / STOP]-tasten for å starte opptellingsfunksjonen. Symbolet "▲" blinker nå 1 gang per sekund.
- For å tilpasse verdien av opptellings-timeren gjentar du trinnene 1, 2 og 4 og opp til 7 i anvisningen for nedtellings-timeren.

Merknad: Når opptellings-timeren når den øvre grensen på "9:59:59", blir anvisningen stilt tilbake til "0:00:00". Der GOURMET CHECK piper (4 x pip per sekund) og timer-anvisningen og symbolet "(●)" blinker i 20 sekunder. Piping og blinkingen av symbolet "(●)" kan stoppes ved å trykke på en vilkårlig tast.

9. Håndtering av GOURMET CHECK-termometeret

Bruk på grillen:

- Elektronikkenheten må være plassert utenfor grillen.
- Fest GOURMET CHECK verken på grillkulen, grillens lokk eller betjeningspanelet.
- På griller uten sideflater anbefaler vi det avtakbare sidebordet fra **OUTDOORCHEF**, eller plasser et bord i nærheten av grillen.
- Berør lansen og kabelen kun med varmebestandige hansker.

Gassgrill:

- Ta gassgrillen i bruk som vanlig.
- Programmer GOURMET CHECK som ønsket.
- Før lansen på målesensoren gjennom en av åpningene i lokket og stikk jakkpluggen til målesensoren inn i kontakten på elektronikkenheten.
- Stikk lansen til maksimalt midt i grillmaten.
- Lukk lokket.

Merknad: Hvis du på et senere tidspunkt igjen betjener tenningen på gassgrillen, kan den elektrostatiske ladingen føre til funksjonsfeil på GOURMET CHECK. Feilen er imidlertid bare forbigående og påvirker ikke riktig funksjon av GOURMET CHECK permanent. Det er mulig at du må programmere din GOURMET CHECK på nytt.

Trekullgrill:

- Ta trekullgrillen i bruk som vanlig.
- Programmer GOURMET CHECK som ønsket.
- Før lansen på målesensoren gjennom ventilasjonsåpningen i oversiden av lokket og stikk jakkpluggen til målesensoren inn i kontakten på elektronikkenheten.
- Stikk lansen til maksimalt midt i grillmaten.
- Lukk lokket.

Bruk i stekeovnen:

- Elektronikkenheten må være plassert utenfor stekeovnen.
- Stikk lansen til maksimalt midt i det som skal stekes.
- Kabelen til målesensoren festes i stekeovnens dør.
- Berør lansen og kabelen kun med varmebestandige hansker.

10. Rengjøring

Etter bruk må kabelen og lansen rengjøres. Bruk da en fuktig klut med litt oppvaskmiddel og gni smusset forsiktig av. Rengjør etterpå med en ren, fuktig klut og tørk av målesensoren med en myk klut. Hvis kabelen eller lansen har blitt farget litt brune, anbefaler vi å rengjøre dem med en vanlig stålullsvamp. Verken elektronikkenheten eller målesensoren må vaskes under rennende vann eller dyppes ned i vann. Dette kan føre til irreversible skader på GOURMET CHECK.

11. Sikkerhetsmerknader

- Les alltid bruksanvisningen før du bruker din Gourmet Check.
- Bruk ikke apparatet i mikrobølgeovnen.
- Hold lansen og kabelen borte fra barn.
- Utsett aldri GOURMET CHECK for direkte sollys.
- Utsett aldri målesensoren for direkte ild.
- Vær forsiktig under bruk slik at lansen og kabelen ikke blir skadet.
- Produsenten og leverandøren tar ikke noe ansvar for skader eller tap som oppstår pga. feil bruk av produktet.

12. Tekniske spesifikasjoner

Temperaturområde: 32 °F – 572 °F / 0 °C – 300 °C

Batterier: 2 x 1,5 V AAA

Med forbehold om tekniske endringer. Trykktekniske avvik kan forekomme.

13. Pleieanvisning

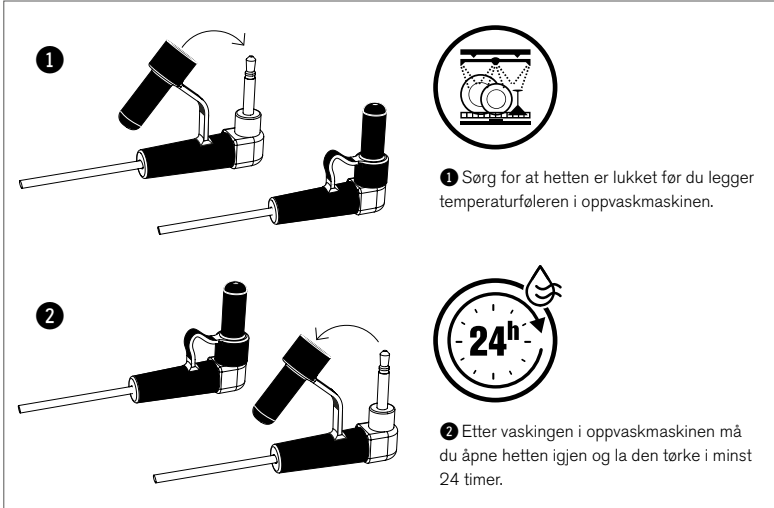

Dette symbolet på et produkt betyr at det for dette produktet er det europeiske direktivet 2013/56/EU som gjelder.



Dette symbolet betyr at produktet inneholder batterier som det europeiske direktivet 2006/66/EF gjelder for.

Kasser aldri disse i vanlig husholdningsavfall. Finn ut, ut fra de kommunale bestemmelsene, hvor det er egne avfallsmottak for elektriske og elektroniske apparater samt for batterier. Følg de kommunale bestemmelsene og kasser ikke verken produktet eller batteriene i det vanlige husholdningsavfallet. Riktig avfallshåndtering av gamle produkter og batterier bidrar til å redusere de negative effektene på miljøet og egen helse.

Ta ut batteriene

For å fjerne batteriene må du referere til det tilsvarende avsnittet om å sette inn batteriene.

OUTDOOR**CHEF**

Outdoorchef AG | Eggbühlstrasse 28 | Postfach | 8050 Zürich | Switzerland

Outdoorchef Benelux B.V. | Brabantsehoek 8 | 5071 NM Udenhout | The Netherlands

Outdoorchef Austria GmbH | Dueckegasse 15 / Top 2 F | 1220 Vienna | Austria

Outdoorchef Deutschland GmbH | Ochsenmattstr. 10 | 79618 Rheinfelden | Germany





GOURMET CHECK: kahdella anturilla varustettu lämpömittari/ajastin

Käyttöohje

Hakusulkeisiin [] merkityt käsitteet löytyvät GOURMET CHECK -lämpömittarin painikkeista. Lainausmerkeillä " " merkityt käsitteet näkyvät GOURMET CHECK -lämpömittarin näytössä.

1. Paristojen sisäänasettaminen

Avaa paristolokero elektroniikkayksikön kääntöpuolelta. Aseta kaksi AAA-paristoa paristolokeroon napaisuusmerkinnän mukaisesti. Sulje paristolokero.

2. Anturin liittäminen

- Pujota anturin puikko yhden grillin kannessa olevan aukon läpi. Näin johto ei jää puristuksiin kannen väliin eikä vahingoitu.
- Tarkista, että anturin jakkiliitin on kiinnitetty kunnolla elektroniikkayksikön jakkivastakkeeseen.
- Kosteuden tai höyryn tunkeutuminen vastakkeeseen voi heikentää kontaktia ja johtaa viiheellisen lämpötilan näyttöön. Pyyhi anturin jakkiliitin aina kuivaksi liinalla ennen elektroniikkayksikköön liittämistä.
- Huomautus: Noudata käyttöohjeen kohdassa 9 mainittuja erityisohjeita.

3. Elektroniikkayksikön päällekytkeminen

Pidä [ON / OFF]-painiketta 2 sekunnin ajan alaspainettuna, niin voit kytkeä elektroniikkayksikön päälle ja pois päältä. Kun elektroniikkayksikkö on kytketty päälle, näyttöön ilmestyvät seuraavat käsitteet:

" OVEN " (näytön yläosa):

" ACTUAL ": 3 sekunnin kuluttua näytössä näkyvä "- - -" muuttuu juuri mitattuun uunin lämpötilaan. " SET ": näyttää säädetyn uunin lämpötilan.

tai " TIMER " (näytön yläosa):

näyttää valitun ajastintoiminnon tunnit/minuutit/sekunnit.

" FOOD " (näytön alaosa):

" ACTUAL ": 3 sekunnin kuluttua näytössä näkyvä"- - -" muuttuu juuri mitattuun sisälämpötilaan. " SET ": näyttää säädetyn tavoitteellisen sisälämpötilan.

Huomautuksia:Uunin lämpötilan mittausta " OVEN " ja ajastintoimintoa " TIMER " voidaan käyttää samanaikaisesti, kuitenkin vain toinen toiminnoista näkyy näytön yläosassa.

Paina [OVEN]-painiketta vaihtaaksesi uunin lämpötilan näyttöön. Paina [TIMER]-painiketta vaihtaaksesi ajastintoiminnon näyttöön. Näyttö siirtyy automaattisesti siihen näyttöön, jossa hälytys laukeaa.

Näyttö on varustettu taustavalolla. Valo voidaan aktivoida painamalla mitä tahansa painiketta. Valo sammuu automaattisesti, jos 5 sekuntiin ei paineta mitään painiketta.

4. Vaihto Fahrenheit- ja Celsius-asteiden välillä

Painamalla [°C / °F]-painiketta voit valita yksiköksi Celsiusken tai Fahrenheitin. GOURMET CHECK toimii seuraavilla lämpötila-alueilla: 0 °C – 300 °C / 32 °F – 572 °F.

Huomautus: Jos lämpötila ylittää 300 °C / 572 °F astetta, näyttöön ilmestyy "*H*!". Mutta 37-90 °C:n sisälämpötila saavutetaan grillin lämpötilan ollessa alle 300 °C.

5. Hälytysäänen aktivoiminen

Painamalla [ALERT]-painiketta voit kytkeä hälytysäänen päälle tai pois päältä. Näyttöön ilmestyy " FOOD " ja symboli "(☉)".

OVEN: 1 x piippava ääni (per sekunti) / FOOD: 2 x piippava ääni (per sekunti)
TIMER: 3 x piippaava ääni (per sekunti) / OVERTIME: 4 x piippava ääni (per sekunti)

Hälytysjärjestys: TIMER > FOOD > OVEN > OVERTIME

6. Sisälämpötilan säätäminen

- Pidä [FOOD]-painike alaspainettuna. Näytössä näkyvä " FOOD SET " alkaa vilkkua.
- Paina [+]-painiketta, niin voit korottaa sisälämpötilaa 1 °C / 1 °F:lla. Paina [-]-painiketta, niin voit alentaa sisälämpötilaa 1 °C / 1 °F:lla. Pidä painikkeita alaspainettuina niin voit muuttaa sisälämpötilaa tauotta.
- Odota 3 sekuntia. Näytössä näkyvä " FOOD SET " lakkaa vilkkumasta ja haluttu tavoitelämpötila on asetettu.

Huomautuksia: Kun anturin mittaama sisälämpötila ylittää säädetyn tavoitelämpötilan, GOURMET CHECK hälyttää (2 x piippausääni sekunnissa), näytössä näkyvä sisälämpötila ja symboli "(☉)" alkavat vilkkumaan ja symboli "▲" ilmestyy näyttöön.

Piippausäänen ja symbolin "(☉)" vilkkuminen voidaan lopettaa painamalla mitä tahansa painiketta. Lämpötilan vilkkuminen ja symboli "▲" näkyvät niin kauan, kunnes mitattu sisälämpötila ylittää tavoitelämpötilan.

Jos mitattu sisälämpötila on vielä 2 minuutin kuluttua tavoitelämpötilaa korkeampi, hälytys alkaa soida uudelleen.

7. Uunin lämpötilan säätäminen

- Pidä [OVEN]-painike alaspainettuna. Näytössä näkyvä " OVEN SET " alkaa vilkkua.
- Paina [+]-painiketta, niin voit korottaa uunin lämpötilaa 1 °C / 1 °F:lla. Paina [-]-painiketta, niin voit alentaa uunin lämpötilaa 1 °C / 1 °F:lla. Pidä painikkeita alaspainettuina niin voit korottaa uunin lämpötilaa tauotta.
- Odota 3 sekuntia. Näytössä näkyvä " OVEN SET " lakkaa vilkkumasta ja haluttu tavoitelämpötila on asetettu.

Huomautuksia: Kun anturin mittaama uunin lämpötila ylittää säädetyn tavoitelämpötilan, GOURMET CHECK hälyttää (1 x piippausääni sekunnissa), näytössä näkyvä uunin lämpötila ja symboli "(☉)" alkavat vilkkumaan ja symboli "▲" ilmestyy näyttöön.

Piippausäänen ja symbolin "(☉)" vilkkuminen voidaan lopettaa painamalla mitä tahansa painiketta. Lämpötilan vilkkuminen ja symboli "▲" näkyvät niin kauan, kunnes mitattu uunin lämpötila ylittää tavoitelämpötilan.

Jos mitattu uunin lämpötila on vielä 2 minuutin kuluttua tavoitelämpötilaa korkeampi, hälytys alkaa soida uudelleen.

8a. Alaspäin juoksevan ajastimen asettaminen

- Pidä [TIMER]-painike alaspainettuna. Tunnit alkavat vilkkua.
- Jos jokin ajastintoiminnoista on käytössä, voit lopettaa sen painamalla [START / STOP]-painiketta.
- Paina [+]- ja [-]-painikkeita samanaikaisesti, niin näyttöön palautuu arvo "0:00:00".
- Paina [+]-painiketta, niin tuntiarvo nousee 1 :llä. Paina [-]-painiketta, niin tuntiarvo alenee 1:llä. Pidä painikkeita alaspainettuina niin voit muuttaa arvoa tauotta. Näyttöön ilmestyy "▼"-symboli.
- Paina [TIMER]-painiketta uudelleen. Minuutit alkavat vilkkua.
- Paina [+]-painiketta, niin minuuttiarvo nousee 1:llä. Paina [-]-painiketta, niin tuntiarvo alenee 1:llä. Pidä painikkeita alaspainettuina niin voit muuttaa arvoa tauotta.
- Paina [START / STOP]-painiketta käynnistääksesi alaspäin juoksevan ajastimen. Symboli "▼" vilkkuu 1 kerran sekunnissa.
- Aseta alaspäin juoksevan ajastimen arvo toistamalla vaiheet 1, 2 sekä 4-7.

Huomautuksia: Kun ajastin saavuttaa arvon "0:00:00", GOURMET CHECK hälyttää (3 x piippausääni sekunnissa) ja ajastimen näyttö sekä symboli "(☉)" vilkkuvat 20 sekunnin ajan. Piippausäänen ja symbolin "(☉)" vilkkuminen voidaan lopettaa painamalla mitä tahansa painiketta.

Yli aika-ajastin käynnistyy ja symboli "▲▼" vilkkuu jatkuvasti. Kun yliaika-ajastin saavuttaa ylärajan "9:59:59", näyttö palautuu arvoon "0:00:00". GOURMET CHECK hälyttää (4 x piippausääni sekunnissa) ja ajastinnäyttö vilkkuu 20 sekunnin ajan.

Aseta yliaika-ajastimen arvo toistamalla yllä mainitut vaiheet 1, 2 sekä 4-7.

8b. Ylöspäin juoksevan ajastimen asettaminen

- Pidä [TIMER]-painike alaspainettuna. Tunnit alkavat vilkkua.
- Jos jokin ajastintoiminnoista on käytössä, voit lopettaa sen painamalla [START / STOP]-painiketta.
- Paina [+]- ja [-]-painikkeita samanaikaisesti, niin näyttöön palautuu arvo "0:00:00".
- Paina [START / STOP]-painiketta käynnistääksesi ylöspäin juoksevan ajastimen. Symboli "▲" vilkkuu 1 kerran sekunnissa.
- Aseta ylöspäin juoksevan ajastimen arvo toistamalla alaspäin juoksevan ajastimen ohjeiden vaiheet 1, 2 sekä 4-7.

Huomautus: Kun ylöspäin juokseva ajastin saavuttaa ylärajan "9:59:59", näyttö palautuu arvoon "0:00:00". GOURMET CHECK hälyttää (4 x piippausääni sekunnissa) ja ajastinnäyttö sekä symboli "(☉)" vilkkuvat 20 sekunnin ajan. Piippausäänen ja symbolin "(☉)" vilkkuminen voidaan lopettaa painamalla mitä tahansa painiketta.

9. GOURMET CHECK -lämpömittarin käyttö

Käyttö grillissä:

- Elektroniikkayksikkö täytyy sijoittaa grillin ulkopuolelle.
- Älä kiinnitä GOURMET CHECK -lämpömittaria grillin alaosaan, kanteen eikä käyttöpaneeliin.
- Grilleihin, joissa ei ole sivutasoja, suosittelemme irrotettavaa **OUTDOORCHEF**-sivutasoa, tai vaihtoehtoisesti voit asettaa pöydän grillin läheisyyteen.
- Koske anturin puikkoon ja johtoon vain kuumuutta kestävillä käsineillä.

Kaasugrillissä:

- Ota kaasugrilli käyttöön kuten normaalisti.
- Ohjelmoi GOURMET CHECK haluamallasi tavalla.
- Pujota anturin puikko yhden grillin kannessa olevan aukon läpi ja kiinnitä jakkiliitin elektroniikkayksikön jakkivastakkeeseen.
- Työnnä puikko grillattavaan lihaan syvimmillään sen keskikohtaan.
- Sulje grillin kansi.

Huomautus: Jos kaasugrilli sytytetään uudelleen myöhemmin, sytytyksestä seuraava sähköstaattinen lataus voi aiheuttaa toimintahäiriötä GOURMET CHECK -lämpömittarissa. Häiriö on kuitenkin vain ohimenevä eikä vaikuta lämpömittarin toimintaan pysyvästi. Joudut kuitenkin ehkä ohjelmoimaan mittarin uudestaan.

Hiiligrillissä:

- Ota hiiligrilli käyttöön kuten normaalisti.
- Ohjelmoi GOURMET CHECK haluamallasi tavalla.
- Pujota anturin puikko kannen yläpinnassa olevan tuuletusraon läpi ja kiinnitä jakkiliitin elektroniikkayksikön jakkivastakkeeseen.
- Työnnä puikko grillattavaan lihaan syvimmillään sen keskikohtaan.
- Sulje grillin kansi.

Käyttö uunissa:

- Elektroniikkayksikkö täytyy sijoittaa uunin ulkopuolelle.
- Työnnä puikko paistettavaan lihaan syvimmillään sen keskikohtaan.
- Anturin johto kiinnitetään uunin oven avulla.
- Koske anturin puikkoon ja johtoon vain kuumuutta kestävillä käsineillä.

10. Puhdistus

Johto ja anturin puikko täytyy puhdistaa aina käytön jälkeen. Käytä puhdistukseen kosteaa liinaa ja astianpesuainetta, joilla hankaat varovasti lian pois. Pyyhi pinta vielä kostealla liinalla ja kuivaa anturi pehmeällä liinalla. Jos johto tai puikko on värjäytynyt ruskeaksi, käytä puhdistukseen tavanomaista teräsvillaa. Elektroniikkayksikköä ja anturia ei saa pestä juoksevan veden alla tai upottaa veteen. Tämä voi vaurioittaa GOURMET CHECK -lämpömittarin korjauskelvottomaksi.

11. Turvaohjeet

- Lue käyttöohje läpi aina ennen Gourmet Check -lämpömittarin käyttöä.
- Älä käytä mittaria mikroaaltouunissa.
- Pidä anturin puikko ja johto lasten ulottumattomissa.
- Älä altista GOURMET CHECK -lämpömittaria suoralle auringonsäteilylle.
- Anturia ei saa altistaa liekeille.
- Käsittele anturin puikkoa ja johtoa varovasti, jotta ne eivät vahingoitu.
- Valmistaja ja jälleenmyyjät eivät ota vastuuta vaurioista tai vahingoista, jotka aiheutuvat tuotteen virheellisestä käytöstä.

12. Tekniset tiedot

Lämpötila-alue: 0 °C – 300 °C / 32 °F – 572 °F

Paristot: 2 x 1,5 V:n AAA-paristo

Oikeudet teknisiin muutoksiin pidätetään. Poikkeamat painoasussa ovat mahdollisia.

13. Hoito-ohje

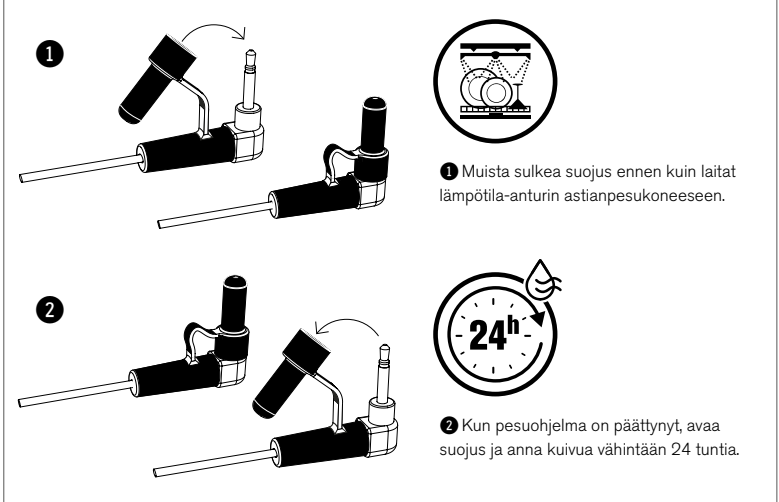

	Tämä symboli tuotteessa tarkoittaa, että tuotteeseen sovelletaan eurooppalaista direktiiviä 2013/56/EU.
	Tämä symboli tarkoittaa, että tuote sisältää paristoja, joihin sovelletaan eurooppalaista direktiiviä 2006/66/EY.

Älä hävitä niitä koskaan talousjätteen mukana. Ota selvää paikallisista määräyksistä, jotka koskevat sähkö- ja elektroniikkalaitteiden sekä paristojen erillistä keräystä. Noudata paikallisia määräyksiä, äläkä hävitä tuotetta ja paristoja talousjätteen mukana. Käytettyjen tuotteiden ja paristojen asianmukainen hävittäminen säästää ympäristöä ja suojelee terveyttä.

Paristojen poistaminen

Katso paristojen poistamista koskevat ohjeet paristojen sisäänasettamista koskevasta kappaleesta.

OUTDOORCHEF

Outdoorchef AG | Eggbühlstrasse 28 | Postfach | 8050 Zürich | Switzerland

Outdoorchef Benelux B.V. | Brabantsehoek 8 | 5071 NM Udenhout | The Netherlands

Outdoorchef Austria GmbH | Dueckegasse 15 / Top 2 F | 1220 Vienna | Austria

Outdoorchef Deutschland GmbH | Ochsenmattstr. 10 | 79618 Rheinfelden | Germany





GOURMET CHECK: Tvívirkur hita- og tímamælir

Notkunarleiðbeiningar

Hornklofar [] afmarka heitin sem eru prentuð á hnappa GOURMET CHECK. Gæsalappir " " afmarka heitin sem birtast á skjá GOURMET CHECK.

1. Rafhlóður settar í

Opnið rafhlóðuhólfíð aftan á rafeindabúnaðinum. Setjið tvær AAA-rafhlóður í hólfíð samkvæmt merkingum. Lokið rafhlóðuhólfínu.

2. Hitaskynjari tengdur við

- Stingið pinna skynjarans inn í eitt af opunum á loki grillsins. Þannig er komið í veg fyrir að snúran klemmist undir lokinu og skemmist.
- Gætið þess að tengill hitaskynjarans sé vel festur í tengið á rafeindabúnaðinum.
- Ef vatn eða gufa kemst inn í tengið getur það truflað sambandið og leitt til þess að rangt hitastig sé gefið upp. Perrið tengil hitaskynjarans alltaf með klúti áður en honum er stungið í rafeindabúnaðinn.

Athugið: Upplýsingar um sérstaka notkun er að finna í lið 9 í þessum notkunarleiðbeiningum.

3. Kveikt á rafeindabúnaði

Haldið [ON / OFF]-hnappinum inni í 2 sekúndur til að kveikja eða slökkva á rafeindabúnaðinum. Þegar kveikt er á rafeindabúnaðinum birtast eftirfarandi upplýsingar á skjánum:

" OVEN " (á efri hluta skjásins):

" ACTUAL ": Eftir 3 sekúndur breytist " - - - " í mælda ofnhitastigið.

" SET ": Sýnir ofnhitann sem stillt er á.

eða " TIMER " (á efri hluta skjásins):

sýnir klukkustundir/mínútur/sekúndur á valdri tímastillingu.

" FOOD " (á neðri hluta skjásins):

" ACTUAL ": Eftir 3 sekúndur breytist " - - - " í mælda kjarnhitastigið.

" SET ": Sýnir markhitastigið fyrir kjarnhita sem stillt er á.

Athugið: Hægt er að mæla ofnhitastigið " OVEN " og nota tímamælinn " TIMER " samtímis en aðeins annað þeirra er sýnt á efri hluta skjásins hverju sinni.

Ýtið á [OVEN]-hnappinn til að skipta yfir í ofnhitastigið á skjánum. Ýtið á [TIMER]-hnappinn til að skipta yfir í tímamæli á skjánum. Ef annar þessara eiginleika setur viðvörunarmerki í gang skiptir skjárinn sjálfkrafa yfir á viðkomandi eiginleika.

Skjárinn er með baklýsingu. Ýtt er á einhvern hnappanna til að kveikja á baklýsingunni. Ef ekki er ýtt aftur á hnapp í 5 sekúndur slokknar sjálfkrafa á baklýsingunni.

4. Skipt á milli Fahrenheit og Celsius

Ýtið á [°C / °F]-hnappinn til að skipta á milli Celsius og Fahrenheit. GOURMET CHECK getur sýnt eftirfarandi hitasvið: 32 °F – 572 °F / 0 °C – 300 °C.

Athugið: Ef hitastigið fer yfir 300 °C / 572 °F birtist "**H** i" á skjánum. Ekki er þó nauðsynlegt að halda grillhitastiginu yfir 300 °C til að ná ákjósanlegum kjarnhita á bilinu 37–90 °C.

5. Kveikt á viðvörunarhljóði

Ýtið á [ALERT]-hnappinn til að kveikja eða slökkva á viðvörunarhljóðinu. Tákníð "(●)" birtist við hliðina á " FOOD ".

OVEN: 1 píp (á sekúndu) / FOOD: 2 píp (á sekúndu)

TIMER: 3 píp (á sekúndu) / OVERTIME: 4 píp (á sekúndu)

Forgangur viðvarana: TIMER > FOOD > OVEN > OVERTIME

6. Kjarnhitastig stillt

- Ýtið á [FOOD]-hnappinn og haldið honum inni. " FOOD SET " byrjar að blikka.
- Ýtið á [+]-hnappinn til að hækka kjarnhitann um 1 °C / 1 °F. Ýtið á [-]-hnappinn til að lækka kjarnhitann um 1 °C / 1 °F. Ýtið á hnappana og haldið þeim inni til að breyta kjarnhitanum frekar.
- Biðið í 3 sekúndur. " FOOD SET " hættir að blikka og ákjósanlegur markhiti er stilltur.

Athugið: Ef mældur kjarnhiti fer yfir stillta markhitastigið pipir GOURMET CHECK (2 píp á sekúndu), mældu kjarnhitastigið og tákníð "(●)" byrja að blikka og tákníð "△" birtist á skjánum.

Hægt er að stöðva pipihljóðið og blikkandi tákníð "(●)" með því að ýta á einhvern hnappanna. Hitastigið og tákníð "△" halda áfram að blikka á meðan mældu kjarnhitastigið er hærra en markhitinn.

Ef mældu kjarnhitastigið er ennþá hærra en markhitinn eftir 2 mínútur fer viðvörunin í gang aftur.

7. Ofnhitastig stillt

- Haldið [OVEN]-hnappinum inni. " OVEN SET " byrjar að blikka.
- Ýtið á [+]-hnappinn til að hækka ofnhitann um 1 °C / 1 °F. Ýtið á [-]-hnappinn til að lækka ofnhitann um 1 °C / 1 °F. Ýtið á hnappana og haldið þeim inni til að breyta ofnhitanum frekar.
- Biðið í 3 sekúndur. " OVEN SET " hættir að blikka og ákjósanlegur markhiti er stilltur.

Athugið: Ef mældur ofnhti fer yfir stillta ofnhitastigið pipir GOURMET CHECK (1 píp á sekúndu), mældu ofnhitastigið og tákníð "(●)" byrja að blikka og tákníð "△" birtist á skjánum.

Hægt er að stöðva pipihljóðið og blikkandi tákníð "(●)" með því að ýta á einhvern hnappanna. Hitastigið og tákníð "△" halda áfram að blikka á meðan mældu ofnhitastigið er hærra en markhitinn.

Ef mældu ofnhitastigið er ennþá hærra en markhitinn eftir 2 mínútur fer viðvörunin í gang aftur.

8a. Tímamælir með niðurtalningu stilltur

- Haldið [TIMER]-hnappinum inni. Gildið fyrir klukkustundir byrjar þá að blikka.
- Ef einhver tímastillinganna er í gangi skal ýta á [START / STOP]-hnappinn til að stöðva hana.
- Ýtið samtímis á hnappana [+] og [-] til að stilla aftur á "0:00:00".
- Ýtið á [+]-hnappinn til að hækka gildið fyrir klukkustundir um 1. Ýtið á [-]-hnappinn til að lækka gildið fyrir klukkustundir um 1. Ýtið á hnappana og haldið þeim inni til að breyta gildinu frekar. Þá birtist tákníð "▼" á skjánum.
- Ýtið aftur á [TIMER]-hnappinn. Gildið fyrir mínútur byrjar þá að blikka.
- Ýtið á [+]-hnappinn til að hækka gildið fyrir mínútur um 1. Ýtið á [-]-hnappinn til að lækka gildið fyrir mínútur um 1. Ýtið á hnappana og haldið þeim inni til að breyta gildinu frekar.
- Ýtið á [START / STOP]-hnappinn til að setja niðurtalninguna í gang. Tákníð "▼" blikkar 1 sinni á sekúndu.
- Endurtakið skref 1, 2 og 4–7 til að stilla gildið fyrir tímamæli með niðurtalningu.

Athugið: Þegar tímamælirinn er kominn á "0:00:00" pipir GOURMET CHECK (3 píp á sekúndu) og tímamælirinn og tákníð "(●)" blikka í 20 sekúndur. Hægt er að stöðva pipihljóðið og blikkandi tákníð "(●)" með því að ýta á einhvern hnappanna.

Tímamælirinn fyrir umframtíma fer í gang og tákníð "▲▼" blikkar stöðugt. Þegar tímamælirinn fyrir umframtíma nær efri viðmiðunarmörkunum "9:59:59" er hann endurstilltur á "0:00:00". GOURMET CHECK pipir (4 píp á sekúndu) og tímamælirinn blikkar í 20 sekúndur.

Endurtakið skref 1, 2 og 4–7 hér að framan til að stilla gildið fyrir tímamæli umframtíma.

8b. Tímamælir með talningu upp á við stilltur

- Haldið [TIMER]-hnappinum inni. Gildið fyrir klukkustundir byrjar þá að blikka.
- Ef einhver tímastillinganna er í gangi skal ýta á [START / STOP]-hnappinn til að stöðva hana.
- Ýtið samtímis á hnappana [+] og [-] til að endurstilla á "0:00:00".
- Ýtið á [START / STOP]-hnappinn til að setja tímamælinn með talningu upp á við í gang. Tákníð "▲" blikkar 1 sinni á sekúndu.
- Til að stilla gildið fyrir tímamæli með talningu upp á við skal endurtaka skref 1, 2 og 4–7 í leiðbeiningunum fyrir tímamæli með niðurtalningu.

Athugið: Þegar tímamælirinn fyrir talningu upp á við nær efri viðmiðunarmörkunum "9:59:59" er hann endurstilltur á "0:00:00". GOURMET CHECK pipir (4 píp á sekúndu) og tímamælirinn og tákníð "(●)" blikka í 20 sekúndur. Hægt er að stöðva pipihljóðið og blikkandi tákníð "(●)" með því að ýta á einhvern hnappanna.

9. Notkun GOURMET CHECK-hitamælisins

Notkun á grilli:

- Halda verður rafeindabúnaðinum fyrir utan grillíð.
- Ekki festa GOURMET CHECK á grillkúluna, grilllokið eða stjórnborðið.
- Við mælum með að nota áfestanlega bakkann frá **OUTDOORCHEF** eða að koma fyrir borði nálægt grillinu fyrir gerðir sem ekki eru með hliðarborðum.
- Aðeins má snerta pinnann og snúruna með hitaþolnum hönskum.

Gasgrill:

- Notið gasgrillið eins og venjulega.
- Stillið GOURMET CHECK eftir þörfum.
- Stingið pinna skynjarans inn í eitt af opunum á loki grillsins og stingið tengli hitaskynjarans í tengið á rafeindabúnaðinum.
- Stingið pinnanum ekki lengra inn en að miðju í grillmatnum.
- Setjið lokið á.

Athugið: Ef kveikingin á gasrillinu er notuð aftur síðar getur það leitt til stöðurafleðslu og bilunar í GOURMET CHECK. Hins vegar er trufunin aðeins tímabundin og hún hefur ekki viðvarandi áhrif á rétta virkni GOURMET CHECK. Hugsanlega þarf þó að endurstilla GOURMET CHECK.

Viðarkolagrill:

- Notið viðarkolagrillið eins og venjulega.
- Stillið GOURMET CHECK eftir þörfum.
- Stingið pinna skynjarans inn í loftopið ofan á lokinu og stingið tengli hitaskynjarans í tengið á rafeindabúnaðinum.
- Stingið pinnanum ekki lengra inn en að miðju í grillmatnum.
- Setjið lokið á.

Notkun í bakstursofni:

- Halda verður rafeindabúnaðinum fyrir utan bakstursofninn.
- Stingið pinnanum ekki lengra inn en að miðju í matnum.
- Hurðin á ofninum heldur snúru skynjarans fastri.
- Aðeins má snerta pinnann og snúruna með hitaþolnum hönskum.

10. Þrif

Hreinsa verður snúruna og pinnann eftir hverja notkun. Notið til þess rakan klút með smá uppþvottalegi og nuddið óhreinindin varlega af. Hreinsið á eftir með nýjum rökum klúti og þurrkið skynjarann með mjúkum klúti. Ef brunn litur sest á snúruna eða pinnann er mælt með að þrifa þau með venjulegum púða úr stálull. Hvorki má skola rafeindabúnaðinn eða skynjarann undir rennandi vatni né dýfa þeim í vatn. Þetta getur valdið óbætanlegu tjóni á GOURMET CHECK.

11. Öryggisleiðbeiningar

- Lesið alltaf notkunarleiðbeiningarnar áður en GOURMET CHECK er notaður.
- Ekki má nota tækíð í örbylgjuofni.
- Haldið pinnanum og snúrunni frá börnum.
- Ekki má láta sólarljós skína beint á GOURMET CHECK.
- Setjið skynjarann aldrei inn í opinn eld.
- Gætið varúðar við notkun til að forðast skemmdir á pinnanum og snúrunni.
- Framleiðandi og birgjar ábyrgjast ekki tjón eða tap sem rekja má til óviðeigandi notkunar vörunnar.

12. Tæknilýsing

Hitasvið: 32 °F – 572 °F / 0 °C – 300 °C

Rafhlóður: 2 x 1,5 V AAA

Tæknilegar breytingar áskildar. Frávik vegna prentunar eru möguleg.

13. Leiðbeiningar um umhirðu

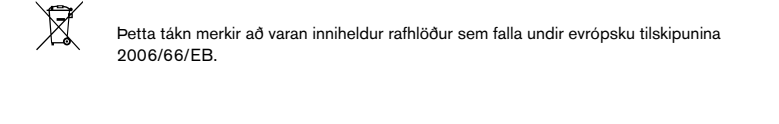
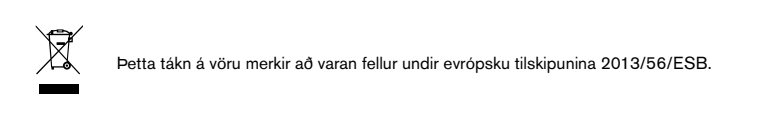
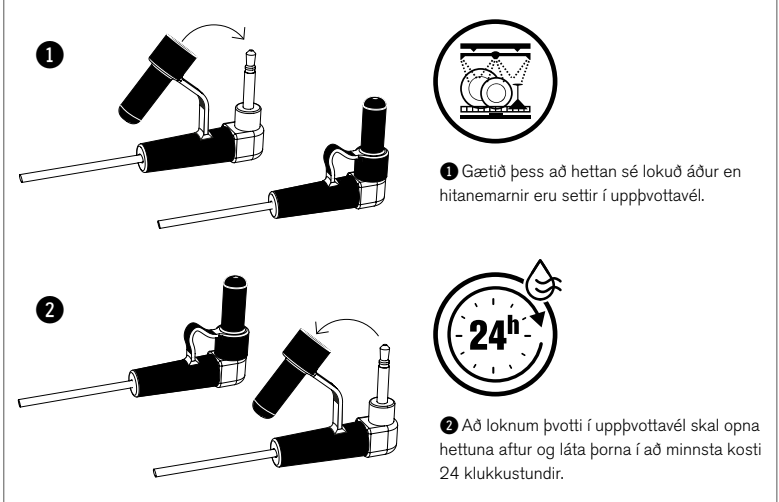

Þeim má aldrei fleygja með venjulegu heimilissorpi. Kynnið ykkur staðbundnar reglur um aðskilda söfnun á raf- og rafeindabunaði sem og rafhlöðum. Fylgið gildandi reglum á hverjum stað og fargið ekki vörunni og rafhlöðunum með venjulegu heimilissorpi. Förgun á gömlum vörum og rafhlöðum með viðeigandi hætti hjálpar til við að hindra skaðleg áhrif á umhverfi og heilsu.

Rafhlóður teknar úr

Skodið samsvarandi kafla um isetningu rafhlaða til að taka rafhlöðurnar úr.

OUTDOOR**CHEF**

Outdoorchef AG | Eggbühlstrasse 28 | Postfach | 8050 Zürich | Switzerland

Outdoorchef Benelux B.V. | Brabantsehoek 8 | 5071 NM Udenhout | The Netherlands

Outdoorchef Austria GmbH | Dueckegasse 15 / Top 2 F | 1220 Vienna | Austria

Outdoorchef Deutschland GmbH | Ochsenmattstr. 10 | 79618 Rheinfelden | Germany





GOURMET CHECK: Термометър с двоен сензор/ таймер

Инструкция за експлоатация

Квадратните скоби [] посочват понятия, които са изписани върху бутоните на GOURMET CHECK. Кавичките " " посочват понятия, които могат да се видят на дисплея на GOURMET CHECK.

1. Поставяне на батерии

Отворете гнездото за батерии върху гърба на електронния модул. Поставете в гнездото две батерии AAA в съответствие с маркировката за полюсите. Затворете гнездото за батерии.

2. Свързване на измервателния сензор

- Прокарайте шилото на измервателния сензор през един от отворите на капака на барбенюто. Така предотвратявате прищипването на кабела от капака и повреждането му.
- Обърнете внимание шекерът (жакът) на измервателния сензор да е пхнат стабилно в куплунга на електронния модул.
- Попадането на вода или пара в куплунга може да доведе до нарушаване на контакта и до грешни температурни показания. Подсушавайте с кърпа щекера всеки път, преди да го поставите в електронния модул.

Указание: За специфичните приложения вземете под внимание точка 9 на настоящата инструкция за експлоатация.

3. Включване на електронния модул

Натиснете и задръжте бутона [ON / OFF] за 2 секунди, за да включите или изключите електронния модул. Когато електронният модул е изключен, на дисплея се появяват следните показания:

"OVEN" (горна част на дисплея):

"ACTUAL": след 3 секунди показанието се променя от " - - - " на измерената в момента температура на печта.

"SET": показва настроената в момента температура на печта.

Или " TIMER " (горна част на дисплея):

показва стойността на часове/минути/секунди на избраната в момента функция на таймера.

"FOOD" (долна част на дисплея):

"ACTUAL": след 3 секунди показанието се променя от " - - - " на измерената в момента температура във вътрешността на продукта.

"SET": показва настроената в момента желана температура на вътрешността.

Указания: Измерването на температурата на печта "OVEN" и функцията "TIMER" могат да протичат едновременно, но в горната част на дисплея се показва само една от двете функции.

Натиснете бутона [OVEN], за да преминете към показанието за температура на печта. Натиснете бутона [TIMER], за да преминете към функцията на таймера. Щом някоя от тези две функции задейства алармата, на дисплея автоматично се променя съответното показание.

Дисплеят има осветление. Натиснете произволен бутон, за да активирате осветлението. Ако в продължение на 5 секунди не натиснете даден бутон, осветлението се изключва автоматично.

4. Превключване от показание по Фаренхайт на Целзий.

Натиснете бутона [°C / °F], за да превключвате между показаниата по Целзий и Фаренхайт. GOURMET CHECK има следния температурен обхват: 32 °F – 572 °F / 0 °C – 300 °C.

Указание: Ако температурата превиши 300 °C / 572 °F, на дисплея се появява индикация "H^o". За да се постигне желаната температура във вътрешността на продукта между 37 °C и 90 °C, не е необходима температура на барбенюто над 300 °C.

5. Активиране на алармата

Натиснете бутона [ALERT], за да включите или изключите алармата. На дисплея до "FOOD" се появява символът "(●)".

OVEN: 1x звук (в секунда) / FOOD: 2 x звук (в секунда)

TIMER: 3 x звук (в секунда) / OVERTIME: 4 x звук (в секунда)

Приоритет на аларма: TIMER > FOOD > OVEN > OVERTIME

6. Настройване на температурата във вътрешността на продукта

- Натиснете и задръжте бутона [FOOD]. Показанието "FOOD SET" започва да премигва.
- Натиснете бутона [+], за да увеличите температурата във вътрешността на продукта с 1 °C / 1 °F. Натиснете бутона [-], за да намалите температурата във вътрешността на продукта с 1 °C / 1 °F. Натиснете и задръжте бутоните, за да промените последователно температурата във вътрешността.
- Изчакайте 3 секунди. Показанието "FOOD SET"ще спре да премигва, желаната температура е настроена.

Указания: Ако измерената температура на вътрешността превиши настроената желана температура, GOURMET CHECK издава звук (2x звук в секунда), показанието за измерената температура във вътрешността и символът "(●)" започват да премигват, а символът "▲" се показва на дисплея.

Издаването на звук и премигването на символа "(●)" могат да се спрат чрез натискане на произволен бутон. Премигването на показанието за температура и символът "▲" остават, докато измерената температура на вътрешността е по-висока от желаната температура.

Ако измерената температура на вътрешността след 2 минути е все още по-висока от желаната температура, алармата се задейства отново.

7. Настройване на температурата на печта

- Натиснете и задръжте бутона [OVEN]. Показанието "OVEN SET" започва да премигва.
- Натиснете бутона [+], за да увеличите температурата на печта с 1 °C / 1 °F. Натиснете бутона [-], за да намалите температурата на печта с 1 °C / 1 °F. Натиснете и задръжте бутоните, за да промените последователно температурата на печта.
- Изчакайте 3 секунди. Показанието "OVEN SET" ще спре да премигва, желаната температура е настроена.

Указания: Ако измерената температура на печта превишава настроената температура на печта, GOURMET CHECK издава звук (1x звук в секунда), показанието за измерената температура на печта и символът "(●)" започват да премигват, а символът "▲" се показва на дисплея.

Издаването на звук и премигването на символа "(●)" могат да се спрат чрез натискане на произволен бутон. Премигването на показанието на температурата и символът "▲" остават, докато измерената температура на печта е по-висока от желаната температура.

Ако измерената температура на печта след 2 минути е все още по-висока от желаната температура, алармата се задейства отново.

8a. Настройване на Countdown-таймера

- Натиснете и задръжте бутона [TIMER]. Числото за часове започва да премигва.
- Ако някоя от функциите на таймера е активна, натиснете бутона [START / STOP], за да я спрете.
- Натиснете едновременно бутоните [+] и [-], за да върнете показанието до стойност "0:00:00".
- Натиснете бутона [+], за да увеличите броя на часовете с 1. Натиснете бутона [-], за да намалите броя на часовете с 1. Натиснете и задръжте бутоните, за да промените последователно броя. Символът "▼" се появява на дисплея.
- Натиснете отново бутона [TIMER]. Числата на минутите започват да премигват.
- Натиснете бутона [+], за да увеличите броя на минутите с 1. Натиснете бутона [-], за да намалите броя на минутите с 1. Натиснете и задръжте бутоните, за да промените последователно броя.
- Натиснете бутона [START / STOP], за да стартирате функцията на Countdown-таймера. Символът "▼" премигва 1 път в секунда.
- За да настроите Countdown-таймера, повторете стъпки 1, 2 и от 4 до 7.

Указания: Когато таймерът достигне стойността "0:00:00", GOURMET CHECK издава звук (3x звук в секунда), а показанието на таймера и символът "(●)" премигват в продължение на 20 секунди. Издаването на звук и премигването на символа "(●)" могат да се спрат чрез натискане на произволен бутон.

Overtime-таймерът започва да работи и символът "▲▼" мига непрекъснато. Когато Overtime-таймерът достигне горната граница "9:59:59", показанието се връща на "0:00:00". GOURMET CHECK издава звук (4x звук в секунда) и показанието на таймера премигват в продължение на 20 секунди.

За да настроите Overtime-таймера, повторете описаните по-горе стъпки 1, 2 и от 4 до 7.

8b. Настройване на Count-up-таймера

- Натиснете и задръжте бутона [TIMER]. Числото за часове започва да премигва.
- Ако някоя от функциите на таймера е активна, натиснете бутона [START / STOP], за да я спрете.
- Натиснете едновременно бутоните [+] и [-], за да върнете показанието до стойност

"0:00:00".

- Натиснете бутона [START / STOP], за да стартирате функцията на Count-up-таймера. Символът "▲" премигва само 1 път в секунда.
- За да настроите Count-up-таймера, повторете стъпки 1, 2 и от 4 до 7 от инструкцията за Countdown-таймера.

Указание: Когато Count-up-таймерът достигне горната граница "9:59:59", показанието се връща на "0:00:00". GOURMET CHECK издава звук (4x звук в секунда) и показанието на таймера и символът "(●)" премигват в продължение на 20 секунди. Издаването на звук и премигването на символа "(●)" могат да се спрат чрез натискане на произволен бутон.

9. Боравене с GOURMET CHECK термометъра

Използване върху барбенюто:

- Електронният модул трябва да се постави извън барбенюто.
- Закрепете GOURMET CHECK на сферата, капака или панела за управление на барбенюто.
- При барбенюта без странични рафтове препоръчваме страничната разглюбяема поставка на OUTDOORCHEF или поставете помощна маса близо до барбенюто.
- Хващайте шилото и кабела само с термоустойчиви ръкавици.

Газово барбеню:

- Пуснете газовото барбеню в експлоатация както обикновено.
- Програмирайте по желание GOURMET CHECK.
- Прокарайте шилото на измервателния сензор през един от отворите на капака и поставете щекера на сензора в куплунга на електронния модул.
- Поставете шилото максимално до средата на продукта за печене на грил.
- Затворете капака.

Указание: Ако по-късно задействате отново запалването на газовото барбеню, образуваният при това електростатичен заряд може да доведе до неправилни функции на GOURMET CHECKS. Неизправността е временна и не нарушава трайно правилната функция на GOURMET CHECK. Евентуално ще трябва обаче да програмирате отново GOURMET CHECK.

Барбеню на дървени въглища

- Пуснете барбенюто на дървени въглища в експлоатация както обикновено.
- Програмирайте по желание GOURMET CHECK.
- Прокарайте шилото на измервателния сензор през вентилационния отвор на горната страна на капака и поставете щекера на сензора в куплунга на електронния модул.
- Поставете шилото максимално до средата на продукта за печене на грил.
- Затворете капака.

Приложение във фурна:

- Електронният модул трябва да се постави извън фурната.
- Поставяйте шилото максимум до средата на продукта за печене.
- Кабелът на измервателния сензор се фиксира чрез вратата на фурната.
- Хващайте шилото и кабела само с термоустойчиви ръкавици.

10. Почистване

След всяка употреба кабелът и шилото трябва да се почистват. За целта използвайте влажна кърпа с малко препарат за съдове и внимателно свалете замърсяването. С чиста влажна кърпа изтрийте допълнително и изсушете измервателния сензор с мека кърпа. Ако кабелът или шилото са се оцветили в кафеникаво, препоръчваме да използвате за почистването обикновена домакинска тел. Електронният модул и измервателният сензор не могат да се мият под течаща вода или да се наикисват във вода. Това може да доведе до повреда на GOURMET CHECK.

11. Указания за безопасност

- Прочетете инструкцията за експлоатация преди да използвате вашия Gourmet Check.
- Не използвайте уреда в микровълнова фурна.
- Дръжте далеч от деца шилото и кабела.
- Не излагайте GOURMET CHECK на пряка слънчева светлина.
- Не излагайте измервателния сензор директно на пламъци.
- Използвайте уреда внимателно, за да не се повредят шилото и кабелът.
- Производителят и неговите доставчици не поемат отговорност за повреди или загуби, които възникват поради неправилна употреба на това изделие.

12. Технически данни

Температурен обхват: 32 °F – 572 °F / 0 °C – 300 °C

Батерии: 2 x 1,5 V AAA

Запазваме си правото за технически промени. Възможни са разлики при отпечатването.

13. Инструкция за поддръжка

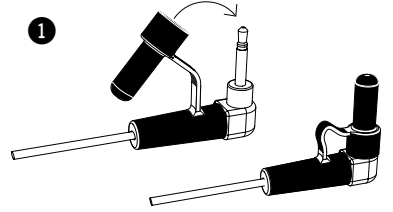

1

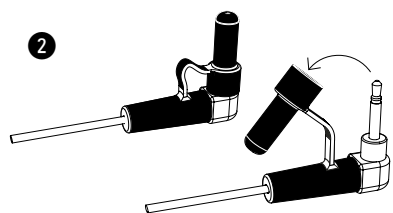

2



1 Внимавайте капачката да е затворена, преди да поставите температурния сензор в миялната машина.

2 След измиването в миялната машина отворете отново капачката и го оставете да изсъхне за минимум 24 часа.



Този символ върху продукта означава, че за този продукт е в сила Европейската директива 2013/56/ЕС.



Този символ означава, че продуктът съдържа батерии, за които е в сила Европейската директива 2006/66/ЕО.

Никога не изхвърляйте батериите при общите битови отпадъци. Информирайте се за местните наредби за разделно събиране на електрически и електронни уреди и батерии. Спазвайте местните наредби и не изхвърляйте продукта и батериите с обичайните битови отпадъци. Правилното изхвърляне на стари продукти и батерии допринася за предотвратяването на отрицателни последици за околната среда и здравето.

Изваждане на батериите

За свалянето на батериите се информирайте от съответната глава за поставяне на батериите. Поставяне на батериите.

OUTDOORCHEF

Outdoorchef AG | Eggbühlstrasse 28 | Postfach | 8050 Zürich | Switzerland

Outdoorchef Benelux B.V. | Brabantsehoek 8 | 5071 NM Udenhout | The Netherlands

Outdoorchef Austria GmbH | Dueckegasse 15 / Top 2 F | 1220 Vienna | Austria

Outdoorchef Deutschland GmbH | Ochsenmattstr. 10 | 79618 Rheinfelden | Germany





Uređaj GOURMET CHECK: Termometar/tajmer s dva senzora

Uputa za uporabu

Uglate zgrade [] upućuju na pojmove koji se nalaze na tipkama uređaja GOURMET CHECK. Navodnici " " upućuju na pojmove koji se nalaze na zaslonu uređaja GOURMET CHECK.

1. Umetanje baterija

Otvorite pretinac za baterije na pozadini elektroničke jedinice. Umetnite potom dvije AAA-baterije u pretinac za baterije tako da odgovaraju oznakama polova. Zatvorite pretinac za baterije.

2. Priključivanje senzora

- Uvedite vrh senzora kroz jedan od otvora na poklopcu Vašeg roštilja. Tako ćete spriječiti da poklopac zgnječi i ošteti kabel.
- Pripazite da je utikač senzora s čepištem čvrsto umetnut u odgovarajući priključak na elektroničkoj jedinici.
- Ako voda ili para prodru u priključak, moglo bi doći do kvara u kontaktu te prikaza pogrešnih temperatura. Svaki put prije no što umetnete utikač senzora s čepištem u elektroničku jedinicu obavezno ga posušite krpom.

Napomena: Molimo da za posebne primjene uzmete u obzir točku 9 ove upute za uporabu.

3. Uključenje elektroničke jedinice

Pritisnite i držite [ON / OFF]- tipku 2 sekunde kako biste uključili odnosno isključili elektroničku jedinicu. Kad je elektronička jedinica uključena, na zaslonu će se pojaviti sljedeće oznake:

" OVEN " (gornji dio zaslona):

" ACTUAL ": nakon 3 sekunde oznaka " - - - " će prijeći u oznaku aktualno izmjerene temperature pećnice.

" SET ": označava aktualno podešenu temperaturu pećnice.

ili " TIMER " (gornji dio zaslona):

prikazuje vrijednost za sate/minute/sekunde aktualno izabrane funkcije tajmera.

" FOOD " (donji dio zaslona):

" ACTUAL ": nakon 3 sekunde oznaka " - - - " će prijeći u oznaku aktualno izmjerene središnje temperature.

" SET ": označava aktualno podešenu ciljnu središnju temperaturu.

Napomene: Mjerenje temperature pećnice " OVEN " i funkcija tajmera " TIMER " mogu teći istovremeno, no, samo će jedna od navedenih funkcija biti prikazana u gornjem dijelu zaslona. Pritisnite [OVEN]- tipku kako biste izmijenili oznaku temperature pećnice. Pritisnite [TIMER]- tipku kako biste izmijenili oznaku funkcije tajmera. Ukoliko jedna od ovih funkcija izazove alarm, zaslon će se automatski prebaciti na dotičnu oznaku.

Zaslon raspoláže pozadinskim osvjetljenjem. Pritiskom bilo koje tipke možete aktivirati osvjetljenje. Osvjetljenje će se zatim automatski isključiti ukoliko se u razdoblju od 5 sekundi ne pritisne niti jedna tipka.

4. Izmjenjivanje oznaka fahrenheit i celzij

Pritisnite tipku [°C / °F] kako biste izmijenili oznake celzij i fahrenheit. Uređaj GOURMET CHECK može prikazati sljedeća temperaturna područja: 32 °F – 572 °F / 0 °C – 300 °C.

Napomena: Ako temperatura prijeđe 300 °C / 572 °F, na zaslonu će se pojaviti oznaka " H r ". Kako biste postigli željenu središnju temperaturu između 37 °C i 90° C, temperature za roštilj ne moraju prelaziti 300 °C.

5. Aktivacija tona alarma

Pritisnite [ALERT]- tipku kako biste uključili ili isključili ton alarma. Pored oznake " FOOD " na zaslonu se pojavljuje simbol " (●) ".

OVEN: 1 x zvučni signal (po sekundi) / FOOD: 2 x zvučni signal (po sekundi)

TIMER: 3 x zvučni signal (po sekundi) / OVERTIME: 4 x zvučni signal (po sekundi)

Prioritet alarma: TIMER > FOOD > OVEN > OVERTIME

6. Podešavanje središnje temperature

- Pritisnite i držite [FOOD]- tipku. Oznaka " FOOD SET " počet će blinkati.
- Pritisnite [+]- tipku, kako biste povećali središnju temperaturu za 1 °C / 1 °F. Pritisnite [-]- tipku, kako biste smanjili središnju temperaturu za 1 °C / 1 °F. Pritisnite i držite navedene tipke kako biste kontinuirano izmijenili središnju temperaturu.
- Pričekajte 3 sekunde. Oznaka " FOOD SET " prestat će blinkati & željena ciljna temperatura bit će podešena.

Napomene: Kada izmjerena središnja temperatura prestigne podešenu ciljnu temperaturu, uređaj GOURMET CHECK će zapištati (2 x po sekundi), oznaka za izmjerenu središnju temperaturu i simbol " (●) " počet će blinkati, a simbol " Δ " će se pojaviti na zaslonu.

Pištanje i blinkanje simbola " (●) " mogu se prekinuti pritiskom bilo koje tipke. Blinkanje temperaturene oznake i simbol " Δ " ostaju na zaslonu sve dok je izmjerena središnja temperatura veća od ciljne temperature.

Ukoliko je izmjerena središnja temperatura i nakon 2 minute još uvijek veća od ciljne temperature, alarm će se ponovno aktivirati.

7. Podešavanje temperature pećnice

- Pritisnite i držite [OVEN]- tipku. Oznaka " OVEN SET " počet će blinkati.
- Pritisnite [+]- tipku, kako biste povećali temperaturu pećnice za 1 °C / 1 °F. Pritisnite [-]- tipku, kako biste smanjili temperaturu pećnice za 1 °C / 1 °F. Pritisnite i držite navedene tipke kako biste kontinuirano izmijenili temperaturu pećnice.
- Pričekajte 3 sekunde. Oznaka " OVEN SET " prestat će blinkati & željena ciljna temperatura bit će podešena.

Napomene: Kada izmjerena temperatura pećnice prestigne podešenu temperaturu pećnice, uređaj GOURMET CHECK će zapištati (1 x po sekundi), oznaka za izmjerenu temperaturu pećnice i simbol " (●) " počet će blinkati, a simbol " Δ " će se pojaviti na zaslonu.

Pištanje i blinkanje simbola " (●) " mogu se prekinuti pritiskom bilo koje tipke. Blinkanje temperaturene oznake i simbol " Δ " ostaju na zaslonu sve dok je izmjerena temperatura pećnice veća od ciljne temperature.

Ukoliko je izmjerena temperatura pećnice i nakon 2 minute još uvijek veća od ciljne temperature, alarm će se ponovno aktivirati.

8a. Podešavanje countdown- tajmera

- Pritisnite i držite [TIMER]- tipku. Brojčana oznaka za sat počet će blinkati.
- Ukoliko je u tom trenutku aktivna neka od ostalih funkcija tajmera, pritisnite [START / STOP]- tipku kako biste prekinuli tu funkciju tajmera.
- Istovremeno pritisnite tipke [+] i [-] kako biste vratili oznake na vrijednost "0:00:00".
- Pritisnite [+]- tipku, kako biste povećali vrijednost sata za 1. Pritisnite [-]- tipku, kako biste smanjili vrijednost sata za 1. Pritisnite i držite navedene tipke kako biste kontinuirano izmijenili vrijednost sata. Simbol " ▼ " pojavit će se na zaslonu.
- Ponovno pritisnite i držite [TIMER]- tipku. Brojčana oznaka za minute počet će blinkati.
- Pritisnite [+]- tipku, kako biste povećali vrijednost minuta za 1. Pritisnite [-]- tipku, kako biste smanjili vrijednost minuta za 1. Pritisnite i držite navedene tipke kako biste kontinuirano izmijenili vrijednost minuta.
- Pritisnite [START / STOP]- tipku kako biste aktivirali funkciju countdown- tajmera. Simbol " ▼ " sada ce blinkati jednom po sekundi.
- Kako biste podesili vrijednost countdown- tajmera, ponovite korake 1,2 te 4 do 7.

Napomene: Kada tajmer dostigne vrijednost "0:00:00", uređaj GOURMET CHECK će zapištati (3 x signal po sekundi), a oznaka tajmera i simbol " (●) " blinkat će 20 sekundi. Pištanje i blinkanje simbola " (●) " mogu se prekinuti pritiskom bilo koje tipke.

Tajmer za prekoračenje vremena i simbol " ▲▼ " blinkat će kontinuirano. Kada tajmer za prekoračenje vremena dostigne gornju granicu od "9:59:59", oznaka se vraća na "0:00:00". GOURMET CHECK će zapištati (4 x signal po sekundi), a oznaka tajmera blinkat će 20 sekundi.

Kako biste podesili vrijednost tajmera za prekoračenje vremena, ponovite gore navedene korake 1,2 te 4 do 7.

8b. Podešavanje count-up-tajmera

- Pritisnite i držite [TIMER]- tipku. Brojčana oznaka za sat počet će blinkati.
- Ukoliko je u tom trenutku aktivna neka od ostalih funkcija tajmera, pritisnite [START / STOP]- tipku kako biste prekinuli tu funkciju tajmera.
- Istovremeno pritisnite tipke [+] i [-] kako biste vratili oznake na vrijednost "0:00:00".
- Pritisnite [START / STOP]- tipku kako biste aktivirali funkciju count-up- tajmera. Simbol " ▲ " sada će blinkati jednom po sekundi.
- Kako biste podesili vrijednost count-up-tajmera, ponovite korake 1,2 te 4 do 7 upute o uporabi countdown-timera.

Napomena: Kada count-up-tajmer dostigne gornju granicu od "9:59:59", oznaka se vraća na "0:00:00".

GOURMET CHECK će zapištati (4 x signal po sekundi), a oznaka tajmera i simbol " (●) " blinkat će 20 sekundi. Pištanje i blinkanje simbola " (●) " mogu se prekinuti pritiskom bilo koje tipke.

9. Rukovanje termometrom uređaja GOURMET CHECK

Primjena na roštilju:

- Elektronička jedinica mora biti pozicionirana izvan roštilja.
- Uređaj GOURMET CHECK nemojte pričvršćivati na kuglu roštilja, na poklopac roštilja ili na kontrolnu ploču.
- Kod roštilja bez bočnih polica preporučujemo pomičnu bočnu policu OUTDOORCHEF- a ili jednostavno postavite neki stol blizu roštilja.
- Vrhom i kabelom rukujte samo u rukavicama otpornim na toplinu.

Plinski roštilj:

- Svoj plinski roštilj stavite kao i uvijek u pogon.
- Uređaj GOURMET CHECK programirajte po želji.
- Vrh senzora provedite kroz jedan od otvora poklopca, a utikač senzora s čepištem umetnite u odgovarajući priključak na elektroničkoj jedinici.
- Vrh senzora umetnite u hranu na roštilju maksimalno do sredine.
- Zatvorite poklopac.

Napomena: Ukoliko kasnije ponovno upalite Vaš plinski roštilj, to bi moglo uzrokovati elektrostatički naboj koji može dovesti do pogreške u funkcijama uređaja GOURMET CHECK. Ta je smetnja prolazna i neće trajno štetno utjecati na ispravno funkcioniranje uređaja GOURMET CHECK. No, moguće je da ćete u tom slučaju morati ponovno programirati Vaš GOURMET CHECK.

Roštilj na drveni ugljen:

- Svoj roštilj na drveni ugljen stavite kao i uvijek u pogon.
- Uređaj GOURMET CHECK programirajte po želji.
- Vrh senzora provedite kroz jedan od ventilacijskih otvora na gornjoj strani poklopca, a utikač senzora s čepištem umetnite u odgovarajući priključak na elektroničkoj jedinici.
- Vrh senzora umetnite u hranu na roštilju maksimalno do sredine.
- Zatvorite poklopac.

Primjena u pećnici:

- Elektronička jedinica mora biti pozicionirana izvan pećnice.
- Vrh senzora umetnite u pečenje maksimalno do sredine.
- Kabel senzora učvršćuje se vratima pećnice.
- Vrhom i kabelom rukujte samo u rukavicama otpornim na toplinu.

10. Čišćenje

Kabel i vrh senzora moraju se očistiti nakon svake upotrebe. Za čišćenje upotrijebite vlažnu krpu s malo deterdženta i prljavštinu oprezno uklonite. Senzor ponovno očistite vlažnom te posušite mekanom krpom. Ako su kabel ili vrh poprimili nekašastu boju, preporučujemo da za čišćenje koristite krpu od čelične vune uobičajenih trgovačkih marki.

Niti elektronička jedinica niti senzor ne smiju se prati tekućom vodom niti se smiju u nju uranjati. To može prouzrokovati nepopravljivu štetu na uređaju GOURMET CHECK.

11. Sigurnosne upute

- Uputu za uporabu uređaja GOURMET CHECK pročitajte nekoliko puta prije nego ga počnete koristiti.
- Uređaj nemojte koristiti u mikrovalnoj pećnici.
- Kabel i vrh držite podalje od dohvata djece.
- Uređaj GOURMET CHECK ne izlažite direktno sunčevom zračenju.
- Senzor nikada nemojte izložiti direktnom plamenu.
- Budite oprezni pri rukovanju kako se vrh i kabel ne bi oštetili.
- Proizvođač i njegovi dobavljači nisu odgovorni za oštećenja ili gubitke koji su nastali neprimjerenim rukovanjem ovog proizvoda.

12. Tehnički podaci

Temperaturno područje: 32 °F – 572 °F / 0 °C – 300 °C

Baterije: 2 x 1,5 V AAA

Zadržavam pravo na izmjene tehničkih podataka. Moguća su tiskarska odstupanja.

13. Upute za održavanje

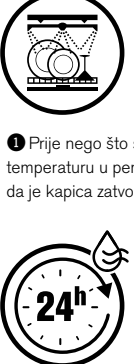
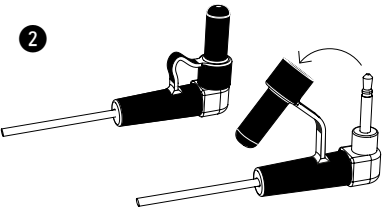
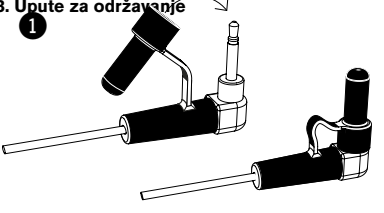

1 Prije nego što stavite senzor za temperaturu u perilicu posuda pazite da je kapica zatvorena.

2 Nakon pranja u perilici posuda ponovno otvorite kapicu i pustite da se suši najmanje 24 sata.



Ovaj simbol na proizvodu označava da se za ovaj proizvod primjenjuje europska Direktiva 2013/56/EU.



Ovaj simbol znači da proizvod sadrži baterije za koje se primjenjuje europska Direktiva 2006/66/EZ.

Nikada ih ne zbrinjavajte s uobičajenim kućnim otpadom. Informirajte se o lokalnim odredbama o odvojenom skupljanju električnih i elektronskih uređaja te baterija. Pridržavajte se lokalnih odredbi, a proizvod i baterije ne zbrinjavajte zajedno s uobičajenim kućnim otpadom. Pravilno odlaganje starih proizvoda i baterija pomaže da se izbjegnu negativne posljedice za okoliš i zdravlje ljudi.

Vadenje baterija

O uklanjanju baterija pročitajte u odgovarajućem odlomku o umetanju baterija.

OUTDOORCHEF

Outdoorchef AG | Eggbühlstrasse 28 | Postfach | 8050 Zürich | Switzerland

Outdoorchef Benelux B.V. | Brabantsehoek 8 | 5071 NM Udenhout | The Netherlands

Outdoorchef Austria GmbH | Dueckegasse 15 / Top 2 F | 1220 Vienna | Austria

Outdoorchef Deutschland GmbH | Ochsenmattstr. 10 | 79618 Rheinfelden | Germany





GOURMET CHECK: Θερμόμετρο/Χρονόμετρο με διπλό αισθητήρα

Οδηγίες χρήσης

Οι αγκύλες [] παραπέμπουν σε όρους που είναι τυπωμένοι σε πλήκτρα του GOURMET CHECK. Τα εισαγωγικά " " παραπέμπουν σε όρους που εμφανίζονται στην οθόνη του GOURMET CHECK.

1. Τοποθέτηση μπαταριών

Ανοίξτε τη θήκη των μπαταριών στην πίσω πλευρά της ηλεκτρονικής μονάδας. Τοποθετήστε στη θήκη δύο μπαταρίες τύπου AAA σύμφωνα με τις ενδείξεις πολικότητας. Κλείστε τη θήκη.

2. Σύνδεση αισθητήρα μέτρησης

- Περάστε την αιχμή του αισθητήρα μέτρησης μέσα από ένα από τα ανοίγματα στο καπάκι της ψησταριάς. Έτσι διασφαλίζετε ότι το καλώδιο δεν θα πιεστεί από το καπάκι και δεν θα καταστραφεί.
- Φροντίστε να έχετε τοποθετήσει το βύσμα του αισθητήρα σφίχτα στην υποδοχή της ηλεκτρονικής μονάδας.
- Αν μπουιν νερό ή υδρατμίο από την υποδοχή του βύσματος, μπορεί να επηρεαστεί η επαφή με αποτέλεσμα εσφαλμένες ενδείξεις θερμοκρασίας. Πριν το συνδέσετε στην ηλεκτρονική μονάδα, να στεγνώνετε κάθε φορά με ένα πανί το βύσμα του αισθητήρα.

Συμβουλή: Για τις συγκεκριμένες εφαρμογές, δείτε το σημείο 9 σε αυτές τις οδηγίες χρήσης.

3. Άνοιγμα της ηλεκτρονικής μονάδας.

Για να ανοίξετε ή να κλείσετε την ηλεκτρονική μονάδα, πατήστε το πλήκτρο [ON / OFF] επί 2 δευτερόλεπτα. Όταν η ηλεκτρονική μονάδα είναι σε λειτουργία, στην οθόνη εμφανίζονται οι εξής ενδείξεις:

" OVEN " (στο επάνω μέρος της οθόνης):

" ACTUAL ": μετά από 3 δευτερόλεπτα, η ένδειξη μετατρέπεται από " - - - " στην πραγματική μετρημένη θερμοκρασία φούρνου.

" SET ": δείχνει την τρέχουσα ρυθμισμένη θερμοκρασία φούρνου.

ή " TIMER " (στο επάνω μέρος της οθόνης):

δείχνει την τιμή σε ώρες/λεπτά/δευτερόλεπτα για την τρέχουσα ρύθμιση χρονομέτρου.

" FOOD " (κάτω μέρος της οθόνης):

" ACTUAL ": μετά από 3 δευτερόλεπτα, η ένδειξη μετατρέπεται από " - - - " στην πραγματική μετρημένη εσωτερική θερμοκρασία του κρέατος.

" SET ": δείχνει την τρέχουσα ρυθμισμένη επιθυμητή εσωτερική θερμοκρασία του κρέατος.

Συμβουλές: Η μέτρηση της θερμοκρασίας του φούρνου " OVEN " και η λειτουργία χρονομέτρησης " TIMER " μπορούν να δουλέυσουν ταυτόχρονα, αλλά στο επάνω μέρος της οθόνης θα εμφανίζεται μόνο μία από τις δύο λειτουργίες. Για να εμφανιστεί η τιμή της θερμοκρασίας του φούρνου, πατήστε το πλήκτρο [OVEN].

Για να εμφανιστεί η τιμή της λειτουργίας χρονομέτρου, πατήστε το πλήκτρο [TIMER]. Αν μία από αυτές τις δύο λειτουργίες ενεργοποιήσει την ειδοποίηση, στην οθόνη εμφανίζεται αυτόματα η ένδειξη της συγκεκριμένης λειτουργίας.

Η οθόνη διαθέτει οπίσθιο φωτισμό. Ο φωτισμός ενεργοποιείται αν πατήσετε οποιοδήποτε πλήκτρο. Αν δεν πατηθεί πλήκτρο μέσα σε 5 δευτερόλεπτα, ο φωτισμός σβήνει πάλι αυτόματα.

4. Εναλλαγή μεταξύ ένδειξης Φαρενάιτ και ένδειξης Κελσίου

Πατήστε το πλήκτρο [°C / °F] για εναλλαγή μεταξύ βαθμών Κελσίου (Celsius) και Φαρενάιτ (Fahrenheit). Το GOURMET CHECK μπορεί να απεικονίσει τη θερμοκρασία στα εξής πεδία: 32 °F – 572 °F / 0 °C – 300 °C.

Συμβουλή: Αν η θερμοκρασία υπερβεί τους 300 °C / 572 °F, στην οθόνη εμφανίζεται η ένδειξη "H ". Για να επιτύχετε στο εσωτερικό του κρέατος τις επιθυμητές θερμοκρασίες μεταξύ 37 °C και 90° C, δεν απαιτούνται στην ψησταριά θερμοκρασίες πάνω από 300 °C.

5. Ενεργοποίηση της ειδοποίησης

Για να ανοίξετε ή να κλείσετε τον ήχο της ειδοποίησης πατήστε το πλήκτρο [ALERT]. Στην οθόνη εμφανίζεται διπλά στην ένδειξη " FOOD " το σύμβολο " (●) ".

OVEN: 1 x ήχος (ανά δευτερόλεπτο) / FOOD: 2 x ήχοι (ανά δευτερόλεπτο)

TIMER: 3 x ήχοι (ανά δευτερόλεπτο) / OVERTIME: 4 x ήχοι (ανά δευτερόλεπτο)

Προτεραιότητα ειδοποίησης: TIMER > FOOD > OVEN > OVERTIME

6. Ρύθμιση εσωτερικής θερμοκρασίας του κρέατος

- Πατήστε παρατεταμένα το πλήκτρο [FOOD]. Η ένδειξη " FOOD SET " αρχίζει να αναβοσβήνει.
- Πατήστε το πλήκτρο [+] για να αυξήσετε τη θερμοκρασία του εσωτερικού του κρέατος κατά 1 °C / 1 °F. Πατήστε το πλήκτρο [-] για να μειώσετε τη θερμοκρασία του εσωτερικού του κρέατος κατά 1 °C / 1 °F. Πατήστε παρατεταμένα τα πλήκτρα για να ρυθμίσετε με συνεχή ρυθμό τη θερμοκρασία του εσωτερικού του κρέατος.
- Περιμένετε 3 δευτερόλεπτα. Η ένδειξη " FOOD SET " θα σταματήσει να αναβοσβήνει και η επιθυμητή τελική θερμοκρασία θα έχει καθοριστεί.

Συμβουλές: Όταν η θερμοκρασία που μετριέται στο εσωτερικό του κρέατος ξεπεράσει την επιθυμητή ρυθμισμένη θερμοκρασία, το GOURMET CHECK παράγει έναν διπλό ήχο (2 x ήχοι ανά δευτερόλεπτο), η ένδειξη της μετρημένης θερμοκρασίας στο εσωτερικό του κρέατος και το σύμβολο " (●) " αρχίζουν να αναβοσβήνουν και το σύμβολο " Δ " εμφανίζεται στην οθόνη. Μπορείτε να σταματήσετε τους ήχους και το αναβόσβημα του συμβόλου " (●) " πατώντας οποιοδήποτε πλήκτρο. Το αναβόσβημα της ένδειξης της θερμοκρασίας και το σύμβολο " Δ " παραμένουν για όσον χρόνο η μετρημένη θερμοκρασία του εσωτερικού του κρέατος παραμένει υψηλότερη από την επιθυμητή θερμοκρασία.

Εφόσον η θερμοκρασία που μετριέται στο εσωτερικό του κρέατος παραμένει μετά από 2 λεπτά υψηλότερη από την επιθυμητή θερμοκρασία, η ειδοποίηση αρχίζει ξανά.

7. Ρύθμιση θερμοκρασίας του φούρνου

- Πατήστε παρατεταμένα το πλήκτρο [OVEN]. Η ένδειξη " OVEN SET " αρχίζει να αναβοσβήνει.
- Πατήστε το πλήκτρο [+] για να αυξήσετε τη θερμοκρασία του φούρνου κατά 1 °C / 1 °F. Πατήστε το πλήκτρο [-] για να μειώσετε τη θερμοκρασία του φούρνου κατά 1 °C / 1 °F. Πατήστε παρατεταμένα τα πλήκτρα για να ρυθμίσετε με συνεχή ρυθμό τη θερμοκρασία του φούρνου.
- Περιμένετε 3 δευτερόλεπτα. Η ένδειξη " OVEN SET " θα σταματήσει να αναβοσβήνει και η επιθυμητή τελική θερμοκρασία θα έχει καθοριστεί.

Συμβουλές: Όταν η θερμοκρασία που μετριέται στο εσωτερικό του φούρνου ξεπεράσει την επιθυμητή ρυθμισμένη θερμοκρασία, το GOURMET CHECK παράγει έναν ήχο (1 x ήχοι ανά δευτερόλεπτο), η ένδειξη της μετρημένης θερμοκρασίας στο εσωτερικό του φούρνου και το σύμβολο " (●) " αρχίζουν να αναβοσβήνουν και το σύμβολο " Δ " εμφανίζεται στην οθόνη. Μπορείτε να σταματήσετε τους ήχους και το αναβόσβημα του συμβόλου" (●) " πατώντας οποιοδήποτε πλήκτρο. Το αναβόσβημα της ένδειξης της θερμοκρασίας και το σύμβολο " Δ " παραμένουν για όσον χρόνο η μετρημένη θερμοκρασία του φούρνου παραμένει υψηλότερη από την επιθυμητή θερμοκρασία. Εφόσον η θερμοκρασία του φούρνου παραμένει μετά από 2 λεπτά υψηλότερη από την επιθυμητή θερμοκρασία, η ειδοποίηση αρχίζει ξανά.

8α. Ρύθμιση χρονομέτρου αντίστροφης χρονομέτρησης

- Πατήστε παρατεταμένα το πλήκτρο [TIMER]. Το ψηφίο των ωρών αρχίζει να αναβοσβήνει.
- Αν βρίσκεται σε λειτουργία οποιαδήποτε λειτουργία χρονομέτρησης (Timer), πατήστε το πλήκτρο [START / STOP] για να σταματήσετε τη χρονομέτρηση.
- Πατήστε ταυτόχρονα τα πλήκτρα [+] και [-] για να επαναφέρετε την ένδειξη στην τιμή "0:00:00".
- Πατήστε το πλήκτρο [+] για να αυξήσετε την τιμή της ώρας κατά 1. Πατήστε το πλήκτρο [-] για να μειώσετε την τιμή με συνεχή ρυθμό. Στην οθόνη εμφανίζεται το σύμβολο " ▼ ".
- Πατήστε το πλήκτρο [TIMER]. Τα ψηφία των λεπτών αρχίζουν να αναβοσβήνουν.
- Πατήστε το πλήκτρο [+] για να αυξήσετε την τιμή των λεπτών κατά 1. Πατήστε το πλήκτρο [-] για να μειώσετε την τιμή των λεπτών κατά 1. Πατήστε παρατεταμένα τα πλήκτρα για να αυξήσετε ή να μειώσετε την τιμή με συνεχή ρυθμό.
- Πατήστε το πλήκτρο [START / STOP] για να ξεκινήσετε τη λειτουργία του χρονομέτρου αντίστροφης χρονομέτρησης. Το σύμβολο " ▼ " θα αναβοσβήνει τώρα 1 φορά κάθε δευτερόλεπτο.
- Για να μειώσετε την τιμή του χρονομέτρου αντίστροφης χρονομέτρησης, επαναλάβετε τα βήματα 1, 2 και 4 έως 7.

Συμβουλές: Όταν το χρονόμετρο φτάσει την τιμή "0:00:00", το GOURMET CHECK παράγει έναν ήχο (3 x ήχοι ανά δευτερόλεπτο) και η ένδειξη του χρονομέτρου και το σύμβολο " (●) " αναβοσβήνουν επί 20 δευτερόλεπτα. Μπορείτε να σταματήσετε τους ήχους και το αναβόσβημα του συμβόλου " (●) " πατώντας οποιοδήποτε πλήκτρο.

Εξικνεί το χρονόμετρο υπέρβασης χρόνου (Overtime) και το σύμβολο " ▲▼ " αναβοσβήνει διαρκώς. Όταν το χρονόμετρο υπέρβασης χρόνου φτάσει στο ανώτερο όριο του "9:59:59", η ένδειξη επανέρχεται στο "0:00:00". Το GOURMET CHECK παράγει έναν ήχο (4 x ήχοι ανά δευτερόλεπτο) και η ένδειξη του χρονομέτρου αναβοσβήνει επί 20 δευτερόλεπτα.

Για να ρυθμίσετε την τιμή του χρονομέτρου υπέρβασης, επαναλάβετε τα βήματα 1, 2 και 4 ως 7 που παρουσιάσαμε προηγουμένως.

8β. Ρύθμιση χρονομέτρου αύξουσας χρονομέτρησης

- Πατήστε παρατεταμένα το πλήκτρο [TIMER]. Το ψηφίο των ωρών αρχίζει να αναβοσβήνει.
- Αν βρίσκεται σε λειτουργία οποιαδήποτε λειτουργία χρονομέτρησης (Timer), πατήστε το πλήκτρο [START / STOP] για να σταματήσετε τη χρονομέτρηση.
- Πατήστε ταυτόχρονα τα πλήκτρα [+] και [-] για να επαναφέρετε την ένδειξη στην τιμή "0:00:00".
- Πατήστε το πλήκτρο [START / STOP] για να ξεκινήσετε τη λειτουργία του χρονομέτρου αύξουσας χρονομέτρησης. Το σύμβολο " ▲ " θα αναβοσβήνει τώρα 1 φορά κάθε δευτερόλεπτο.
- Για να μειώσετε την τιμή του χρονομέτρου αύξουσας χρονομέτρησης, επαναλάβετε τα βήματα 1, 2 και 4 έως 7 του χρονομέτρου αντίστροφης χρονομέτρησης.

Συμβουλή: Όταν το χρονόμετρο αύξουσας χρονομέτρησης φτάσει στο ανώτερο όριο του "9:59:59", η ένδειξη επανέρχεται στο "0:00:00". Το GOURMET CHECK παράγει έναν ήχο (4 x ήχοι ανά δευτερόλεπτο) και η ένδειξη του χρονομέτρου και το σύμβολο " (●) " αναβοσβήνουν επί 20 δευτερόλεπτα. Μπορείτε να σταματήσετε τους ήχους και το αναβόσβημα του συμβόλου " (●) " πατώντας οποιοδήποτε πλήκτρο.

9. Χειρισμός του θερμομέτρου του GOURMET CHECK

Χρήση στην ψησταριά:

- Η ηλεκτρονική μονάδα πρέπει να είναι τοποθετημένη έξω από την ψησταριά.
- Μην τοποθετείτε το GOURMET CHECK πάνω στη σφαίρα της ψησταριάς, το καπάκι της ψησταριάς ή τον πίνακα ελέγχου.
- Για τις ψησταριές χωρίς πλευρικά ράφια, συνιστούμε να χρησιμοποιήσετε το αποστύμμενο πλευρικό ράφι του OUTDOORCHEF ή να τοποθετήσετε ένα τραπέζι κοντά στην ψησταριά.
- Να ακουμπάτε την αιχμή και το καλώδιο μόνο με πυράντοχα γάντια.

Ψησταριά υγραερίου:

- Βάλτε την ψησταριά υγραερίου σε λειτουργία όπως συνήθως.
- Προγραμματίστε το GOURMET CHECK όπως θέλετε.
- Οδηγήστε την αιχμή του αισθητήρα μέσα από ένα από τα ανοίγματα του καπακιού και τοποθετήστε το βύσμα του αισθητήρα στην υποδοχή της ηλεκτρονικής μονάδας.
- Σπρώξτε την αιχμή το πολύ μέχρι το μέσο των κρεατικών που ψήνετε.
- Κλείστε το καπάκι.

Συμβουλή: Αν χρειαστεί αργότερα να χρησιμοποιήσετε ξανά την ηλεκτρονική ανάφλεξη της ψηστήρας υγραερίου, το ηλεκτροστατικό φορτίο μπορεί να προκαλέσει εσφαλμένη λειτουργία του GOURMET CHECK. Η παρεμβολή είναι όμως προσωρινή και δεν επηρεάζει ουσιασικά τη σωστή λειτουργία του GOURMET CHECK. Υπάρχει πάντως το ενδεχόμενο να χρειαστεί να προγραμματίσετε ξανά από την αρχή το GOURMET CHECK.

Ψησταριά κάρβουνου:

- Βάλτε την ψησταριά κάρβουνου σε λειτουργία όπως συνήθως.
- Προγραμματίστε το GOURMET CHECK όπως θέλετε.
- Οδηγήστε την αιχμή του αισθητήρα μέσα από τη σχισμή αερισμού στην πάνω πλευρά του καπακιού και τοποθετήστε το βύσμα του αισθητήρα στην υποδοχή της ηλεκτρονικής μονάδας.
- Σπρώξτε την αιχμή το πολύ μέχρι το μέσο των κρεατικών που ψήνετε.
- Κλείστε το καπάκι.

Χρήση στον ηλεκτρικό φούρνο:

- Η ηλεκτρονική μονάδα πρέπει να είναι τοποθετημένη έξω από τον φούρνο.
- Σπρώξτε την αιχμή το πολύ μέχρι το μέσο των κρεατικών που ψήνετε.
- Το καλώδιο του αισθητήρα σταθεροποιείται από την πόρτα του φούρνου.
- Να ακουμπάτε την αιχμή και το καλώδιο μόνο με πυράντοχα γάντια.

10. Καθαρισμός

Μετά από κάθε χρήση πρέπει να καθαρίζετε την αιχμή και το καλώδιο. Χρησιμοποιήστε ένα υγρό πανί με λίγο καθαριστικό και τρίψτε προσεκτικά κάθε βρωμιά. Μετά, καθαρίστε ξανά με ένα φρέσκο, υγρό πανί και στεγνώστε τον αισθητήρα με μαλακό πανί. Αν το καλώδιο ή η αιχμή έχουν χρωματιστεί καφέ, συνιστούμε να χρησιμοποιήσετε για τον καθαρισμό συρμάτινο σφουγγαράκι του εμπορίου. Ούτε η ηλεκτρονική μονάδα, ούτε ο αισθητήρας επιτρέπεται να πλένονται με τρεχούμενο νερό ή να βυθίζονται σε νερό. Έτσι μπορεί να προκληθεί μη επισκευάσιμη ζημία του GOURMET CHECK.

11. Συμβουλές ασφαλείας

- Πριν χρησιμοποιήσετε το GOURMET CHECK, διαβάστε πρώτα τις οδηγίες χρήσης.
- Μην χρησιμοποιείτε τη συσκευή σε φούρνο μικροκυμάτων.
- Μην αφήνετε στα χέρια των παιδιών την αιχμή και το καλώδιο του αισθητήρα.
- Μην αφήνετε το GOURMET CHECK στο άμεσο ηλιακό φως.
- Μην αφήνετε τον αισθητήρα να έρθει σε άμεση επαφή με φλόγες.
- Να είστε προσεκτικοί κατά τη χρήση για να μην πάθουν ζημιά η αιχμή ή το καλώδιο.
- Ο κατασκευαστής και οι αντιπρόσωποι του δεν αναλαμβάνουν καμία ευθύνη για ζημιές ή απώλειες που προκαλούνται από την ακατάλληλη χρήση του παρόντος προϊόντος.

12. Τεχνικά στοιχεία

Εύρος θερμοκρασιών: 32 °F – 572 °F / 0 °C – 300 °C

Μπαταρίες: 2 x 1,5 V AAA

Με την επιφύλαξη κάθε δικαιώματος τεχνικών αλλαγών. Με ενδεχόμενο τεχνικών παρεκκλίσεων για τυπογραφικούς λόγους.

13. Οδηγίες Συντήρησης

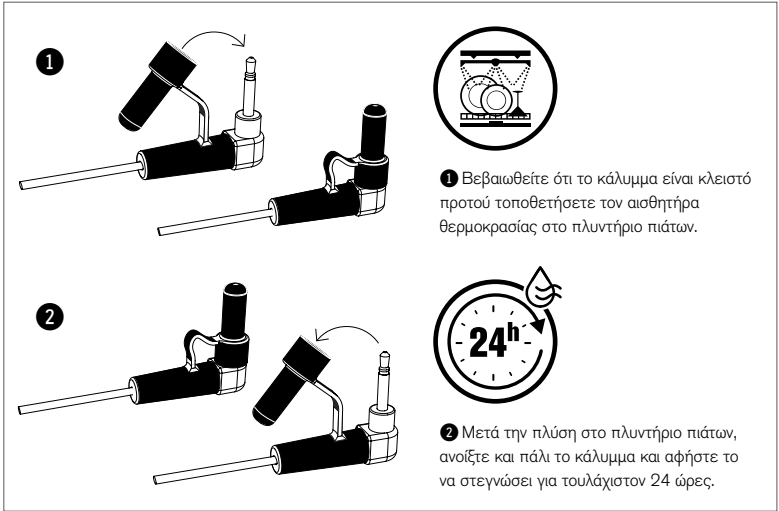

	Όταν ένα προϊόν φέρει αυτό το σύμβολο, σημαίνει ότι καλύπτεται από την ευρωπαϊκή Οδηγία 2013/56/EE.
	Το σύμβολο αυτό σημαίνει ότι το προϊόν περιέχει μπαταρίες για τις οποίες ισχύει η ευρωπαϊκή Οδηγία 2006/66/EK.

Να μην πετάτε ποτέ αυτές τις μπαταρίες μαζί με τα υπόλοιπα οικιακά απορρίμματα. Ενημερωθείτε σχετικά με τους τοπικούς κανονισμούς σχετικά με την ξεχωριστή συλλογή ηλεκτρικών και ηλεκτρονικών συσκευών, στις οποίες περιλαμβάνονται και οι μπαταρίες. Να ακολουθείτε τους τοπικούς κανονισμούς και να μην πετάτε το προϊόν και τις μπαταρίες μαζί με τα συνηθισμένα οικιακά απορρίμματα. Η σωστή απόρριψη των παλιών προϊόντων και μπαταριών συμβάλλει στην αποφυγή αρνητικών επιπτώσεων για το περιβάλλον και την ανθρώπινη υγεία.

Αφαίρεση των μπαταριών

Φροντίστε να αφαιρέσετε τις μπαταρίες σύμφωνα με τις οδηγίες του κεφαλαίου τοποθέτησης των μπαταριών.

OUTDOORCHEF

Outdoorchef AG | Eggbühlstrasse 28 | Postfach | 8050 Zürich | Switzerland

Outdoorchef Benelux B.V. | Brabantsehoek 8 | 5071 NM Udenhout | The Netherlands

Outdoorchef Austria GmbH | Dueckegasse 15 / Top 2 F | 1220 Vienna | Austria

Outdoorchef Deutschland GmbH | Ochsenmattstr. 10 | 79618 Rheinfelden | Germany





GOURMET CHECK: Dvousenzorový teploměr/časovač

Návod k obsluze

V hranatých závorkách [] jsou uvedeny pojmy vyobrazené na tlačítkách přístroje GOURMET CHECK. V uvozovkách " " jsou uvedeny pojmy zobrazované na displeji přístroje GOURMET CHECK.

1. Vložení baterií

Otevřete přihrádku na baterie na zadní straně elektronické jednotky. Vložte do přihrádky dvě baterie AAA v souladu s vyznačenou polaritou. Přihrádku na baterie opět zavřete.

2. Připojení měřicí sondy

- Protáhněte hrot sondy jedním z otvorů ve víku grilu. Tím zabráníte skřípnutí kabelu víkem a jeho poškození.
- Dejte pozor na to, aby byla kolíková zástrčka měřicí sondy řádně zasunuta do zdířky v elektronické jednotce.
- Dostane-li se do zdířky voda nebo vlhkost, může to mít vliv na kontakt a způsobit chybné zobrazování teploty. Před zasunutím do elektronické jednotky kolíkovou zástrčku měřicí sondy vždy otřete utěrkou.

Upozornění: Pro jednotlivé specifické případy použití věnujte prosím pozornost bodu 9 tohoto návodu.

3. Zapnutí elektronické jednotky

Pro zapnutí nebo vypnutí elektronické jednotky stiskněte tlačítko [ON / OFF] a podržte jej stisknuté 2 sekundy. Po zapnutí elektronické jednotky se na displeji objeví následující text:

" OVEN " (horní část displeje):

" ACTUAL " : údaj se po 3 sekundách změní z počátečního " - - - " na hodnotu aktuálně měřené teploty v troubě.

" SET " : aktuálně nastavená teplota v troubě.

nebo " TIMER " (horní část displeje):

zde se zobrazuje hodnota aktuálně nastavené funkce časovače v hodinách/minutách/sekundách.

" FOOD " (spodní část displeje):

" ACTUAL " : údaj se po 3 sekundách změní z počátečního " - - - " na hodnotu aktuálně měřené teploty připravované potraviny.

" SET " : aktuálně nastavená cílová teplota uvnitř připravovaného pokrmu.

Upozornění: Měření teploty v troubě " OVEN " a časovače " TIMER " může probíhat zároveň, v horní části displeje se však bude zobrazovat vždy jen jedna z těchto funkcí.

Na zobrazení teploty v troubě přepnete tlačítkem [OVEN]. Na zobrazení teploty v troubě přepnete tlačítkem [TIMER]. Pokud jedna z těchto funkcí spustí alarm, přepne se displej automaticky na příslušné zobrazení.

Displej je vybaven podsvícením. Toto podsvícení můžete aktivovat libovolným tlačítkem. Pokud po dobu 5 sekund nestisknete žádné tlačítko, osvětlení displeje se opět automaticky vypne.

4. Přepínání mezi stupni Fahrenheita a Celsia

Mezi stupni Celsia a Fahrenheita můžete přepínat tlačítkem [°C / °F]. Přístroj GOURMET CHECK zobrazuje teploty v tomto rozsahu: 32 °F – 572 °F / 0 °C – 300 °C.

Upozornění: Překročí-li teplota 300 °C / 572 °F, objeví se na displeji hlášení "H I". K dosažení požadovaných teplot uvnitř pokrmů mezi 37 a 90 °C však nejsou zapotřebí teploty v grilu vyšší než 300 °C.

5. Aktivace akustického alarmu

Stisknutím tlačítka [ALERT] zapnete nebo vypnete akustický alarm. Na displeji se vedle nápisu " FOOD " objeví symbol " (●) ".

OVEN: 1 × pípnutí (za sekundu) / FOOD: 2 × pípnutí (za sekundu)

TIMER: 3 × pípnutí (za sekundu) / OVERTIME: 4 × pípnutí (za sekundu)

Priorita alarmu: TIMER > FOOD > OVEN > OVERTIME

6. Nastavení teploty uvnitř připravovaných potravin

- Stiskněte a podržte tlačítko [FOOD]. Začne blikat nápis " FOOD SET ".
- Stisknutím tlačítka [+] zvýšíte teplotu o 1 °C / 1 °F. Stisknutím tlačítka [-] snížíte teplotu o 1 °C / 1 °F. Stisknutím a podržením těchto tlačítek můžete teplotu měnit plynule.
- Počkejte 3 sekundy. Nápis " FOOD SET " přestane blikat a požadovaná cílová teplota je nastavena.

Upozornění: Když měřená teplota uvnitř potraviny překročí nastavenou cílovou teplotu, začne přístroj GOURMET CHECK pípat (2 pípnutí za sekundu), údaj o změřené teplotě uvnitř potraviny a symbol " (●) " se rozblikají a na displeji se objeví symbol " (▲) ".

Pípání a blikání symbolu " (●) " lze zastavit stisknutím libovolného tlačítka. Údaj o teplotě a symbol " (▲) " blikají dále, dokud je změřená teplota uvnitř potraviny vyšší než teplota cílová.

Pokud je změřená teplota uvnitř potraviny vyšší než cílová teplota ještě po 2 minutách, spustí se alarm znovu.

7. Nastavení teploty v troubě

- Stiskněte a podržte tlačítko [OVEN]. Začne blikat nápis " OVEN SET ".
- Stisknutím tlačítka [+] zvýšíte teplotu o 1 °C / 1 °F. Stisknutím tlačítka [-] snížíte teplotu o 1 °C / 1 °F. Stisknutím a podržením těchto tlačítek můžete teplotu měnit plynule.
- Počkejte 3 sekundy. Nápis " OVEN SET " přestane blikat a požadovaná cílová teplota je nastavena.

Upozornění: Když měřená teplota v troubě překročí nastavenou cílovou teplotu, začne přístroj GOURMET CHECK pípat (1 pípnutí za sekundu), údaj o změřené teplotě v troubě a symbol " (●) " se rozblikají a na displeji se objeví symbol " (▲) ".

Pípání a blikání symbolu " (●) " lze zastavit stisknutím libovolného tlačítka. Údaj o teplotě a symbol " (▲) " blikají dále, dokud je změřená teplota v troubě vyšší než teplota cílová.

Pokud je změřená teplota v troubě vyšší než cílová teplota ještě po 2 minutách, spustí se alarm znovu.

8a. Nastavení odpočítávání

- Stiskněte a podržte tlačítko [TIMER]. Začne blikat časový údaj pro hodiny.
- Běží-li některá z funkcí časovače, zastavte ji stisknutím tlačítka [START / STOP].
- Stiskněte současně tlačítka [+] a [-], aby se hodnota na displeji vrátila na "0:00:00".
- Stisknutím tlačítka [+] zvýšíte hodnotu pro hodiny o 1. Stisknutím tlačítka [-] snížíte hodnotu pro hodiny o 1. Stisknutím a podržením těchto tlačítek můžete hodnotu měnit plynule. Nyní se na displeji objeví symbol " ▼ ".
- Stiskněte znovu tlačítko [TIMER]. Začne blikat časový údaj pro minuty.
- Stisknutím tlačítka [+] zvýšíte hodnotu pro minuty o 1. Stisknutím tlačítka [-] snížíte hodnotu pro minuty o 1. Stisknutím a podržením těchto tlačítek můžete hodnotu měnit plynule.
- Stisknutím tlačítka [START / STOP] spustíte odpočítávání. Symbol " ▼ " nyní bliká s frekvencí jednou za sekundu.
- Chcete-li hodnotu odpočítávání upravit, opakujte kroky 1, 2 a 4 až 7.

Upozornění: Když časovač dosáhne hodnoty "0:00:00", začne přístroj GOURMET CHECK pípat (3 pípnutí za sekundu) a údaj časovače a symbol " (●) " blikají po dobu 20 sekund. Pípání a blikání symbolu " (●) " lze zastavit stisknutím libovolného tlačítka.

Začne běžet časování "overtime" a trvale bliká symbol " (▲) " Když časování "overtime" dosáhne horní meze "9:59:59", resetuje se údaj zase na "0:00:00". Přístroj GOURMET CHECK začne pípat (4 pípnutí za sekundu) a údaj časovače bliká po dobu 20 sekund.

Chcete-li hodnotu časování "overtime" upravit, opakujte výše popsané kroky 1, 2 a 4 až 7.

8b. Nastavení časovače s načítáním ("count-up")

- Stiskněte a podržte tlačítko [TIMER]. Začne blikat časový údaj pro hodiny.
- Běží-li některá z funkcí časovače, zastavte ji stisknutím tlačítka [START / STOP].
- Stiskněte současně tlačítka [+] a [-], aby se hodnota na displeji vrátila na "0:00:00".
- Stisknutím tlačítka [START / STOP] spustíte časovač. Symbol " (▲) " nyní bliká s frekvencí jednou za sekundu.
- Chcete-li hodnotu časování upravit, opakujte kroky 1, 2 a 4 až 7 pokynů pro nastavení odpočítávání.

Upozornění: Když časování "count-up" dosáhne horní meze "9:59:59", resetuje se údaj zase na "0:00:00". Přístroj GOURMET CHECK začne pípat (4 pípnutí za sekundu) a údaj časovače a symbol " (●) " blikají po dobu 20 sekund. Pípání a blikání symbolu " (●) " lze zastavit stisknutím libovolného tlačítka.

9. Zacházení s teploměrem GOURMET CHECK

Použití u grilu:

- Elektronická jednotka musí být umístěna mimo gril.
- Přístroj GOURMET CHECK nepipevňuje na kotel, na víko ani na ovládací panel.
- U grilů bez postranních odkládacích polic doporučujeme použít snímatelný postranní držák OUTDOORCHEF nebo postavit do blízkosti grilu stůl.
- Hrotu sondy a kabelu se dotýkejte pouze v žáruvzdorných rukavicích.

Plynový gril:

- Uveďte plynový gril do provozu běžným způsobem.
- Naprogramujte přístroj GOURMET CHECK dle potřeby.
- Protáhněte hrot sondy jedním z otvorů ve víku a zasuňte kolíkovou zástrčku měřicí sondy do zdířky v elektronické jednotce.
- Hrot sondy zaveďte maximálně doprostřed připravované potraviny.
- Zavřete víko.

Upozornění: Budete-li chtít později gril opět zapálit, může vzniklý elektrostatický náboj způsobit chybnou funkci přístroje GOURMET CHECK. Tato porucha je však pouze dočasná a neovlivní funkci přístroje GOURMET CHECK trvale. Je ale možné, že bude zapotřebí přístroj GOURMET CHECK znovu naprogramovat.

Gril na dřevěné uhlí:

- Uveďte gril na dřevěné uhlí do provozu běžným způsobem.
- Naprogramujte přístroj GOURMET CHECK dle potřeby.
- Protáhněte hrot sondy ventilační štěrbinou v horní straně a zasuňte kolíkovou zástrčku měřicí sondy do zdířky v elektronické jednotce.
- Hrot sondy zaveďte maximálně doprostřed připravované potraviny.
- Zavřete víko.

Použití v pečící troubě:

- Elektronická jednotka musí být umístěna mimo troubu.
- Hrot sondy zaveďte maximálně doprostřed pečeně.
- Kabel měřicí sondy protáhněte dveřmi trouby.
- Hrotu sondy a kabelu se dotýkejte pouze v žáruvzdorných rukavicích.

10. Čištění

Kabel a měřicí sondu je nutno po každém použití očistit. Použijte navlhčený hadřík s prostředkem na nádobí a opatrně odstraňte špinu. Poté sondu otřete čistým vlhkým hadříkem a utřete měkkou utěrkou. Pokud se kabel nebo hrot sondy zabarvily dohněda, doporučujeme k jejich vyčištění použít běžně dostupnou drátěnku.

Elektronickou jednotku ani sondu nelze mýt pod tekoucí vodou ani namáčet do vody. Mohlo by to vést k nenávratnému poškození přístroje GOURMET CHECK.

11. Bezpečnostní pokyny

- Před použitím přístroje Gourmet Check si vždy přečtete návod.
- Nepoužívejte přístroj v mikrovlnné troubě.
- Hrot sondy a kabel udržujte mimo dosah dětí.
- Nevystavujte přístroj GOURMET CHECK přímému slunečnímu světlu.
- Měřicí sondu nikdy přímo nevystavujte plamenům.
- Při používání dbejte opatrnosti, aby se nepoškodil hrot sondy a kabel.
- Výrobce ani jeho dodavatelé neodpovídají za škody nebo ztráty způsobené nevhodným používáním tohoto produktu.

12. Technické údaje

Teplotní rozsah: 32 °F – 572 °F / 0 °C – 300 °C

Baterie: 2 × 1,5 V AAA

Technické změny vyhrazeny. Tiskové odchylky jsou možné.

13. Úvod k údržbě

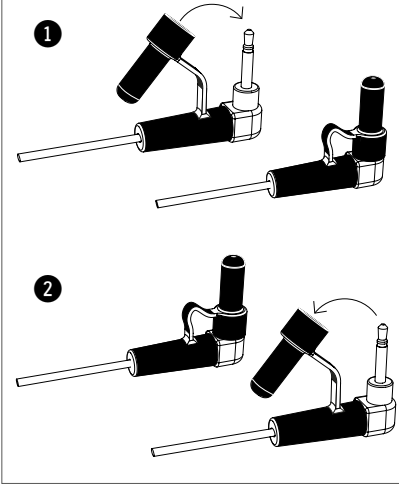

1 Dbejte na to, aby byl uzávěr uzavřený předtím, než vložíte teplotní senzor do myčky.

2 Po mytí v myčce nádobí uzávěr opět otevřete nechejte nejméně 24 hodin oschnout.



Tento symbol na výrobku znamená, že pro tento výrobek platí evropská směrnice 2013/56/EU.



Tento symbol znamená, že výrobek obsahuje baterie, pro které platí evropská směrnice 2006/66/ES.

Nelikvidujte nikdy spolu s domovním odpadem. Informujte se o místních předpisech o třídění elektrických a elektrotechnických přístrojů a baterií. Dodržujte místní předpisy a nelikvidujte výrobek a baterie spolu s normálním domovním odpadem. Řádní likvidace starých výrobků a baterií pomáhá zamezit negativním účinkům na životní prostředí a zdraví.

Vyjmutí baterií

K vyjmutí baterií si přečtete odpovídající oddíl s popisem vložení baterií.

OUTDOORCHEF

Outdoorchef AG | Eggbühlstrasse 28 | Postfach | 8050 Zürich | Switzerland

Outdoorchef Benelux B.V. | Brabantsehoek 8 | 5071 NM Udenhout | The Netherlands

Outdoorchef Austria GmbH | Dueckegasse 15 / Top 2 F | 1220 Vienna | Austria

Outdoorchef Deutschland GmbH | Ochsenmattstr. 10 | 79618 Rheinfelden | Germany





GOURMET CHECK: Dupla érzékelős hőmérő/időzítő

Kezelési útmutató

A szögletes zárójelek [] a GOURMET CHECK gombjaira nyomtatott fogalmakra utalnak. Az idézőjelek " " a GOURMET CHECK kijelzón látható fogalmakra utalnak.

1. Elemek berakása

Nyissa ki az elektronikus egység hátoldalán lévő elemtartót. Helyezzen be 2 db AAA elemet az elemtartóban lévő pólusjeleknek megfelelően. Zárja vissza az elemtartót.

2. Mérő érzékelő csatlakoztatása

- Vezesse át a mérő érzékelő lándzsáját a grilltető valamelyik nyílásán. Így megakadályozza, hogy becsipje a tető a kábelt és megrongálja.
- Ügyeljen rá, hogy a mérő érzékelő csatlakozó dugója stabilan legyen csatlakoztatva az elektronikus egység kapcsolójára.
- Ha víz vagy gőz kerül a kapcsolóra, csökkentheti az érintkezést és hibás hőmérséklet kijelzést okozhat. Szárítsa meg a mérő érzékelő dugóját minden alkalommal törülköendővel, mielőtt bedugná az elektronikus egységbe.

Megjegyzés: Kérjük, vegye figyelembe a kezelési útmutató 9. pontjának specifikus alkalmazásait.

3. Az elektronikus egység bekapcsolása

Nyomja meg az [ON / OFF] gombot és tartsa nyomva 2 másodpercig az elektronikus egység be- vagy kikapcsolására. Ha az elektronikus egység bekapcsolt, a következő jelzések jelennek meg a kijelzón:

" OVEN " (a kijelző felső része):

" ACTUAL ": 3 másodperc után a "- - -" jelzés az adott pillanatban mért sűtőhőmérsékletet mutatja.

" SET ": az aktuálisan beállított sűtőhőmérsékletet mutatja.

vagy " TIMER " (a kijelző felső része):

az aktuálisan kiválasztott időzítő funkció értéke órában/percben/másodpercben.

" FOOD " (a kijelző alsó része):

" ACTUAL ": 3 másodperc után a "- - -" kijelzés az adott pillanatban mért maghőmérsékletet mutatja.

" SET ": az aktuálisan beállított cél maghőmérsékletet mutatja.

Megjegyzés: Az " OVEN " sűtőhőmérséklet mérése és a " TIMER " időzítő funkció egyszerre is futhat, azonban a két funkció közül csak az egyik jelenik meg a kijelző felső részén.

Nyomja meg az [OVEN] gombot a sűtőhőmérséklet kijelzésre váltáshoz. Nyomja meg a [TIMER] gombot az időzítő funkció kijelzésére váltáshoz. Ha a két funkció bármelyike riasztást indít, a kijelző automatikusan a mindenkori kijelzésre vált.

A kijelzón rendelkezik háttérvilágítással. Bármelyik gombbal aktiválható a világítás. Ha 5 másodpercen keresztül egyik gombot se nyomja meg, a világítás magától kialszik.

4. Váltás Fahrenheit és Celsius között

Nyomja meg a [°C / °F] gombot a Celsius és a Fahrenheit közötti váltásra. A GOURMET CHECK hőmérsékleti tartományai: 32 °F – 572 °F / 0 °C – 300 °C.

Megjegyzés: Ha a hőmérséklet meghaladja a 300 °C / 572 °F fokot, a kijelzón "H_i" jelenik meg. A 37 °C és 90 °C fok közötti kívánt maghőmérséklet eléréséhez nem szükséges 300 °C fok feletti grillhőmérséklet.

5. A riasztóhang aktiválása

Nyomja meg az [ALERT] gombot a riasztóhang be- vagy kikapcsolására. A kijelzón a " FOOD " mellett a "(●)" jel jelenik meg.

OVEN: 1 x sipolás (másodpercenként) / FOOD: 2 x sipolás (másodpercenként)

IDŐZÍTŐ: 3 x sipolás (másodpercenként) / OVERTIME: 4 x sipolás (másodpercenként)

Riasztási prioritás: TIMER > FOOD > OVEN > OVERTIME

6. Maghőmérséklet beállítása

- Nyomja meg a [FOOD] gombot. Villogni kezd a " FOOD SET " kijelzés.
- Nyomja meg a [+] gombot a maghőmérséklet 1 °C / 1 °F fokkal növelésére. Nyomja meg a [-] gombot a maghőmérséklet 1 °C / 1 °F fokkal csökkentésére. Nyomja meg és tartsa nyomva a gombokat a maghőmérséklet folyamatos módosításához.
- Várjon 3 másodpercet. A " FOOD SET " kijelzés abbahagyja a villogást és beáll a kívánt célhőmérséklet.

Figyelmeztetés: Ha a mért maghőmérséklet meghaladja a beállított célhőmérsékletet, a GOURMET CHECK sipol (másodpercenként 2 x), a mért maghőmérséklet kijelzése és a "(●)" jel villogni kezd, majd a "▲" jel jelenik meg a kijelzón.

A sipoló hang és a "(●)" jel villogása bármelyik gomb megnyomásával leállítható. A hőmérséklet jelző villogása és a "▲" jel mindaddig a kijelzón marad, amíg a maghőmérséklet magasabb, mint a célhőmérséklet.

Ha a mért maghőmérséklet 2 perc elteltével még mindig magasabb a célhőmérsékletnél, újra kiold a riasztás.

7. Sűtőhőmérséklet beállítása

- Nyomja meg és tartsa nyomva az [OVEN] gombot. Villogni kezd a " OVEN SET " kijelzés.
- Nyomja meg a [+] gombot, hogy 1 °C / 1 °F fokkal növelje a sűtőhőmérsékletet. Nyomja meg a [-] gombot, hogy 1 °C / 1 °F fokkal csökkentse a sűtőhőmérsékletet. Nyomja meg és tartsa nyomva a gombokat a sűtőhőmérséklet folyamatos növelésére.
- Várjon 3 másodpercet. Az " OVEN SET " kijelzés abbahagyja a villogást és beáll a kívánt célhőmérséklet.

Figyelmeztetés: Ha a mért sűtőhőmérséklet meghaladja a beállított értéket, a GOURMET CHECK sipol (másodpercenként 1 x), a mért sűtőhőmérséklet kijelzése és a "(●)" jel villogni kezd, majd a "▲" jel jelenik meg a kijelzón.

A sipoló hang és a "(●)" jel villogása bármelyik gomb megnyomásával leállítható. A hőmérséklet jelző villogása és a "▲" jel mindaddig a kijelzón marad, amíg a sűtőhőmérséklet magasabb, mint a célhőmérséklet.

Ha a mért sűtőhőmérséklet 2 perc elteltével még mindig magasabb a célhőmérsékletnél, újra kiold a riasztás.

8a. Countdown-Timer (visszafelé számláló időzítő) beállítása

- Nyomja meg és tartsa nyomva a [TIMER] (időzítő) gombot. Villogni kezdenek az órát jelző számok.
- Ha az időzítő funkciók bármelyike folyamatban van, nyomja meg a [START / STOP] gombot az időzítő funkció megállítására.
- Egyszerre nyomja meg a [+] és a [-] gombot a kijelző "0:00:00" értékre visszaállítására.
- Nyomja meg a [+] gombot az óraérték eggyel növelésére. Nyomja meg a [-] gombot az óraérték eggyel csökkentésére. Nyomja meg és tartsa nyomva a gombokat az érték folyamatos változtatására. Megjelenik a "▼" jel a kijelzón.
- Nyomja meg újra a [TIMER] (időzítő) gombot. Villogni kezdenek a percet jelző számok.
- Nyomja meg a [+] gombot a percérték eggyel növelésére. Nyomja meg a [-] gombot a percérték eggyel csökkentésére. Nyomja meg és tartsa nyomva a gombokat az érték folyamatos változtatására.
- Nyomja meg a [START / STOP] gombot a Countdown-Timer (visszafelé számláló időzítő) indítására. A "▼" jel másodpercenként 1 x villog.
- A visszafelé számláló időzítő beállítására ismétlje meg az 1-2. és a 4-7. lépést.

Figyelmeztetés: Ha az időzítő eléri a "0:00:00" értéket, sipol a GOURMET CHECK (másodpercenként 3 x), az időzítő kijelzője és a "(●)" jel 20 másodpercig villog. A sipoló hang és a "(●)" jel villogása bármelyik gomb megnyomásával leállítható.

Az overtime időzítő elindul és a "▲▼" jel folyamatosan villog. Ha az overtime időzítő eléri a "9:59:59" felső határértéket, a kijelző "0:00:00"-ra visszaáll. A GOURMET CHECK sipol (másodpercenként 4 x) és az időzítő kijelzője 20 másodpercig villog.

Az overtime időzítő értékének beállítására ismétlje meg az 1-2. és a 4-7. lépést.

8b. Count-up időzítő beállítása

- Nyomja meg és tartsa nyomva a [TIMER] (időzítő) gombot. Villogni kezdenek az órát jelző számok.
- Ha az időzítő funkciók bármelyike folyamatban van, nyomja meg a [START / STOP] gombot az időzítő funkció megállítására.
- Egyszerre nyomja meg a [+] és a [-] gombot, hogy a kijelzőt "0:00:00" értékre állítsa vissza.
- Nyomja meg a [START / STOP] gombot a count-up időzítő indítására. A "▲" jel másodpercenként 1 x villog.
- A növekvő sorrendben számláló időzítő értékének beállítására ismétlje meg az 1-2. és a 4-7. lépést.

Megjegyzés: Ha a Count-up időzítő eléri a "9:59:59" felső határértéket, a kijelző "0:00:00"-ra visszaáll. A GOURMET CHECK sipol (másodpercenként 4 x), az időzítő kijelzője és a "(●)" jel 20 másodpercig villog. A sipoló hang és a "(●)" jel villogása bármelyik gomb megnyomásával leállítható.

9. A GOURMET CHECK hőmérő kezelése

Használat a grillen:

- Az elektronikus egységet a grillen kívül kell elhelyezni.
- Ne rögzítse a GOURMET CHECK-et sem a grillgömbön, sem a grilltetőn, sem a kezelőpanelen.
- Az oldallerakó nélküli grillnél az **OUTDOORCHEF** levehető oldaltartót javasoljuk, vagy helyezzen egy asztalt a grill közelébe.
- Csak hóálló kesztyűvel érjen a lándzsához és a kábelhez.

Gázgrill:

- A szokásnak megfelelően helyezze üzembe a gázgrillt.
- Igény szerint programozza be a GOURMET CHECK-et.
- Vezesse át a mérő érzékelő lándzsáját a tető valamelyik nyílásán, és dugja be a mérő érzékelő dugóját az elektronikus egység csatlakozójába.
- A lándzsát maximálisan a grillezésre váró élelmiszer közepéig szúrja.
- Zárja le a tetőt.

Megjegyzés: Ha későbbi időpontban újra begyűjtja a gázgrillt, az így keletkező elektrosztatikus töltés a GOURMET CHECKS hibás működését okozhatja. A zavar azonban csak átmeneti és nem befolyásolja tartósan a GOURMET CHECK helyes működését. Elképzelhető azonban, hogy újra be kell programoznia a GOURMET CHECK-et.

Faszenes grill:

- A szokásnak megfelelően helyezze üzembe a faszenes grillt.
- Igény szerint programozza be a GOURMET CHECK-et.
- Vezesse át a mérő érzékelő lándzsáját a tető felső oldalának szellőzőnyílásán és dugja be a mérő érzékelő dugóját az elektronikus egység csatlakozójába.
- A lándzsát maximálisan a grillezésre váró élelmiszer közepéig szúrja.
- Zárja le a tetőt.

Használat sütőben:

- Az elektronikus egységet a sütőn kívül kell elhelyezni.
- A lándzsát maximálisan a sütésre váró élelmiszer közepéig szúrja.
- A mérő érzékelő kábelét a sütőajtón keresztül rögzítse.
- Csak hóálló kesztyűvel érjen a lándzsához és a kábelhez.

10. Tisztítás

Minden használat után meg kell tisztítani a kábelt és a lándzsát. Használjon hozzá kevés mosogatószeres, nedves kendőt és óvatosan dörzsölje le a szennyeződést. Kimosott, nedves kendővel törölje meg újra és puha törülköendővel szárítsa meg a mérő érzékelőt. Ha barnás elszíneződést lát a kábelen vagy a lándzsán, tisztítására a kereskedelemben kapható acélglyapot súrolót javasoljuk.

Az elektronikus egység és a mérő érzékelő nem tisztítható folyó vízzel és nem meríthető vízbe, mert tönkremehet a GOURMET CHECK.

11. Biztonsági utasítások

- A Gourmet Check használatla előtt feltétlenül olvassa el a kezelési útmutatót.
- Ne használja a készüléket mikrohullámú sütőben.
- Gyermekektől tartsa távol a lándzsát és a kábelt.
- Ne tegye ki a GOURMET CHECK-et közvetlen napsugárzásnak.
- Ne tegye a mérő érzékelőt láng közelébe.
- Óvatosan használja, hogy ne sérüljön meg a lándzsa és a kábel.
- A gyártó és a szállító nem vállal felelősséget a termék szakszerűtlen használatára visszavezethető károkért vagy elvesztésért.

12. Műszaki adatok

Hőmérsékleti tartomány: 32 °F – 572 °F / 0 °C – 300 °C

Akkumulátorok: 2 x 1,5 V AAA

Fenntartjuk a műszaki változtatások jogát. Nyomdatechnikai eltérések lehetségesek.

13. Ápolási útmutató

- Ellenőrizze, hogy a kupak zárva legyen mielőtt a hőmérsékletérzékelőt a mosogatógépbe helyezi.
- A mosogatógép programja után a kupakot újra nyissa ki, és hagyja azt legalább 24 órát száradni.



A terméken ez a szimbólum azt jelenti, hogy a termékre az Európai Unió 2013/56/EK sz. irányelve vonatkozik.



A terméken ez a szimbólum azt jelenti, hogy a termék akkumulátort, elemet tartalmaz, amelyre az Európai Unió 2006/66/EK sz. irányelve vonatkozik.

Ezen termékeket soha ne tegye a rendes háztartási hulladékok közé. Tájékozódjon a helyi önkormányzatnál az elektromos és elektronikus készülékek és akkumulátorok, elemek kijelölt szelektív gyűjtőhelyeiről. Kövesse a helyi rendelkezéseket, és a terméket, akkumulátorokat, elemeket a háztartási hulladékoktól különválasztva selejtezze le. A leselejtezett termékek, akkumulátorok és elemek rendeltetésszerű leselejtezésével megelőzhető a környezet és az egészség károsítása.

Vegye ki az akkumulátor, elemet

Az akkumulátorok, elemek kivételével kapcsolatban lásd az akkumulátorok, elemek cseréje fejezetet.

OUTDOOR**CHEF**

Outdoorchef AG | Eggbühlstrasse 28 | Postfach | 8050 Zürich | Switzerland

Outdoorchef Benelux B.V. | Brabantsehoek 8 | 5071 NM Udenhout | The Netherlands

Outdoorchef Austria GmbH | Dueckegasse 15 / Top 2 F | 1220 Vienna | Austria

Outdoorchef Deutschland GmbH | Ochsenmattstr. 10 | 79618 Rheinfelden | Germany





GOURMET CHECK: Termometr/minutnik z czujnikiem dualnym

Instrukcja obsługi

Nawiasy kwadratowe [] wskazują na wyrażenia nadrukowane na przyciskach urządzenia GOURMET CHECK. Cudzysłów „ „ wskazuje na wyrażenia pojawiające się na wyświetlaczu urządzenia GOURMET CHECK.

1. Zakładanie baterii

Otworzyć przegródkę na baterie na tylnej stronie podzespołu elektronicznego. Włożyć dwie baterie AAA zgodnie z oznakowaniem biegunów w przegródce. Zamknąć przegródkę na baterie.

2. Podłączanie czujnika pomiarowego

- Przeprowadzić lancę czujnika przez jeden z otworów w pokrywie grilla. Zapobiegnie to zgniecieniu i uszkodzeniu kabla przez pokrywę.
- Należy zwrócić uwagę, aby wtyczka zapadkowa czujnika pomiarowego była mocno wetknięta do gniazda zapadkowego podzespołu elektronicznego.
- W razie przedostania się do gniazda zapadkowego wody lub pary wodnej kontakt może ulec zakłóceniu, co prowadzi do błędnych wskazań temperatury. Wtyczkę zapadkową czujnika pomiarowego, należy za każdym razem przed włożeniem jej do podzespołu elektronicznego osuszyć za pomocą ściereczki.

Wskazówka: prosimy zwrócić uwagę na zastosowania specyficzne w punkcie 9 niniejszej instrukcji.

3. Włączanie podzespołu elektronicznego

Aby włączyć lub wyłączyć podzespół elektroniczny, należy nacisnąć i przytrzymać przycisk [ON / OFF] przez dwie sekundy. Gdy podzespół elektroniczny zostanie włączony, na wyświetlaczu ukazać się następujące informacje:

“ OVEN “ (górną część wyświetlacza):

“ ACTUAL “: po 3 sekundach wskazanie zmieni się z “- - -” na aktualnie mierzoną temperaturę pieca.

“ SET “: wskazuje aktualnie ustawioną temperaturę pieca.

lub “ TIMER “ (górną część wyświetlacza):

wskazuje wartość dla godzin/minut/sekund aktualnie wybranej funkcji minutnika.

“ FOOD “ (dolną część wyświetlacza):

“ ACTUAL “: po 3 sekundach wskazanie zmieni się z “- - -” na aktualnie mierzoną temperaturę wewnętrzną pieczenia.

“ SET “: wskazuje aktualnie ustawioną zadaną temperaturę wewnętrzną pieczenia.

Wskazówki: Pomiaru temperatury “ OVEN “ i funkcji minutnika “ TIMER “ mogą przebiegać jednocześnie, lecz w górnej części wyświetlacza wyświetlana jest zawsze tylko jedna z tych funkcji.

Aby zmienić wyświetlanie temperatury pieca należy nacisnąć [OVEN]. Aby wyświetlić funkcję minutnika należy nacisnąć [TIMER]. W razie wywołania alarmu przez jedną z tych funkcji, wyświetlacz przeskakuje automatycznie na tę funkcję, która go wywołała.

Wyświetlacz jest podświetlany. Podświetlenie aktywuje się naciskając jakikolwiek przycisk. Podświetlenie wyłącza się automatycznie, gdy przez 5 sekund nie zostanie naciśnięty żaden przycisk.

4. Przeliczanie między wyświetlaniem temperatury w stopniach Fahrenheita i Celsiusa

Aby przełączyć między wyświetlaniem temperatury w stopniach Fahrenheita i Celsiusa, należy nacisnąć przycisk [°C / °F]. Urządzenie GOURMET CHECK może wyświetlać temperaturę w następującym zakresie: 32 °F – 572 °F / 0 °C – 300 °C.

Wskazówka: Jeśli temperatura jest wyższa niż 300 °C / 572 °F, na wyświetlaczu pojawia się wskazanie “H”. Dla osiągnięcia żądanych temperatur wewnętrznych pomiędzy 37 °C i 90° C, temperatury grillowania ponad 300 °C nie są jednak konieczne.

5. Aktywacja dźwięku alarmowego

Dla włączenia i wyłączenia dźwięku alarmowego, należy przycisnąć przycisk [ALERT]. Na wyświetlaczu obok “ FOOD “ pojawia się symbol “(●)“.

OVEN: 1 x pip (na sekundę) / FOOD: 2 x pip (na sekundę)

TIMER: 3 x pip (na sekundę) / OVERTIME: 4 x pip (na sekundę)

Priorytet alarmów: TIMER > FOOD > OVEN > OVERTIME

6. Ustawianie temperatury wewnętrznej

- Nacisnąć i przytrzymać przycisk [FOOD]. Zaczyna migać napis “ FOOD SET “.
- Aby podnieść temperaturę wewnętrzną o 1 °C / 1 °F, należy nacisnąć przycisk [+]. Aby obniżyć temperaturę wewnętrzną o 1 °C / 1 °F, należy nacisnąć przycisk [-]. Aby sukcesywnie zmieniać temperaturę wewnętrzną, przyciski należy wcisnąć i przytrzymać.
- Należy poczekać 3 sekundy. Gdy “ FOOD SET “ przestanie migać, została ustawiona żądana temperatura wewnętrzna.

Wskazówki: Jeżeli mierzona temperatura wewnętrzna przekroczy nastawioną temperaturę, urządzenie GOURMET CHECK wyda dźwięk alarmowy (2 x pip na sekundę), wskazanie zmierzonej temperatury wewnętrznej oraz symbol “(●)“ zaczną migać, a na wyświetlaczu ukaże się Symbol “ Δ “. Dźwięk oraz miganie symbolu “(●)“ można wyłączyć, naciskając jakikolwiek klawisz. Wskazanie temperatury oraz symbol “ Δ “ migają tak długo, jak długo zmierzona temperatura wewnętrzna jest wyższa niż temperatura zadana.

Gdy zmierzona temperatura wewnętrzna po dwóch minutach wciąż będzie wyższa od temperatury zadanej, alarm wywołany zostanie ponownie.

7. Ustawianie temperatury pieca

- Nacisnąć i przytrzymać przycisk [OVEN]. Zaczyna migać napis “ OVEN SET “.
- Aby podnieść temperaturę pieca o 1 °C / 1 °F, należy nacisnąć przycisk [+]. Aby obniżyć temperaturę pieca o 1 °C / 1 °F, należy nacisnąć przycisk [-]. Aby sukcesywnie zmieniać temperaturę pieca, przyciski należy wcisnąć i przytrzymać.
- Należy poczekać 3 sekundy. Gdy “ OVEN SET “ przestanie migać, została ustawiona żądana temperatura wewnętrzna.

Wskazówki: Jeżeli mierzona temperatura pieca przekroczy nastawioną temperaturę, urządzenie GOURMET CHECK wyda dźwięk alarmowy (1 x pip na sekundę), wskazanie zmierzonej temperatury pieca oraz symbol “(●)“ zaczną migać, a na wyświetlaczu ukaże się Symbol “ Δ “. Dźwięk oraz miganie symbolu “(●)“ można wyłączyć, naciskając jakikolwiek klawisz. Wskazanie temperatury oraz symbol “ Δ “ migają tak długo, jak długo zmierzona temperatura pieca jest wyższa niż temperatura zadana.

Gdy zmierzona temperatura pieca po 2 minutach wciąż będzie wyższa od temperatury zadanej, alarm wywołany zostanie ponownie.

8a. Nastawianie minutnika countdown

- Nacisnąć i przytrzymać przycisk [TIMER]. Zaczyna migać cyfra godzin.
- Jeśli któraś funkcja minutnika akurat biegnie, należy przycisnąć przycisk [START / STOP], aby ją zatrzymać.
- Należy jednocześnie nacisnąć przyciski [+] i [-], aby cofnąć wskazanie do wartości “0:00:00“.
- Aby podnieść wartość godzin o 1, należy nacisnąć przycisk [+]. Aby obniżyć wartość godzin o 1, należy nacisnąć przycisk [-]. Aby sukcesywnie zmieniać wartość, przyciski należy wcisnąć i przytrzymać. Na wyświetlaczu wyświetla się symbol “▼“.
- Należy ponownie nacisnąć klawisz [TIMER]. Zaczyna migać cyfra minut.
- Aby podnieść wartość minut o 1, należy nacisnąć przycisk [+]. Aby obniżyć wartość minut o 1, należy nacisnąć przycisk [-]. Aby sukcesywnie zmieniać wartość, przyciski należy wcisnąć i przytrzymać.
- Aby uruchomić funkcję minutnika countdown, należy nacisnąć przycisk [START / STOP]. Symbol “▼“ miga teraz 1 raz na sekundę.
- Aby dopasować wartość minutnika countdown, należy powtórzyć kroki 1,2 oraz od 4 do 7.

Wskazówki: Gdy minutnik osiągnie wartość “0:00:00“, urządzenie GOURMET CHECK wydaje dźwięk (3 x pip na sekundę), a wyświetlacz minutnika oraz symbol “(●)“ migają przez 20 sekund. Dźwięk oraz miganie symbolu “(●)“ można wyłączyć, naciskając jakikolwiek klawisz. Zaczyna biec minutnik overtime, a symbol “▲▼“ miga w sposób ciągły. Gdy minutnik overtime osiągnie górny limit o wartości “9:59:59“, wskazanie zostanie cofnięte do wartości “0:00:00“. Urządzenie GOURMET CHECK wydaje dźwięk (4 x pip na sekundę), a wskazanie minutnika miga przez 20 sekund. Aby dopasować wartość minutnika overtime, należy powtórzyć wyżej objaśnione kroki 1,2 oraz od 4 do 7.

8b. Nastawianie minutnika count up

- Nacisnąć i przytrzymać przycisk [TIMER]. Zaczyna migać cyfra godzin.
- Jeśli któraś funkcja minutnika akurat biegnie, należy przycisnąć przycisk [START / STOP], aby ją zatrzymać.
- Należy jednocześnie nacisnąć przyciski [+] i [-], aby cofnąć wskazanie do wartości “0:00:00“.
- Aby uruchomić funkcję minutnika count up, należy nacisnąć przycisk [START / STOP]. Symbol “▲“ miga teraz 1 raz na sekundę.

- Aby dopasować wartość minutnika count up, należy powtórzyć kroki 1,2 oraz od 4 do 7 z instrukcji dla minutnika countdown.

Wskazówka: Gdy minutnik count up osiągnie górny limit o wartości “9:59:59“, wskazanie zostanie cofnięte do wartości “0:00:00“. Urządzenie GOURMET CHECK wydaje dźwięk (4 x pip na sekundę), a wskazanie minutnika oraz symbol “(●)“ migają przez 20 sekund. Dźwięk oraz miganie symbolu “(●)“ można wyłączyć, naciskając jakikolwiek klawisz.

9. Obchodzenie się z termometrem GOURMET CHECK

Zastosowanie na grillu:

- Podzespół elektroniczny należy umieścić poza grillm.
- Urządzenia GOURMET CHECK nie należy mocować ani na kuli grilla, ani na jego pokrywie, ani też na panelu obsługi.
- W przypadku grilla bez pólek bocznych polecamy tablet boczny OUTDOORCHEF, można też obok grilla ustawić stolik.
- Lancy i kabla należy dotykać wyłącznie w rękawicach żaroodpornych.

Grill gazowy:

- Uruchomić grill gazowy jak zwykle.
- GOURMET CHECK zaprogramować według życzenia.
- Przeprowadzić lancę czujnika przez jeden z otworów w pokrywie grilla, a wtyczkę zapadkową czujnika pomiarowego wetknąć do gniazda zapadkowego podzespołu elektronicznego.
- Wetknąć lancę maksymalnie do połowy w grillowaną żywność.
- Zamknąć pokrywę.

Wskazówka: Gdy zapalenie grilla gazowego zostanie w późniejszym momencie uruchomione ponownie, spowodowane tym naładowanie elektrostatyczne może doprowadzić do błędnych wskazań GOURMET CHECK. Zakłócenie jest jednak przejściowe i nie prowadzi do długotrwałych nieprawidłowości w działaniu GOURMET CHECK. Możliwe jednak, że konieczne będzie ponowne zaprogramowanie GOURMET CHECK.

Grill na węgiel drzewny:

- Uruchomić grill na węgiel drzewny jak zwykle.
- GOURMET CHECK zaprogramować według życzenia.
- Przeprowadzić lancę czujnika przez szczelinę wentylacyjną na górnej stronie pokrywy grilla, a wtyczkę zapadkową czujnika pomiarowego wetknąć do gniazda zapadkowego podzespołu elektronicznego.
- Wetknąć lancę maksymalnie do połowy w grillowaną żywność.
- Zamknąć pokrywę.

Zastosowanie w piekarniku:

- Podzespół elektroniczny należy umieścić poza piekarnikiem.
- Wetknąć lancę maksymalnie do połowy w pieczeń.
- Kabel czujnika pomiarowego unieruchamiany jest przez drzwiczki piekarnika.
- Lancy i kabla należy dotykać wyłącznie w rękawicach żaroodpornych.

10. Czyszczenie

Kabel i lancę należy oczyścić po każdym użyciu. W tym celu należy użyć wilgotnej ściereczki z odrobiną płynu do mycia naczyń, którą należy ostrożnie zetrzeć brud. Następnie należy przetrzeć czujnik pomiarowy świeżą wilgotną ściereczką i osuszyć go miękką ściereczką. Jeśli kabel lub lanca przebarwi się na brązowo, zalecamy użyć do czyszczenia dostępnego w handlu pada z welny stalowej. Podzespół elektronicznego ani czujnika pomiarowego nie wolno myć lub nawet zanurzać w bieżącej wodzie. Może to prowadzić do nieodwracalnego uszkodzenia urządzenia GOURMET CHECK.

11. Przepisy dotyczące bezpieczeństwa

- Przed użytkowaniem urządzenia Gourmet Check należy zawsze przeczytać instrukcję obsługi.
- Nigdy nie używać urządzenia w kuchence mikrofalowej.
- Lancę i kabel należy trzymać z daleka od dzieci.
- Nie wystawiać urządzenia GOURMET CHECK na bezpośrednie oddziaływanie światła słonecznego.
- Nie wystawiać czujnika pomiarowego na bezpośrednie oddziaływanie płomieni.
- Aby uniknąć uszkodzenia lancy lub kabla, należy ich używać ostrożnie.
- Producent i jego dostawcy nie ponoszą odpowiedzialności za szkody lub straty powstałe wskutek nieprawidłowego użytkowania niniejszego produktu.

12. Dane techniczne

Zakres temperatur 32 °F – 572 °F / 0 °C – 300 °C

Baterie: 2 x 1,5 V AAA

Zastrzegamy sobie prawo do zmian technicznych. Możliwe są odchylenia powstałe wskutek błędów w druku.

13. Instrukcja pielęgnacji

- Przed umieszczeniem czujnika pomiaru temperatury w zmywarce do naczyń należy upewnić się, że nasadka jest zamknięta.
- Po cyklu mycia w zmywarce do naczyń należy ponownie otworzyć nasadkę i pozostawić do osuszenia na co najmniej 24 godziny.



Ten symbol na produkcie oznacza, że dla tego produktu obowiązuje dyrektywa europejska 2013/56/UE.



Ten symbol oznacza, że produkt zawiera baterie, dla których obowiązuje dyrektywa europejska 2006/66/UE.

Baterii nie należy nigdy utylizować z odpadami komunalnymi. Należy zasięgnąć informacji o miejscowych ustaleniach, dotyczących osobnego zbierania odpadów elektrycznych i elektronicznych oraz baterii. Należy przestrzegać miejscowych przepisów i nie utylizować produktu oraz baterii z odpadami komunalnymi. Zgodna z przepisami utylizacja starych produktów i baterii pomaga unikać negatywnych oddziaływań na środowisko naturalne i zdrowie.

Wymowanie baterii

Usuwać baterie należy kierować się wskazówkami zawartymi w odpowiednim rozdziale dotyczącym ich wkładania.

OUTDOORCHEF

Outdoorchef AG | Eggbühlstrasse 28 | Postfach | 8050 Zürich | Switzerland

Outdoorchef Benelux B.V. | Brabantsehoek 8 | 5071 NM Udenhout | The Netherlands

Outdoorchef Austria GmbH | Dueckegasse 15 / Top 2 F | 1220 Vienna | Austria

Outdoorchef Deutschland GmbH | Ochsenmattstr. 10 | 79618 Rheinfelden | Germany





GOURMET CHECK: Termómetro/temporizador de dois sensores

Manual de utilização

Os parêntesis rectos [] indicam conceitos que estão imprimidos nas teclas do GOURMET CHECK. As aspas " " indicam conceitos que apareçam no visor do GOURMET CHECK.

1. Colocar as pilhas

Abra o compartimento para as pilhas na parte traseira da unidade eletrônica. Coloque duas pilhas AAA de acordo com as marcações de polaridade no compartimento das pilhas. Volte a fechar o compartimento das pilhas.

2. Ligar as sondas de medição

- Passe a lança da sonda de medição pela uma das aberturas da tampa do seu aparelho. Assim pode evitar que o cabo será entalado e danificado pela tampa.
- Preste atenção para que o conector jack da sonda de medição esteja bem encaixado no acoplamento jack da unidade eletrônica.
- Caso entrar água ou vapor no acoplamento jack, isso pode limitar o contacto e causar indicações de temperatura erradas. Seque sempre o conector jack da sonda de medição com um pano antes de o colocar na unidade eletrônica.

Nota: Por favor, observe as aplicações específicas do ponto 9 deste manual de utilização.

3. Ligar a unidade eletrônica

Prima e mantenha durante 2 segundos a tecla [ON / OFF] premida para ligar ou desligar a unidade eletrônica. Quando a unidade eletrônica estiver ligada, aparece a seguinte indicação no visor:

" OVEN " (parte superior do visor):
 " ACTUAL ": depois de 3 segundos a indicação muda de " - - - " para a temperatura do forno atualmente medida.
 " SET ": indica a temperatura do forno atualmente regulada.

ou " TIMER " (parte superior do visor):
 indica o valor para horas/minutos/segundos da função do temporizador atualmente selecionada.

" FOOD " (parte inferior do visor):
 " ACTUAL ": depois de 3 segundos a indicação muda de " - - - " para a temperatura do núcleo atualmente medida.
 " SET ": indica a temperatura do núcleo alvo atualmente regulada.

Notas: A medição da temperatura do forno " OVEN " e a função do temporizador " TIMER " podem ser executadas simultaneamente mas apenas uma das duas funções aparece na parte superior do visor.

Prima a tecla [OVEN] para mudar para a indicação da temperatura do forno. Prima a tecla [TIMER] para mudar para a indicação da função do temporizador. Se uma das duas funções disparar o alarme, o visor muda automaticamente para a respetiva indicação.

O visor dispõe de uma iluminação do fundo. Pode premir uma tecla qualquer para ativar a iluminação. Se durante 5 segundos não for premida nenhuma tecla, a iluminação volta a desligar-se automaticamente.

4. Mudar ente a indicação de Fahrenheit e de Celsius

Prima a tecla [°C / °F] para mudar entre Celsius e Fahrenheit. O GOURMET CHECK pode apresentar as seguintes gamas de temperatura: 32 °F – 572 °F / 0 °C – 300 °C.

Nota: Se a temperatura subir acima de 300 °C / 572 °F, aparece no visor " H I ". Para atingir a temperatura do núcleo desejada entre 37 °C e 90 °C, não são necessárias temperaturas do grelhador superiores a 300 °C.

5. Ativar o som de alarme

Prima a tecla [ALERT] para ligar ou desligar o som de alarme. No visor aparece ao lado de " FOOD " o símbolo " (●) ".

OVEN: 1 bipe (por segundo) / FOOD: 2 bipes (por segundo)
 TIMER: 3 bipes (por segundo) / OVERTIME: 4 bipes (por segundo)
 Prioridade de alarme TIMER > FOOD > OVEN > OVERTIME

6. Regular a temperatura do núcleo

1. Prima e mantenha premida a tecla [FOOD]. A indicação " FOOD SET " começa a piscar.
2. Prima a tecla [+] para aumentar a temperatura do núcleo de 1 °C / 1 °F. Prima a tecla [-] para diminuir a temperatura do núcleo de 1 °C / 1 °F. Prima e mantenha premida as teclas para aumentar continuamente a temperatura do núcleo.
3. Aguarde 3 segundos. A indicação " FOOD SET " para de piscar e a temperatura final desejada está regulada.

Notas: Se a temperatura do núcleo medida exceder a temperatura final regulada, o GOURMET CHECK emite um bipe (2 bipes por segundo), a indicação para a temperatura do núcleo e o símbolo " (●) " começam a pisca, e aparece o símbolo " ▲ " no visor. O bipe e o piscar do símbolo " (●) " podem ser parados premindo uma tecla qualquer. O piscar da indicação da temperatura e do símbolo " ▲ " mantém-se até que a temperatura do núcleo medida for superior à temperatura final. Caso a temperatura do núcleo medida ainda estiver depois de 2 minutos superior à temperatura final, o alarme é disparado novamente.

7. Regular a temperatura do forno

1. Prima e mantenha premida a tecla [OVEN]. A indicação " OVEN SET " começa a piscar.
2. Prima a tecla [+] para aumentar a temperatura do forno de 1 °C / 1 °F. Prima a tecla [-] para diminuir a temperatura do forno de 1 °C / 1 °F. Prima e mantenha premida as teclas para aumentar continuamente a temperatura do forno.
3. Aguarde 3 segundos. A indicação " OVEN SET " para de piscar e a temperatura final desejada está regulada.

Notas: Se a temperatura do forno medida exceder a temperatura do forno regulada, o GOURMET CHECK emite um bipe (1 bipe por segundo), a indicação para a temperatura do forno medida e o símbolo " (●) " começam a pisca, e aparece o símbolo " ▲ " no visor. O bipe e o piscar do símbolo " (●) " podem ser parados premindo uma tecla qualquer. O piscar da indicação da temperatura e do símbolo " ▲ " mantém-se até que a temperatura do forno medida for superior à temperatura final. Caso a temperatura do forno medida ainda estiver depois de 2 minutos superior à temperatura final, o alarme é disparado novamente

8a. Regular o temporizador Countdown

1. Prima e mantenha premida a tecla [TIMER]. O número das horas psica.
2. Caso uma função do temporizador estiver em execução, prima a tecla [START / STOP] para parar a função do temporizador.
3. Prima simultaneamente as teclas [+] e [-] para repor a indicação no valor "0:00:00".
4. Prima a tecla [+] para aumentar o valor das horas em 1. Prima a tecla [-] para diminuir o valor das horas em 1. Prima e mantenha premida as teclas para alterar continuamente o valor. Agora aparece no visor o símbolo " ▼ ".
5. Volte a premir a tecla [TIMER]. Os números dos minutos começam a piscar.
6. Prima a tecla [+] para aumentar o valor dos minutos em 1. Prima a tecla [-] para diminuir o valor dos minutos em 1. Prima e mantenha premida as teclas para alterar continuamente o valor.
7. Prima a tecla [START / STOP] para iniciar a função do temporizador Countdown. Agora, o símbolo " ▼ " pisca 1 vez por segundo.
8. Para adaptar o valor do temporizador Countdown, repita os passos 1,2 e 4 até 7.

Notas: Quando o temporizador atingir o valor "0:00:00", o GOURMET CHECK emite um bipe (3 bipes por segundo) e a indicação do temporizador e o símbolo " (●) " piscam durante 20 segundos. O bipe e o piscar do símbolo " (●) " podem ser parados premindo uma tecla qualquer. O temporizador Overtime começa a funcionar e o símbolo " ▲▼ " pisca continuamente. Quando o temporizador Overtime atingir o limite superior de "9:59:59", a indicação é repostada em "0:00:00". O GOURMET CHECK emite um bipe (4 bipes por segundo) e a indicação do temporizador pisca durante 20 segundos. Para adaptar o valor do temporizador Overtime, repita os passos 1,2 e 4 até 7 acima descritos.

8b. Regular o temporizador Count-up

1. Prima e mantenha premida a tecla [TIMER]. O número das horas psica.
2. Caso uma função do temporizador estiver em execução, prima a tecla [START / STOP] para parar a função do temporizador.
3. Prima simultaneamente as teclas [+] e [-] para repor a indicação no valor "0:00:00".
4. Prima a tecla [START / STOP] para iniciar a função do temporizador Count-up. Agora, o símbolo " ▲ " pisca 1 vez por segundo.
5. Para adaptar o valor do temporizador Count-up, repita os passos 1,2 e 4 até 7 do manual do

temporizador Countdown..

Nota: Quando o temporizador Count-up atingir o limite superior de "9:59:59", a indicação é repostada em "0:00:00". O GOURMET CHECK emite um bipe (4 bipes por segundo) e a indicação do temporizador e o símbolo " (●) " piscam durante 20 segundos. O bipe e o piscar do símbolo " (●) " podem ser parados premindo uma tecla qualquer.

9. Manuseio do termómetro GOURMET CHECK

Utilização no grelhador:

- A unidade eletrônica deve ser posicionada na parte exterior do grelhador.
- Não fixe o GOURMET CHECK nem na esfera do grelhador, nem na tampa do grelhador e nem no painel de comando.
- Em caso de grelhadores com suportes laterais recomendamos de o tabuleiro lateral removível de OUTDOORCHEF ou de colocar uma mesa perto do barbecue.
- Toque na lança e o cabo apenas com luvas resistentes ao calor.

Grelhador a gás:

- Coloque o barbecue a gás em funcionamento como hábito.
- Programe o GOURMET CHECK como desejar.
- Passe a lança da sonda de medição pelas aberturas da tampa e insira o conector jack da sonda de medição no acoplamento jack da unidade eletrônica.
- Insira a lança até, no máximo, no meio dos alimentos.
- Feche a tampa.

Nota: Se acionar mais tarde novamente a ignição do grelhador a gás, a carga eletrostática causada pode provocar maus funcionamentos do GOURMET CHECK. Mas o mau funcionamento só dura pouco tempo e não prejudica muito o funcionamento correto do GOURMET CHECK. Mas provavelmente tem de programar novamente o seu GOURMET CHECK.

Barbecue a carvão:

- Coloque o barbecue a carvão em funcionamento como hábito.
- Programe o GOURMET CHECK como desejar.
- Passe a lança da sonda de medição pela fenda do ventilador na parte superior da tampa e insira o conector jack da sonda de medição no acoplamento jack da unidade eletrônica.
- Insira a lança até, no máximo, no meio dos alimentos.
- Feche a tampa.

Utilização no forno:

- A unidade eletrônica deve ser posicionada na parte exterior do forno.
- Insira a lança até, no máximo, no meio da carne a ser assada.
- O cabo da sonda de medição é fixado através da porta do forno.
- Toque na lança e o cabo apenas com luvas resistentes ao calor.

10. Limpeza

Depois cada uso deve limpar o cabo e a lança. Utilize para isso um pano húmido com um pouco de detergente e esfregue com cuidado a sujidade. Volte a limpar com um novo pano húmido e seque a sonda de medição com um pano macio. Caso a cabo ou a lança se tornam castanhos, recomendamos de utilizar para a limpeza uma esponja de aço comercial. Nem a unidade eletrônica nem a sonda de medição podem ser lavadas em água corrente ou mergulhadas em água. Isso pode causar danos irreparáveis do GOURMET CHECK.

11. Instruções de segurança

- Leia sempre este manual de utilização antes de utilizar o seu Gourmet Check.
- Não utilize o aparelho no micro-ondas.
- Mantenha a lança e o cabo longe de crianças.
- Não exponha o GOURMET CHECK à radiação solar direta
- Nunca exponha a sonda de medição a chamas diretas.
- Tenha cuidado na utilização para que a lança e o cabo não sejam danificados.
- O fabricante e os seus fornecedores não se responsabilizam por danos ou perdas que surgem devido à utilização incorreta deste produto.

12. Características técnicas

Gama de temperaturas: 32 °F – 572 °F / 0 °C – 300 °C
Pilhas: 2 x 1,5 V AAA

Sujeito a alterações técnicas. São possíveis erros de impressão.

13. Instruções de manutenção

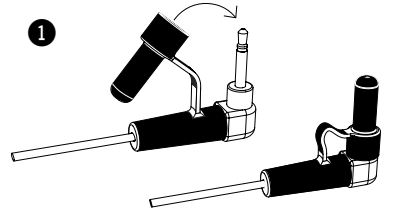

1



1 Certifique-se de que a tampa está fechada antes de colocar os sensores de temperatura na máquina de lavar loiça.

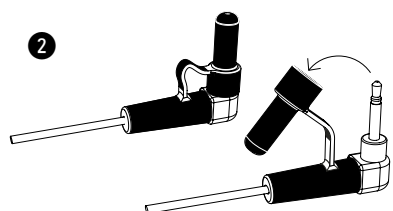

2



2 Depois de lavar na máquina de lavar loiça, volte a abrir a tampa e deixe-a secar durante pelo menos 24 horas.



Este símbolo no produto significa que para este produto vale a diretiva europeia 2013/56/UE.



Este símbolo significa que o produto contém pilhas, para qual é válida a diretiva europeia 2006/66/CEE.

Nunca elimine este produto no lixo doméstico normal. Informe-se sobre as disposições locais relativas à recolha separada de aparelhos elétricos e eletrónicos assim como pilhas. Respeite as disposições locais e não elimine o produto e as pilhas no lixo doméstico normal. Uma eliminação correta de produtos antigos e pilhas ajuda evitar efeitos negativos para o ambiente e a saúde.

Retirar as pilhas

Para retirar as pilhas, consulte o paragrafo correspondente para colocar as pilhas.

OUTDOORCHEF

Outdoorchef AG | Eggbühlstrasse 28 | Postfach | 8050 Zürich | Switzerland
Outdoorchef Benelux B.V. | Brabantsehoek 8 | 5071 NM Udenhout | The Netherlands
Outdoorchef Austria GmbH | Dueckegasse 15 / Top 2 F | 1220 Vienna | Austria
Outdoorchef Deutschland GmbH | Ochsenmattstr. 10 | 79618 Rheinfelden | Germany





GOURMET CHECK: Termometru/temporizator cu doi senzori

Instrucțiuni de utilizare

Parantezele pătrate [] indică termenii care sunt imprimați pe butoanele grătarului GOURMET CHECK. Ghilimelele " " indică termenii car sunt afișați pe ecranul grătarului GOURMET CHECK.

1. Introducerea bateriilor

Deschideți compartimentul pentru baterii din partea din spate a unității electronice. Introduceți în compartimentul pentru baterii două baterii AAA, conform marcăjelor pentru polaritate. Închideți la loc compartimentul pentru baterii.

2. Conectarea sondei de măsurare

- Treceți lincea sondei de măsurare printr-una dintre deschiderile din capacul grătarului. Astfel puteți preveni strivirea și deteriorarea cablului din cauza capacului.
- Asigurați-vă că ștecherul sondei de măsurare este bine introdus în cuplajul cu clichet al unității electronice.
- În cazul în care apa sau aburul pătrunde în cuplajul cu clichet, acesta poate afecta contactul și poate duce la citiri de temperatură eronate. Ștergeți de fiecare dată ștecherul sondei de măsurare cu o lavetă, până la uscare, înainte să îl introduceți în unitatea electronică.

Recomandare: Rețineți aplicațiile specifice de la punctul 9 din aceste instrucțiuni de utilizare.

3. Pornirea unității electronice

Apăsați și țineți apăsat butonul [ON / OFF] timp de 2 secunde, pentru a porni sau a opri unitatea electronică. Dacă unitatea electronică este pornită, pe ecran se aprind următoarele indicatoare:

" OVEN " (partea de sus a ecranului):

" ACTUAL ": după 3 secunde, indicatorul se schimbă de la " - - - " la temperatura măsurată a cuptorului în acel moment.

" SET ": afișează temperatura setată a cuptorului în acel moment.

sau " TIMER " (partea de sus a ecranului):

afișează valoarea pentru ore/minute/secunde ale funcției selectate de temporizator din acel moment.

" FOOD " (partea de jos a ecranului):

" ACTUAL ": după 3 secunde, indicatorul se schimbă de la " - - - " la temperatura internă măsurată în acel moment.

" SET ": afișează temperatura internă țintă setată în acel moment.

Recomandări: Măsurarea temperaturii cuptorului " OVEN " și funcția de temporizare " TIMER " pot funcționa simultan, dar numai una dintre cele două funcții se afișează în partea de sus a ecranului.

Apăsați butonul [OVEN] pentru a comuta indicatorul la temperatura cuptorului. Apăsați butonul [TIMER] pentru a comuta indicatorul la funcția de temporizare. În cazul în care una dintre aceste două funcții declanșează alarma, ecranul comută automat la indicatorul respectiv.

Ecranul este prevăzut cu iluminat de fundal. Puteți apăsa orice buton pentru a activa iluminatul. În cazul în care în 5 secunde nu este apăsat niciun buton, iluminatul se stinge automat.

4. Comutarea între afișarea în grade Fahrenheit și cea în grade Celsius

Apăsați butonul [°C / °F] pentru a comuta între grade Celsius și grade Fahrenheit. GOURMET CHECK poate reprezenta următoarele domenii de temperatură: 32 °F – 572 °F/ 0 °C – 300 °C.

Recomandare: În cazul în care temperatura depășește 300 °C / 572 °F, pe ecran se afișează " H ",

Pentru a atinge temperatura internă dorită, între 37 °C și 90 °C, nu este necesar ca temperatura grătarului să fie peste 300 °C.

5. Activarea tonurilor de alarmă

Apăsați butonul [ALERT] pentru a activa sau dezactiva tonul de alarmă. Pe ecran, lângă " FOOD ", se afișează simbolul " (●) ".

OVEN: 1 x bip (pe secundă) / FOOD: 2 x bipuri (pe secundă)

TIMER: 3 x bipuri (pe secundă) / OVERTIME: 4 x bipuri (pe secundă)

Prioritate alarme: TIMER > FOOD > OVEN > OVERTIME

6. Setarea temperaturii interne

1. Apăsați și țineți apăsat butonul [FOOD]. Indicatorul " FOOD SET " începe să clipească.
2. Apăsați butonul [+] pentru a mări temperatura internă cu câte 1 °C/1°F. Apăsați butonul [-] pentru a micșora temperatura internă cu câte 1 °C/1°F. Apăsați și țineți apăstate butoanele pentru a modifica în mod continuu temperatura internă.
3. Așteptați 3 secunde. Indicatorul " FOOD SET " nu va mai clipi și temperatura țintă dorită este setată.

Recomandări: Dacă temperatura internă măsurată depășește temperatura țintă setată, GOURMET CHECK emite bipuri (2 x bipuri pe secundă), indicatorul pentru temperatura internă măsurată și simbolul " (●) " încep să clipească, iar simbolul " ▲ " se afișează pe ecran.

Bipurile și lumina intermitentă a simbolului " (●) " pot fi oprite prin apăsarea oricărui buton. Lumina intermitentă a indicatorului de temperatură și simbolul " ▲ " se păstrează, atât timp cât temperatura internă măsurată este mai mare decât temperatura țintă.

În cazul în care, după 2 minute, temperatura internă măsurată tot este mai mare decât temperatura vizată, alarma se declanșează din nou.

7. Setarea temperaturii cuptorului

1. Apăsați și țineți apăsat butonul [OVEN]. Indicatorul " OVEN SET " începe să clipească.
2. Apăsați butonul [+] pentru a mări temperatura cuptorului cu câte 1 °C/1°F. Apăsați butonul [-] pentru a micșora temperatura cuptorului cu câte 1 °C/1°F. Apăsați și țineți apăstate butoanele pentru a modifica în mod continuu temperatura cuptorului.
3. Așteptați 3 secunde. Indicatorul " OVEN SET " nu va mai clipi și temperatura țintă dorită este setată.

Recomandări: Dacă temperatura măsurată a cuptorului depășește temperatura setată a cuptorului, GOURMET CHECK emite bipuri (1 x bip pe secundă), indicatorul pentru temperatura măsurată a cuptorului și simbolul " (●) " încep să clipească, iar simbolul " ▲ " se afișează pe ecran.

Bipurile și lumina intermitentă a simbolului " (●) " pot fi oprite prin apăsarea oricărui buton. Lumina intermitentă a indicatorului de temperatură și simbolul " ▲ " se păstrează, atât timp cât temperatura măsurată a cuptorului este mai mare decât temperatura țintă.

În cazul în care, după 2 minute, temperatura măsurată a cuptorului tot este mai mare decât temperatura vizată, alarma se declanșează din nou

8a. Setarea temporizatorului pentru numărătoare inversă

1. Apăsați și țineți apăsat butonul [TIMER]. Cifrele pentru oră încep să clipească.
2. Dacă una dintre funcțiile de temporizare este în curs de derulare, apăsați butonul [START / STOP] pentru a opri funcția de temporizare.
3. Apăsați simultan butoanele [+] și [-] pentru a reseta indicatorul la valoarea "0:00:00".
4. Apăsați butonul [+] pentru a mări numărul de ore în trepte de câte 1. Apăsați butonul [-] pentru a micșora numărul de ore în trepte de câte 1. Apăsați și țineți apăstate butoanele pentru a modifica valorile în mod continuu. Acum, pe ecran se afișează simbolul " ▼ ".
5. Apăsați din nou butonul [TIMER]. Cifrele pentru minute încep să clipească.
6. Apăsați butonul [+] pentru a mări numărul de minute în trepte de câte 1. Apăsați butonul [-] pentru a micșora numărul de minute în trepte de câte 1. Apăsați și țineți apăstate butoanele pentru a modifica valorile în mod continuu.
7. Apăsați butonul [START / STOP] pentru a porni funcția de temporizare pentru numărătoare inversă. Acum, simbolul " ▼ " clipește 1 dată pe secundă.
8. Pentru a regla valoarea temporizatorului pentru numărătoare inversă, repetați pașii 1, 2 și 4, până la 7.

Recomandări: Când temporizatorul ajunge la valoarea "0:00:00", GOURMET CHECK emite bipuri (3 x bipuri pe secundă), iar indicatorul temporizatorului și simbolul " (●) " clipeesc timp de 20 de secunde. Bipurile și lumina intermitentă a simbolului " (●) " pot fi oprite prin apăsarea oricărui buton. Temporizatorul pentru timp suplimentar începe să funcționeze, iar simbolul " ▲▼ " clipește continuu. Dacă temporizatorul pentru timp suplimentar ajunge la limita de "9:59:59", indicatorul se resetează la "0:00:00". GOURMET CHECK emite bipuri (4 x bipuri pe secundă), iar indicatorul temporizatorului clipește timp de 20 de secunde.

Pentru a regla valoarea temporizatorului pentru timp suplimentar, repetați pașii 1, 2 și 4, până la 7, descriși mai sus.

8b. Setarea temporizatorului pentru numărătoare crescătoare

1. Apăsați și țineți apăsat butonul [TIMER]. Cifrele pentru oră încep să clipească.
2. Dacă una dintre funcțiile de temporizare este în curs de derulare, apăsați butonul [START / STOP] pentru a opri funcția de temporizare.
3. Apăsați simultan butoanele [+] și [-] pentru a reseta indicatorul la valoarea "0:00:00".
4. Apăsați butonul [START / STOP] pentru a porni funcția de temporizare pentru numărătoare crescătoare. Acum, simbolul " ▲ " clipește 1 dată pe secundă.

5. Pentru a regla valoarea temporizatorului pentru numărătoare crescătoare, repetați pașii 1, 2 și 4, până la 7 din instrucțiunile pentru temporizatorul pentru numărătoare inversă.

Recomandare: Dacă temporizatorul pentru numărătoare crescătoare ajunge la limita de "9:59:59", indicatorul se resetează la "0:00:00". GOURMET CHECK emite bipuri (4 x bipuri pe secundă), iar indicatorul temporizatorului și simbolul " (●) " clipeesc timp de 20 de secunde. Bipurile și lumina intermitentă a simbolului " (●) " pot fi oprite prin apăsarea oricărui buton.

9. Manevrarea termometrului GOURMET CHECK

Utilizarea pe grătar:

- Unitatea electronică trebuie să fie amplasată în afara grătarului.
- Nu fixați GOURMET CHECK pe bazinul sferic, pe capacul grătarului sau pe panoul de operare.
- În cazul grătarelor fără rafturi laterale, recomandăm platoul lateral amovibil de la **OUTDOORCHEF** sau așezați o masă în apropierea grătarului.
- Atingeți lincea și cablul numai cu mănuși rezistente la căldură.

Grătarul cu gaz:

- Puneți în funcțiune grătarul cu gaz ca de obicei.
- Programați GOURMET CHECK după cum doriți.
- Treceți lincea sondei de măsurare printr-una dintre deschiderile din capac și introduceți ștecherul sondei de măsurare în cuplajul cu clichet al unității electronice.
- Introduceți lincea până la mijlocul mâncării preparate.
- Închideți capacul.

Recomandare: Dacă ulterior acționați din nou aprinderea electrică a grătarului cu gaz, încărcarea electrostatică crescută poate duce la funcționarea necorespunzătoare a GOURMET CHECK. Cu toate acestea, avaria este temporară și nu afectează permanent funcționarea corectă a GOURMET CHECK. Cu toate acestea, poate fi necesară reprogramarea GOURMET CHECK.

Grătarul cu cărbune:

- Puneți în funcțiune grătarul cu cărbune ca de obicei.
- Programați GOURMET CHECK după cum doriți.
- Treceți lincea sondei de măsurare printr-una dintre fantele de aerisire din partea superioară a capacului și introduceți ștecherul sondei de măsurare în cuplajul cu clichet al unității electronice.
- Introduceți lincea până la mijlocul mâncării preparate.
- Închideți capacul.

Utilizarea în cuptor:

- Unitatea electronică trebuie să fie amplasată în afara cuptorului.
- Introduceți lincea până la mijlocul alimentelor prăjite.
- Cablul sondei de măsurare se fixează prin ușa cuptorului.
- Atingeți lincea și cablul numai cu mănuși rezistente la căldură.

10. Curățarea

Cablul și lincea trebuie să fie curățate după fiecare utilizare. În acest scop, utilizați o lavetă umedă cu puțin detergent și ștergeți cu atenție murdăria. După aceea curățați cu o lavetă umedă curată și ștergeți sonda de măsurare cu o lavetă moale, până la uscare. În cazul în care cablul sau lincea are o culoare maronie, recomandăm, pentru curățare, utilizarea unui burete de sârmă disponibil în comerț. Nici unitatea electronică, nici sonda de măsurare nu poate fi spălată sub jet de apă și nici scufundată în apă. Acest lucru poate provoca daune ireparabile pentru GOURMET CHECKS.

11. Instrucțiuni de siguranță

- Citiți întotdeauna instrucțiunile de utilizare înainte să utilizați Gourmet Check.
- Nu utilizați aparatul în cuptorul cu microunde.
- Țineți lincea și cablul departe de copii.
- Nu lăsați GOURMET CHECK în lumina directă a soarelui
- Nu introduceți niciodată sonda de măsurare în flacără deschisă.
- Aveți grijă în timpul utilizării, pentru a nu deteriora lincea și cablul.
- Producătorul și furnizorii acestuia nu își asumă responsabilitatea pentru daunele sau pierderile cauzate de utilizarea necorespunzătoare a acestui produs.

12. Date tehnice

Domeniul de temperatură: 32 °F – 572 °F / 0 °C – 300 °C

Baterii: 2 x 1,5 V AAA

Sub rezerva modificărilor tehnice. Sunt posibile diferențe din cauze tipografice.

13. Instrucțiuni de îngrijire

- 1 Aveți în vedere să fie închis capacul, înainte de a introduce senzorul de temperatură în mașina de spălat.
- 2 După încheierea programului de spălare a vaselor, deschideți din nou capacul și lăsați să se usuce timp de cel puțin 24 de ore.



Acest simbol de pe un produs înseamnă că, în cazul acestui produs, se aplică directiva europeană 2013/56/UE.



Acest simbol înseamnă că produsul conține baterii în cazul cărora se aplică directiva europeană 2006/66/CE.

Nu le eliminați niciodată împreună cu gunoii menajer obișnuit. Informați-vă cu privire la dispozițiile locale pentru colectarea separată a echipamentelor electrice și electronice, precum și a bateriilor. Respectați dispozițiile locale și nu eliminați produsul și bateriile împreună cu gunoii menajer obișnuit. Eliminarea corespunzătoare a deșeurilor de produse vechi și de baterii ajută la prevenirea efectelor negative asupra mediului și a sănătății.

Scoaterea bateriilor

Pentru scoaterea bateriilor, consultați secțiunea corespunzătoare referitoare la introducerea bateriilor.

OUTDOOR**CHEF**

Outdoorchef AG | Eggbühlstrasse 28 | Postfach | 8050 Zürich | Switzerland

Outdoorchef Benelux B.V. | Brabantsehoek 8 | 5071 NM Udenhout | The Netherlands

Outdoorchef Austria GmbH | Dueckegasse 15 / Top 2 F | 1220 Vienna | Austria

Outdoorchef Deutschland GmbH | Ochsenmattstr. 10 | 79618 Rheinfelden | Germany





GOURMET CHECK: Dualni senzorski termometar/tajmer

Uputstvo za upotrebu

Kvadratne zagrade [] upućuju na pojmove, koji su štampani na tasterima uređaja GOURMET CHECK. Navodnici " " upućuju na pojmove, koji se vide na displeju uređaja GOURMET CHECK.

1. Stavite baterije

Otvorite odeljak za baterije na zadnjoj strani elektronskog uređaja. Stavite dve AAA-baterije prema oznakama polariteta u odeljak za baterije. Ponovo zatvorite odeljak za baterije.

2. Priključite merni pipak

- Stavite koplje mernog pipka kroz otvor poklopca vašeg roštilja. Na ovaj način sprečavate da poklopac prignječi i ošteti poklopac.
- Pazite na to da utikač merne sonde bude čvrsto umetnut u džek utičnicu elektronskog uređaja.
- Ako u džek utičnicu prodre voda ili para, ovo može oštetiti kontakt i dovesti do pogrešnog pokazivanja temperature. Osušite utikač merne sonde svaki put sa krpom, pre nego što ga umetnete u elektronski uređaj.

Napomena: Molimo da se pridržavate posebnih primena u tački 9 ovog uputstva za upotrebu.

3. Uključite elektronsku jedinicu

Pritisnite i držite [ON / OFF]-taster za 2 sekunde, da bi uključili ili isključili elektronski uređaj. Kada je elektronski uređaj isključen, pokazuju se sledeći prikazi na displeju:

- OVEN " (gornji deo displeja):
 - ACTUAL " : nakon 3 sekunde prikaz se menja sa " - - - " na trenutno izmerenu temperaturu pećnice.
 - SET " : pokazuje trenutno podešenu temperaturu pećnice.

- ili " TIMER " (gornji deo displeja):
 - pokazuje vrednost za časove/minute trenutno odabrane funkcije tajmera.

- FOOD " (donji deo displeja):
 - ACTUAL " : nakon 3 sekunde prikaz se menja sa " - - - " na trenutno izmerenu temperaturu jezgra.
 - SET " : pokazuje trenutno podešenu ciljnu temperaturu jezgra.

Napomene: Merenje temperature pećnice " OVEN " i funkcija tajmera " TIMER " mogu istovremeno raditi, ali se prikazuje samo jedna od dve funkcije u gornjem delu displeja.

Pritisnite [OVEN]-taster da bi promenili na prikaz temperature pećnice. Pritisnite [TIMER]-taster da bi promenili na prikaz funkcije tajmera. Kada jedna od ove dve funkcije aktivira alarm, displej se automatski menja na određeni prikaz.

Displej raspolaže sa pozadinskim osvetljenjem. Možete pritisnuti bilo koji taster, da bi aktivirali osvetljenje. Kada se jedan taster pritisne 5 sekundi, osvetljenje se automatski ponovo isključuje.

4. Prebacivanje između prikaza Farenhajta i Celzija.

Pritisnite [°C / °F]-taster, da bi prebacili između Celzija i Farenhajta. GOURMET CHECK može predstaviti sledeće temperaturno područje: 32 °F – 572 °F / 0 °C – 300 °C.

Napomena: Ako temperatura prekorači 300 °C / 572 °F, na displeju se prikaže "H i". Da bi postigli željenu temperaturu jezgra između 37 °C i 90 °C, nisu potrebne temperature za roštilj preko 300 °C.

5. Aktiviranje zvuka alarma

Pritisnite [ALERT]-taster da bi uključili ili isključili zvuk alarma. Na displeju se pojavljuje pored " FOOD " simbol " (●) ".

- OVEN: 1 x pip (po sekundi) / FOOD: 2 x pip (po sekundi)
- TIMER: 3 x pip (po sekundi) / OVERTIME: 4 x pip (po sekundi)
- Prioritet alarma: TIMER > FOOD > OVEN > OVERTIME

6. Podesiti temperaturu jezgra

- Pritisnite i držite [FOOD]-taster. Prikaz " FOOD SET " počinje da svetluca.
- Pritisnite [+]-taster, da bi povećali temperaturu jezgra za 1 °C / 1 °F. Pritisnite [-]-taster, da bi smanjili temperaturu jezgra za 1 °C / 1 °F. Pritisnite i držite tastere, da bi stalno povećavali temperaturu jezgra.
- Sačekajte 3 sekunde. Prikaz " FOOD SET " će prestati da svetluca i željena ciljna temperatura je podešena.

Napomene: Kada izmerena temperatura jezgra prekorači podešenu ciljnu temperaturu, GOURMET CHECK pušta pip zvuk (2 x pip po sekundi), prikaz za izmerenu temperaturu jezgra i simbol " (●) " počinju da svetlucaju, a simbol " Δ " se prikazuje na displeju.

Puštanje pip zvuka i svetlućanje simbola " (●) " mogu se zaustaviti pritiskom bilo kojeg tastera. Svetlućanje prikaza temperature i simbol " Δ " ostaju, sve dok je izmerena temperatura jezgra viša od ciljne temperature.

Ako je izmerena temperatura jezgra nakon 2 minute još uvek viša od ciljne temperature, alarm se ponovo aktivira.

7. Podesiti temperaturu ulja

- Pritisnite i držite [OVEN]-taster. Prikaz " OVEN SET " počinje da svetluca.
- Pritisnite [+]-taster, da bi povećali temperaturu pećnice za 1 °C / 1 °F. Pritisnite [-]-taster, da bi smanjili temperaturu pećnice za 1 °C / 1 °F. Pritisnite i držite tastere, da bi stalno povećavali temperaturu ulja.
- Sačekajte 3 sekunde. Prikaz " OVEN SET " će prestati da svetluca i željena ciljna temperatura je podešena.

Napomene: Kada izmerena temperatura pećnice prekorači podešenu temperaturu pećnice, GOURMET CHECK pušta pip zvuk (1 x pip po sekundi), prikaz za izmerenu temperaturu pećnice i simbol " (●) " počinju da svetlucaju, a simbol " Δ " se prikazuje na displeju.

Puštanje pip zvuka i svetlućanje simbola " (●) " mogu se zaustaviti pritiskom bilo kojeg tastera. Svetlućanje prikaza temperature i simbol " Δ " ostaju, sve dok je izmerena temperatura pećnice viša od ciljne temperature.

Ako je izmerena temperatura pećnice nakon 2 minute još uvek viša od ciljne temperature, alarm se iznova aktivira.

8a. Podesite Countdown- tajmer

- Pritisnite i držite [TIMER]-taster. Cifra za časove počinje da svetluca.
- Ako radi bilo koja funkcija tajmera, pritisnite [START / STOP]-taster, da bi zaustavili funkciju tajmera.
- Pritisnite istovremeno tastere [+] i [-], da bi povratili prikaz na vrednost "0:00:00".
- Pritisnite [+]-taster, da bi povećali vrednost časova za 1. Pritisnite [-]-taster, da bi smanjili vrednost časova za 1. Pritisnite i držite tastere, da bi stalno menjali vrednost. Simbol " ▼ " se pojavljuje na displeju.
- Pritisnite ponovo [TIMER]-taster. Cifra za minute počinje da svetluca.
- Pritisnite [+]-taster, da bi povećali vrednost minuta za 1. Pritisnite [-]-taster, da bi smanjili vrednost minuta za 1. Pritisnite i držite tastere, da bi stalno menjali vrednost.
- Pritisnite [START / STOP]-taster, da bi pokrenuli funkciju Countdown-Timer. Simbol " ▼ " svetluca sada 1 put u sekundi.
- Da bi prilagodili vrednost Countdown-Timera, ponovite korake 1,2 i 4 do 7.

Napomene: Kada tajmer dostigne vrednost "0:00:00", GOURMET CHECK pušta pip zvuk (3 x pip po sekundi) a prikaz tajmera i simbol " (●) " svetlucaju 20 sekundi. Puštanje pip zvuka i svetlućanje simbola " (●) " mogu se zaustaviti pritiskom bilo kojeg tastera.

Overtime-Timer počinje da radi a simbol " ▲▼ " stalno svetluca. Kada Overtime-Timer dostigne gornju granicu od "9:59:59", prikaz se vraća na "0:00:00". GOURMET CHECK pušta pip zvuk (4 x pip po sekundi) a prikaz tajmera svetluca 20 sekundi.

Da bi prilagodili vrednost Overtime-Timera, ponovite gore objašnjene korake 1,2 i 4 do 7.

8b. Podesite Count-up- tajmer

- Pritisnite i držite [TIMER]-taster. Cifra za časove počinje da svetluca.
- Ako radi bilo koja funkcija tajmera, pritisnite [START / STOP]-taster, da bi zaustavili funkciju tajmera.
- Pritisnite istovremeno tastere [+] i [-], da bi povratili prikaz na vrednost "0:00:00".
- Pritisnite [START / STOP]-taster, da bi pokrenuli funkciju Count-up-Timer. Simbol " ▲ " svetluca sada 1 put u sekundi.
- Da bi prilagodili vrednost Count-up-Timera, ponovite korake 1,2 i 4 do 7 uputstva za Countdown-Timer.

Napomena: Kada Count-up-Timer dostigne gornju granicu od "9:59:59", prikaz se vraća na "0:00:00". GOURMET CHECK pušta pip zvuk (4 x pip po sekundi) a prikaz tajmera i simbol " (●) " svetlucaju 20 sekundi. Puštanje pip zvuka i svetlućanje simbola " (●) " mogu se zaustaviti pritiskom bilo kojeg tastera.

9. Rukovanje sa GOURMET CHECK termometrom

Upotreba na roštilju:

- Elektronski uređaj se mora postaviti izvan roštilja.
- Ne pričvršćujte GOURMET CHECK niti na roštilj kugli, niti na poklopcu roštilja, niti na upravljačkom panelu.
- Kod roštilja bez bočnih daski za odlaganje preporučujemo bočnu tablu od **OUTDOORCHEF** na skidanje ili postavite sto u blizini roštilja.
- Dodirnite koplje i kabl samo sa rukavicama koje su otporne na toplotu.

Roštilj na gas:

- Uključite roštilj na gas na uobičajeni način:
- Programirajte GOURMET CHECK po želji.
- Uvucite koplje merne sonde kroz otvor poklopca i umetnite utikač merne sonde u džek utičnicu elektronskog uređaja.
- Umetnite koplje do maksimalno sredine hrane koju roštiljate.
- Zatvorite poklopac.

Napomena: Kada ponovo uključite paljenje roštilja na gas kasnije, na ovaj način prouzrokovani elektrostatički naboj može dovesti do pogrešnog rada uređaja GOURMET CHECKS. Smetnja je privremena i ne ugrožava trajno pravilnu funkciju uređaja GOURMET CHECK. Moguće je da morate iznova da programirate svoj uređaj GOURMET CHECK.

Roštilj na drveni ugalj:

- Uključite roštilj na drveni ugalj na uobičajeni način.
- Programirajte GOURMET CHECK po želji.
- Uvucite koplje merne sonde kroz otvor za ventilaciju na gornjoj strani poklopca i umetnite utikač merne sonde u džek utičnicu elektronskog uređaja.
- Umetnite koplje do maksimalno sredine hrane koju roštiljate.
- Zatvorite poklopac.

Upotreba u pećnici:

- Elektronski uređaj se mora postaviti izvan pećnice.
- Umetnite koplje do maksimalno sredine hrane koju roštiljate.
- Kabl mernog pipka se pričvršćuje kroz vrata pećnice.
- Dodirnite koplje i kabl samo sa rukavicama koje su otporne na toplotu.

10. Čišćenje

Nakon svake upotrebe kabl i koplje se moraju čistiti. Koristite vlažnu krpnu sa malo sredstva za pranje posuda i pažljivo ribajte prljavštinu. Posle čistite sa jednom svežom čistom krpom i osušite merni pipak sa mekanom krpom. Ako se kabl ili koplje oboje u smeđu boju, preporučujemo za čišćenje standardnu vunu za čišćenje u domaćinstvu.

Elektronski uređaj i merni pipak se ne smeju prati pod tekućom vodom ili se uranjati u vodu. Ovo može dovesti do nepopravljive štete uređaja GOURMET CHECKS.

11. Bezbednosne napomene

- Uvek pročitajte uputstvo za upotrebu, pre nego što koristite uređaj Gourmet Check.
- Ne koristite uređaj u mikrovalnoj pećnici.
- Udaljite koplje i kabl od dece.
- Ne izlažite uređaj GOURMET CHECK direktnoj sunčevoj svetlosti.
- Merni pipak nemojte nikada izlagati direktnom plamenu.
- Kod korišćenja budite pažljivi, da koplje i kabl ne budu oštećeni.
- Proizvođač i njegovi dobavljači ne preuzimaju odgovornost za štete ili gubitke, koji nastaju zbog nestručne upotrebe ovog proizvoda.

12. Tehnički podaci

Temperaturno područje: 32 °F – 572 °F / 0 °C – 300 °C

Baterije: 2 x 1,5 V AAA

Pravo na tehničke promene pridržano. Moguća su odstupanja od štampanog sadržaja.

13. Uputstva za održavanje

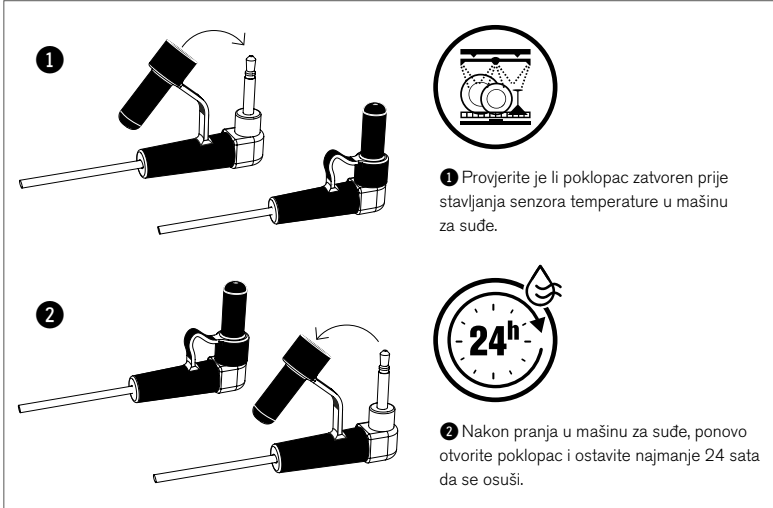

Ovaj simbol na proizvodu znači da za ovaj proizvod važi evropska direktiva 2013/56/EU.



Ovaj simbol znači da proizvod sadrži baterije za koje važi evropska direktiva 2006/66/EU.

Nikad ih nemojte odlagati zajedno sa običnim kućnim otpadom. Informišite se o lokalnim propisima o odvojenom sakupljanju električnih i elektronskih uređaja, odnosno baterija. Sledite lokalne propise i nemojte odlagati proizvod niti baterije zajedno sa običnim kućnim otpadom. Propisno odlaganje starijih proizvoda i baterija pomaže u sprečavanju negativnih uticaja na okolinu i zdravlje.

Vađenje baterija

Uputstvo za vađenje baterija možete naći u odgovarajućem odeljku o stavljanju baterija.

OUTDOOR**CHEF**

Outdoorchef AG | Eggbühlstrasse 28 | Postfach | 8050 Zürich | Switzerland

Outdoorchef Benelux B.V. | Brabantsehoek 8 | 5071 NM Udenhout | The Netherlands

Outdoorchef Austria GmbH | Dueckegasse 15 / Top 2 F | 1220 Vienna | Austria

Outdoorchef Deutschland GmbH | Ochsenmattstr. 10 | 79618 Rheinfelden | Germany





GOURMET CHECK: Duálny teplomer so snímačom/časovačom

Návod na obsluhu

Hranaté zátvorky [] upozorňujú na výrazy, ktoré sú natlačené na tlačidlách GOURMET CHECK. Úvodzovky " " upozorňujú na výrazy, ktoré sa zobrazujú na displeji GOURMET CHECK.

1. Vloženie batérií

Otvorte priehradku na batérie na zadnej strane elektronickej jednotky. Vložte do priehradky na batérie dve batérie AAA podľa značiek polarity. Zatvorte priehradku na batérie.

2. Pripojenie meracieho snímača

- Prestrčte sondu meracieho snímača cez niektorý z otvorov vo veku vášho grilu. Zabráňte pritlačeniu alebo poškodeniu kábla vekom.
- Dbajte na pevné zasunutie zástrčkového konektora meracieho snímača do pripojky konektora na elektronickej jednotke.
- Pri prieniku vody a pary do pripojky konektora hrozí narušenie kontaktnej funkcie a výsledkom môže byť zobrazovanie nesprávnych teplôt. Pred zasunutím zástrčkového konektora meracieho snímača do elektronickej jednotky ho vždy osušte handrou.

Upozornenie: Pri špecifických použitíach rešpektujte bod 9 tohto návodu na obsluhu.

3. Zapojenie elektronickej jednotky

Na zapnutie alebo vypnutie elektronickej jednotky stlačte tlačidlo [ON / OFF] a podržte ho stlačené 2 sekundy. Po zapnutí elektronickej jednotky sa na displeji zobrazí:

"OVEN" (horná časť displeja):

- "ACTUAL": Po 3 sekundách sa zobrazenie zmení z " - - - " na aktuálnu grilovaciu teplotu.
- "SET": Zobrazuje aktuálne nastavenú grilovaciu teplotu.

alebo "TIMER" (horná časť displeja):

Zobrazuje hodnotu aktuálne zvolenej funkcie časovača v hodinách/minútach/sekundách.

"FOOD" (spodná časť displeja):

- "ACTUAL": Po 3 sekundách sa zobrazenie zmení z " - - - " na aktuálne nameranú teplotu aktívnej zóny
- "SET": Zobrazuje aktuálne nastavenú cieľovú teplotu aktívnej zóny.

Upozornenia: Meranie grilovacej teploty "OVEN" a funkcia časovača "TIMER" môžu bežať súčasne, ale v hornej časti displeja sa vždy zobrazuje iba jedna z týchto dvoch funkcií.

Na prepnutie na zobrazenie grilovacej teploty stlačte tlačidlo [OVEN]. Na prepnutie na zobrazenie funkcie časovača stlačte tlačidlo [TIMER]. Ak niektorá z týchto funkcií spôsobí vygenerovanie poplachu, displej sa prepne do príslušného zobrazenia automaticky.

Displej je podsvietený. Na aktivovanie podsvietenia stlačte ľubovoľné tlačidlo. Ak nestlačíte žiadne z tlačidiel dlhšie ako 5 sekúnd, podsvietenie sa vypne automaticky.

4. Prepínanie zobrazenia teploty v stupňoch Fahrenheita a Celzia

Na prepnutie zobrazenia teploty v stupňoch Celzia a Fahrenheita stlačte tlačidlo [°C / °F]. GOURMET CHECK dokáže zobrazíť nasledujúci teplotný rozsah: 32 °F – 572 °F / 0 °C – 300 °C.

Upozornenie: Ak teplota prekročí hodnotu 300 °C / 572 °F, zobrazí sa na displeji "H". Na dosiahnutie želaných teplôt v aktívnej zóne v rozsahu 37 ° až 90 °C však nie sú potrebné grilovacie teploty vyššie ako 300 °C.

5. Aktivovanie tónu poplachu

Na zapnutie alebo vypnutie tónu poplachu stlačte tlačidlo [ALERT]. Na displeji sa vedľa nápisu "FOOD" zobrazí symbol "(●)".

OVEN: 1 x pípnutie (za sekundu) / FOOD: 2 x pípnutie (za sekundu)
TIMER: 3 x pípnutie (za sekundu) / OVERTIME: 4 x pípnutie (za sekundu)
Priorita poplachu: TIMER > FOOD > OVEN > OVERTIME

6. Nastavenie teploty v aktívnej zóne

- Stlačte tlačidlo [FOOD] a podržte ho stlačené. Zobrazenie "FOOD SET" začne blikať.
- Stlačte tlačidlo [+] na zvýšenie teploty v aktívnej zóne o 1 °C/1 °F. Stlačte tlačidlo [-] na zníženie teploty v aktívnej zóne o 1 °C/1 °F. Na priebežnú úpravu teploty v aktívnej zóne stlačte obe tlačidlá a podržte ich stlačené.
- Počkajte 3 sekundy. Zobrazenie "FOOD SET" prestane blikať. Nastavili ste želanú cieľovú teplotu.

Upozornenia: Ak nameraná teplota v aktívnej zóne prekročí nastavenú cieľovú teplotu, začne GOURMET CHECK pípať (2 x pípnutie za sekundu), zobrazenie nameranej teploty v aktívnej zóne a symbol "(●)" začnú blikať a na displeji sa zobrazí symbol "△".

Pípanie a blikanie symbolu "(●)" môžete zastaviť stlačením ľubovoľného tlačidla. Zobrazenie teploty a symbol "△" budú blikať, kým bude nameraná teplota v aktívnej zóne vyššia ako cieľová teplota. Ak bude nameraná teplota v aktívnej zóne vyššia ako cieľová teplota aj po 2 minútach, znovu sa vygeneruje poplach.

7. Nastavenie grilovacej teploty

- Stlačte tlačidlo [OVEN] a podržte ho stlačené. Zobrazenie "OVEN SET" začne blikať.
- Stlačte tlačidlo [+] na zvýšenie grilovacej teploty o 1 °C/1 °F. Stlačte tlačidlo [-] na zníženie grilovacej teploty o 1 °C/1 °F. Na priebežnú úpravu grilovacej teploty stlačte obe tlačidlá a podržte ich stlačené.
- Počkajte 3 sekundy. Zobrazenie "OVEN SET" prestane blikať. Nastavili ste želanú cieľovú teplotu.

Upozornenia: Ak nameraná grilovacia teplota prekročí nastavenú grilovaciu teplotu, začne GOURMET CHECK pípať (1 x pípnutie za sekundu), zobrazenie nameranej grilovacej teploty a symbol "(●)" začnú blikať a na displeji sa zobrazí symbol "△".

Pípanie a blikanie symbolu "(●)" môžete zastaviť stlačením ľubovoľného tlačidla. Zobrazenie teploty a symbol "△" budú blikať, kým bude nameraná grilovacia teplota vyššia ako cieľová teplota. Ak bude nameraná grilovacia teplota vyššia ako cieľová teplota aj po 2 minútach, znovu sa vygeneruje poplach.

8a. Nastavenie časovača s odpočítavaním

- Stlačte tlačidlo [TIMER] a podržte ho stlačené. Začne blikať číslica hodín.
- Ak je aktívna niektorá z funkcií časovača, stlačte na jej deaktivovanie tlačidlo [START / STOP].
- Na vynulovanie zobrazenia na hodnotu "0:00:00" stlačte súčasne tlačidlá [+] a [-].
- Stlačte tlačidlo [+] na zvýšenie hodnoty hodín o 1. Stlačte tlačidlo [-] na zníženie hodnoty hodín o 1. Na priebežnú úpravu hodnoty stlačte obe tlačidlá a podržte ich stlačené. Na displeji sa teraz zobrazí symbol "▼".
- Znovu stlačte tlačidlo [TIMER]. Začne blikať číslica minút.
- Stlačte tlačidlo [+] na zvýšenie hodnoty minút o 1. Stlačte tlačidlo [-] na zníženie hodnoty minút o 1. Na priebežnú úpravu hodnoty stlačte obe tlačidlá a podržte ich stlačené.
- Na spustenie funkcie časovača s odpočítavaním stlačte tlačidlo [START / STOP]. Symbol "▼" začne blikať v takte 1 x za sekundu.
- Na úpravu hodnoty časovača s odpočítavaním zopakujte kroky 1, 2 a 4 až 7.

Upozornenia: Keď časovač dosiahne hodnotu "0:00:00", začne GOURMET CHECK pípať (3 x pípnutie za sekundu) a zobrazenie časovača a symbol "(●)" bude blikať 20 sekúnd. Pípanie a blikanie symbolu "(●)" môžete zastaviť stlačením ľubovoľného tlačidla.

Spustí sa časovač pre čas navyše a symbol "▲▼" bliká priebežne. Keď časovač pre čas navyše dosiahne limit "9:59:59", zobrazenie sa vynuluje na hodnotu "0:00:00". GOURMET CHECK začne pípať (4 x pípnutie za sekundu) a zobrazenie časovača bude blikať 20 sekúnd.

Na úpravu hodnoty časovača pre čas navyše zopakujte vyššie uvedené kroky 1, 2 a 4 až 7.

8b. Nastavenie prírastkového časovača

- Stlačte tlačidlo [TIMER] a podržte ho stlačené. Začne blikať číslica hodín.
- Ak je aktívna niektorá z funkcií časovača, stlačte na jej deaktivovanie tlačidlo [START / STOP].
- Na vynulovanie zobrazenia na hodnotu "0:00:00" stlačte súčasne tlačidlá [+] a [-].
- Na spustenie funkcie prírastkového časovača stlačte tlačidlo [START / STOP]. Symbol "▲" začne blikať v takte 1 x za sekundu.
- Na úpravu hodnoty prírastkového časovača zopakujte kroky 1, 2 a 4 až 7 z opisu pre časovač s odpočítavaním.

Upozornenie: Keď prírastkový časovač dosiahne limit "9:59:59", zobrazenie sa vynuluje na hodnotu "0:00:00". GOURMET CHECK začne pípať (4 x pípnutie za sekundu) a zobrazenie časovača a symbol "(●)" budú blikať 20 sekúnd. Pípanie a blikanie symbolu "(●)" môžete zastaviť stlačením ľubovoľného tlačidla.

9. Manipulácia s teplomerom GOURMET CHECK

Používanie na grile:

- Elektronickú jednotku musíte umiestniť mimo grilu.
- Neupevňujte GOURMET CHECK ani na grilovaciu guľu, ani na veľko grilu a ani na ovládaci panel.
- Na griloch bez bočných odkladacích priestorov odporúčame demontovateľné bočné panely od spoločnosti OUTDOORCHEF alebo umiestnite do blízkosti grilu stôl.
- Sondy a kábla sa dotýkajte iba v teplovzdorných rukaviciach.

Plynový gril:

- Uveďte plynový gril do prevádzky ako zvyčajne.
- Naprogramujte GOURMET CHECK podľa vlastného uváženia.
- Prestrčte sondu meracieho snímača cez niektorý z otvorov vo veku a zasunite zástrčkový konektor meracieho snímača do pripojky konektora na elektronickej jednotke.
- Sondu zapichnete do grilovaných potravín maximálne do stredu.
- Zatvorte veľko.

Upozornenie: Keď neskôr opäť aktivujete zapalovanie plynového grilu, môže elektrostatický náboj, ktorý pri tom vznikne, narušiť fungovanie GOURMET CHECK. Porucha je iba prechodná a nenaruší správne fungovanie GOURMET CHECK trvalo. Možno však budete musieť pristúpiť k opakovanému naprogramovaniu GOURMET CHECK.

Gril na drevené uhlie:

- Uveďte gril na drevené uhlie do prevádzky ako zvyčajne.
- Naprogramujte GOURMET CHECK podľa vlastného uváženia.
- Prestrčte sondu meracieho snímača cez ventilačnú štrbinu na hornej strane veka a zasunite zástrčkový konektor meracieho snímača do pripojky konektora na elektronickej jednotke.
- Sondu zapichnete do grilovaných potravín maximálne do stredu.
- Zatvorte veľko.

Používanie v rúre na pečenie:

- Elektronickú jednotku musíte umiestniť mimo rúry na pečenie.
- Sondu zapichnete do pečených potravín maximálne do stredu.
- Kábel meracieho snímača zafixujte dvierkami rúry na pečenie.
- Sondy a kábla sa dotýkajte iba v teplovzdorných rukaviciach.

10. Čistenie

Kábel a sondu musíte po každom použití vyčistiť. Na to použite vlhkú handru s trochu čistiaceho prostriedku a opatrne zotrite nečistoty. Dočistite vyplákanou handrou a osušte merací snímač mäkkou handrou. Pri hnedastom sfarbení kábla alebo sondy odporúčame vyčistenie bežnou drôtenkou. Elektronická jednotka ani merací snímač sa nesmú čistiť pod tečúcou vodou a už vôbec sa nesmú ponárať do vody. Výsledkom by mohlo byť trvalé poškodenie GOURMET CHECK.

11. Bezpečnostné pokyny

- Pred používaním vášho Gourmet Check si vždy prečítajte návod na obsluhu.
- Nepoužívajte zariadenie v mikrovlnnej rúre.
- Zabráňte deform v prístupe k sonde a káblu.
- Nevystavujte GOURMET CHECK priamemu slnečnému žiareniu.
- Nikdy nevystavujte merací snímač priamemu plameňu.
- Pri používaní postupujte opatrne, aby ste nepoškodili sondu a kábel.
- Výrobca a jeho dodávateľia nepreberajú žiadnu zodpovednosť za škody spôsobené nesprávnym používaním tohto výrobku.

12. Technické údaje

Teplotný rozsah: 32 °F – 572 °F / 0 °C – 300 °C

Batérie: 2 x 1,5 V AAA

Právo na technické zmeny vyhradené. Nevylučujeme odchýlky spôsobené technikou tlače.

13. Návod na údržbu

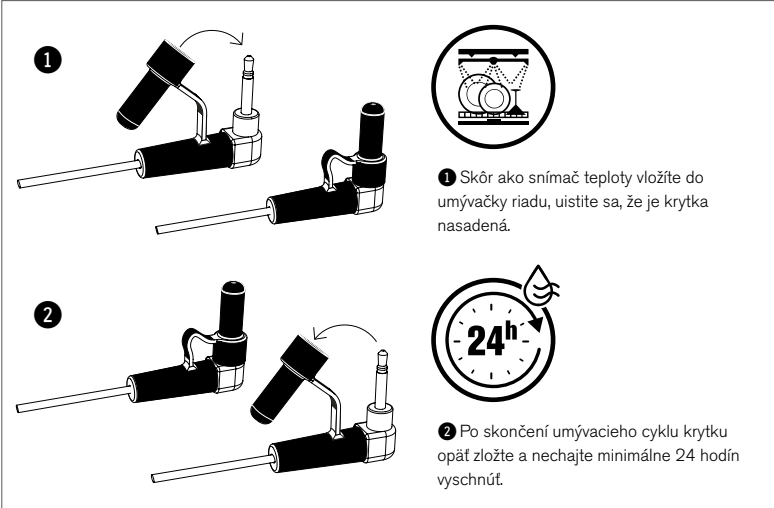

Tento symbol na výrobku znamená, že pre tento výrobok platí Európska smernica 2013/56/EÚ.



Tento symbol znamená, že výrobok obsahuje batérie, pre ktoré platí Európska smernica 2006/66/ES.

Nikdy nelikvidujte tieto batérie s bežným domovým odpadom. Informujte sa o miestnych ustanoveniach o separovanom zbere elektrických a elektronických zariadení, ako aj batérií. Dodržiavajte miestne ustanovenia a nelikvidujte výrobok a batérie spolu s bežným domovým odpadom. Správna likvidácia starých výrobkov a batérií pomáha zamedzovať negatívnym vplyvom na životné prostredie a zdravie.

Vyberanie batérií

Pri vyberaní batérií rešpektujte príslušný odsek o vkladaní batérií.

OUTDOORCHEF

Outdoorchef AG | Eggbühlstrasse 28 | Postfach | 8050 Zürich | Switzerland

Outdoorchef Benelux B.V. | Brabantsehoek 8 | 5071 NM Udenhout | The Netherlands

Outdoorchef Austria GmbH | Dueckegasse 15 / Top 2 F | 1220 Vienna | Austria

Outdoorchef Deutschland GmbH | Ochsenmattstr. 10 | 79618 Rheinfelden | Germany





GOURMET CHECK: Dvojni senzor za termometer/časovnik

Navodila za uporabo

Oglati oklepaji [] označujejo izraze, ki so natisnjeni na tipkah termometra GOURMET CHECK. Narekovaji " " označujejo izraze, ki se prikažejo na zaslonu termometra GOURMET CHECK.

1. Vstavljanje baterij

Odpri predalček za baterije na hrbtni strani elektronske enote. Vstavite dve bateriji AAA v predalček za baterije glede na oznake polarnosti. Zaprite predalček za baterije.

2. Priključevanje merilnega tipala

- Konico merilnega tipala speljite skozi eno izmed odprtih pokrova na žaru. S tem preprečite, da bi kabel stisnili in poškodovali s pokrovom.
- Prepričajte se, da je vtič merilnega tipala trdno priključen v vtičnico elektronske enote.
- Če v vtičnico vdre voda ali vlaga, lahko to poškoduje kontakt in povzroči napačen prikaz odčitane temperature. Preden ga vključite v elektronsko enoto, s krpo vedno posušite vtič merilnega tipala.

Napotek: Pri posebni uporabi prosimo, upoštevajte točko 9 v teh navodilih za uporabo.

3. Vkllop elektronske enote

Pritisnite in držite tipko [ON / OFF] 2 sekundi, če želite vklopiti ali izklopiti elektronsko enoto. Ko je elektronska enota vklopljena, se na zaslonu prikažejo naslednji simboli:

"OVEN" (zgornji del zaslona):

"ACTUAL": po 3 sekundah se simbol "• - • -" zamenja v trenutno izmerjeno temperaturo pečice.

"SET": prikazuje trenutno nastavljeno temperaturo pečice.

ali "TIMER" (zgornji del zaslona):

kaže vrednost trenutno izbrane časovne funkcije v urah/minutah/sekundah.

"FOOD" (spodnji del zaslona):

"ACTUAL": po 3 sekundah se simbol "• - • -" zamenja v trenutno izmerjeno osrednjo temperaturo.

"SET": kaže trenutno nastavljeno ciljno osrednjo temperaturo.

Napotki: Merjenje temperature pečice "OVEN" in funkcija "TIMER" se lahko izvajata istočasno, vendar je v zgornjem delu zaslona prikazana samo ena od funkcij.

Pritisnite tipko [OVEN], da preklopite na prikaz temperature pečice. Pritisnite tipko [TIMER], da preklopite na prikaz funkcije časovnika. Če se pri en od teh funkcij sproži zvočni signal, zaslon samodejno preklopi na ustrezní prikaz.

Zaslon uporablja osvetlitev v ozadju. Če želite vključiti osvetlitev, pritisnite poljubno tipko. Če 5 sekund ne pritisnete nobene tipke, se osvetlitev samodejno izklopi.

4. Preklapljanje med prikazom stopinj v Fahrenheitih in stopinjah Celzija

Če želite prekllopiti med stopinjami Celzija in Fahrenheit, pritisnite tipko [°C / °F]. Termometer GOURMET CHECK lahko prikazuje naslednja temperaturna območja: 32 °F – 572 °F / 0 °C – 300 °C

Napotek: Če temperatura preseže 300 °C / 572 °F, se na zaslonu prikaže "Hi" (Visoko). Da bi dosegli zelene osrednje temperature med 37 in 90 °C, niso potrebne temperature za pečenje na žaru nad 300 °C.

5. Vključenje zvočnega signala

Pritisnite tipko [ALERT], da vključite ali izključite zvočni signal. Na zaslonu se poleg simbola "FOOD" prikaže se simbol "(•)".

OVEN: 1 x pisk (na sekundo) / FOOD: 2 x pisk (na sekundo)

TIMER: 3 x pisk (na sekundo) / OVERTIME: 4 x pisk (na sekundo)

Prednostni zvočni signal: TIMER > FOOD > OVEN > OVERTIME

6. Nastavljanje osrednje temperature

- Pritisnite in držite tipko [FOOD]. Prikaz "FOOD SET" začne utripati.
- Pritisnite tipko [+], da osrednjo temperaturo zvišate za 1 °C/1 °F. Pritisnite tipko [-], da osrednjo temperaturo znižate za 1 °C/1 °F. Pritisnite in držite tipki za neprekinjeno spreminjanje osrednje temperature.
- Počakajte 3 sekunde. Prikaz "FOOD SET" preneha utripati in zelena ciljna temperatura je nastavljena.

Napotki: Če izmerjena osrednja temperatura preseže nastavljeno ciljno temperaturo, naprava GOURMET CHECK zapiska (2 piska na sekundo), prikaz za izmerjeno osrednjo temperaturo in simbol "(•)" začneta utripati, simbol "Δ" se prikaže na zaslonu.

Piskanje in utripanje simbola "(•)" lahko prekinete s pritiskom na poljubno tipko. Utripanje prikaza temperature in simbol "Δ" ostanejo prikazani, če je izmerjena osrednja temperatura višja od ciljne temperature.

Če je izmerjena osrednja temperatura po 2 minutah še vedno višja od ciljne temperature, se zvočni signal vnovič sproži.

7. Nastavljanje temperature pečice

- Pritisnite in držite tipko [OVEN]. Prikaz "OVEN SET" začne utripati.
- Pritisnite tipko [+], da temperaturo pečice zvišate za 1 °C/1 °F. Pritisnite tipko [-], da temperaturo pečice znižate za 1 °C/1 °F. Pritisnite in držite tipko za neprekinjeno spreminjanje temperature pečice.
- Počakajte 3 sekunde. Prikaz "OVEN SET" preneha utripati in zelena ciljna temperatura je nastavljena.

Napotki: Če izmerjena temperatura pečice preseže nastavljeno ciljno temperaturo, naprava GOURMET CHECK zapiska (1 pisk na sekundo), prikaz za izmerjeno temperaturo pečice in simbol "(•)" začneta utripati, simbol "Δ" se prikaže na zaslonu.

Piskanje in utripanje simbola "(•)" lahko prekinete s pritiskom na poljubno tipko. Utripanje prikaza temperature in simbol "Δ" ostanejo prikazani, če je izmerjena temperatura pečice višja od ciljne temperature.

Če je izmerjena temperatura pečice po 2 minutah še vedno višja od ciljne temperature, se zvočni signal vnovič sproži.

8a Nastavljanje odštevalnika časa

- Pritisnite in držite tipko [TIMER]. Številka za uro začne utripati.
- Če se izvaja katera koli funkcija časovnika, pritisnite tipko [START / STOP], da zaustavite funkcijo časovnika.
- Hkrati pritisnite tipki [+] in [-], da vrednost prikaza ponastavite na "0:00:00".
- Pritisnite tipko [+], da nastavljeno vrednost ure zvišate za 1. Pritisnite tipko [-], da nastavljeno vrednost ure znižate za 1. Pritisnite in držite tipki za neprekinjeno spremembo vrednosti. Simbol "▼" se sedaj pojavi na zaslonu.
- Ponovno pritisnite tipko [TIMER] (časovnik). Številke minut začnejo utripati.
- Pritisnite tipko [+], da nastavljeno vrednost minut zvišate za 1. Pritisnite tipko [-], da nastavljeno vrednost minut znižate za 1. Pritisnite in držite tipki za neprekinjeno spremembo vrednosti.
- Pritisnite tipko [START / STOP], da zaženete funkcijo odštevalnika časa. Simbol "▼" sedaj utripa 1 krat na sekundo.
- Da bi prilagodili vrednost odštevalnika časa, ponovite korake 1, 2 in 4 do 7.

Napotki: Če časovnik doseže vrednost "0:00:00", naprava GOURMET CHECK zapiska (3 piski na sekundo) in prikaz časa ter simbol "(•)" utripata 20 sekund. Piskanje in utripanje simbola "(•)" lahko prekinete s pritiskom na poljubno tipko.

Zažene se časovnik dodatnega časa (overtime) in simbol "▲▼" neprekinjeno utripa. Če časovnik dodatnega časa doseže zgornjo mejno vrednost "9:59:59", se prikaz ponastavi na "0:00:00". Termometer GOURMET CHECK zapiska (4 piski na sekundo) in prikaz časovnika utripa 20 sekund.

Da bi prilagodili vrednost časovnika dodatnega časa (overtime), ponovite korake 1, 2 in 4 do 7.

8b Nastavljanje merilnika časa

- Pritisnite in držite tipko [TIMER]. Številka za uro začne utripati.
- Če se izvaja katera koli funkcija časovnika, pritisnite tipko [START / STOP], da zaustavite funkcijo časovnika.
- Hkrati pritisnite tipki [+] in [-], da vrednost prikaza ponastavite na "0:00:00".
- Pritisnite tipko [START / STOP], da zaženete funkcijo merilnika časa. Simbol "▲" sedaj utripa 1 krat na sekundo.
- Da bi prilagodili vrednost merilnika časa, ponovite korake 1, 2 in 4 do 7 v navodilih odštevalnika časa.

Napotek: Če časovnik dodatnega časa doseže zgornjo mejno vrednost "9:59:59", se prikaz ponastavi na "0:00:00". Termometer GOURMET CHECK zapiska (4 piski na sekundo) in prikaz časovnika ter simbol "(•)" utripata 20 sekund. Piskanje in utripanje simbola "(•)" lahko prekinete s pritiskom na poljubno tipko.

9. Ravnanje s termometrom GOURMET CHECK

Uporaba na žaru:

- Elektronsko enoto morate namestiti izven žara.
- Termometer GOURMET CHECK pritrdite na okrogli žar, pokrov žara ali na upravljalno ploščo.
- Pri žarih brez stranskih površin vam priporočamo uporabo snemljive stranske police **OUTDOORCHEF**. Lahko pa ob žar postavite mizo.
- Konico in kabel dotikajte samo s toplotno odpornimi rokavicami.

Plinski žar:

- Plinski žar začnite uporabljati kot navadno.
- Po želji programirajte termometer GOURMET CHECK.
- Konico merilnega tipala speljite skozi odprtino pokrova in vtič merilnega tipala vključite v vtičnico elektronske enote.
- Konico tipala vtaknite v hrano največ do polovice.
- Zaprite pokrov.

Napotek: Če pozneje še enkrat pritisnete vžig za plinski žar, lahko elektrostatična obremenitev povzroči napačno delovanje termometra GOURMET CHECK. Napaka v delovanju je le začasna in ne vpliva trajno na pravilno delovanje termometra GOURMET CHECK. Vendar boste morali morda vnovič programirati termometer GOURMET CHECK.

Žar na oglje:

- Žar na oglje začnite uporabljati kot navadno.
- Po želji programirajte termometer GOURMET CHECK.
- Konico merilnega tipala speljite skozi prezračevalno režo na zgornji strani pokrova in vtič merilnega tipala vključite v vtičnico elektronske enote.
- Konico tipala vtaknite v hrano največ do polovice.
- Zaprite pokrov.

Uporaba v pečici:

- Elektronsko enoto morate namestiti izven pečice.
- Konico tipala vtaknite v hrano za pečenje največ do polovice.
- Kabel merilnega tipala pritrdite z vratí pečice.
- Konico in kabel dotikajte samo s toplotno odpornimi rokavicami.

10. Čiščenje

Po vsaki uporabi morate kabel in konico očistiti. Za to uporabljajte mokro krpo z malo čistilnega sredstva in umazanijo previdno zdrgnite. Obrisite s svežo vlažno krpo in merilno tipalo osušite z mehko krpo. Če sta se kabel ali konica obarvala rjavo, vam priporočamo, da za čiščenje uporabite žično gobico, ki jo dobite v navadni prodajalni.

Elektronske enote in merilnega tipala ne smete umivati pod tekočo vodo ali jih potopiti v njej. To lahko privede do nepopravljive škode termometra GOURMET CHECK.

11. Varnostni napotki

- Pred uporabo termometra Gourmet Check vedno preberite navodila za uporabo.
- Aparata ne uporabljajte v mikrovalovni pečici.
- Konico in kabel shranjujte izven dosega otrok.
- Termometra GOURMET CHECK ne izpostavljajte neposredni sončni svetlobi
- Merilnega tipala ne izpostavljajte neposrednemu ognju.
- Pri uporabi bodite previdni, da ne poškodujete konice in kabla.
- Proizvajalec in njegovi dobavitelji ne prevzemajo odgovornosti za škodo ali izgubo, ki nastaneta zaradi nepravilne uporabe tega izdelka

12. Tehnični podatki

Temperaturno območje: 32 °F–572 °F/0 °C–300 °C

Baterije: 2 x 1,5 V AAA

Pridržujemo si pravico do tehničnih sprememb. Možna so odstopanja v tisku.

13. Navodila za vzdrževanje

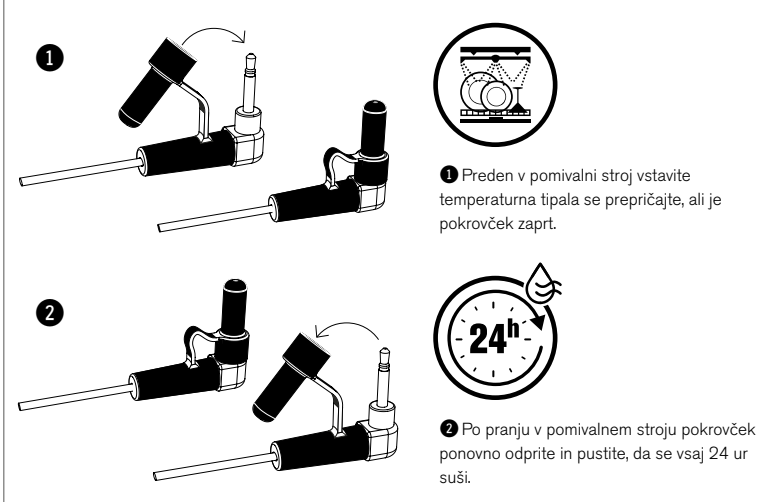

Ta simbol na izdelku pomeni, da za ta izdelek velja evropska Direktiva 2013/56/EU.



Ta simbol pomeni, da izdelek vsebuje baterije, za katere velja evropska Direktiva 2006/66/ES.

Slednjih ne smete odlagati z običajnimi gospodinjstskimi odpadki. Pozanimajte se o lokalnih predpisih za ločeno zbiranje električne ter elektronske opreme in baterij. Upoštevajte lokalne predpise in izdelka ter baterij ne odlagajte z običajnimi gospodinjstskimi podatki. Pravilno odlaganje starih izdelkov in baterij med odpadke pomaga preprečiti negativne vplive na okolje in zdravje.

Odstranjevanje baterij

Za odstranjevanje baterij si oglejte ustrezen razdelek za vstavljanje baterij.

OUTDOORCHEF

Outdoorchef AG | Eggbühlstrasse 28 | Postfach | 8050 Zürich | Switzerland

Outdoorchef Benelux B.V. | Brabantsehoek 8 | 5071 NM Udenhout | The Netherlands

Outdoorchef Austria GmbH | Dueckegasse 15 / Top 2 F | 1220 Vienna | Austria

Outdoorchef Deutschland GmbH | Ochsenmattstr. 10 | 79618 Rheinfelden | Germany





TERMÓMETRO GOURMET: Termómetro/temporizador de doble sensor

Guía del usuario

Los elementos escritos entre corchetes [] se refieren a términos que aparecen impresos en os botones del TERMÓMETRO GOURMET.

Los elementos escritos entre comillas " " se refieren a términos que aparecen en la pantalla del TERMÓMETRO GOURMET.

1. Introducir las pilas

Abra el compartimento de las pilas de la parte posterior de la unidad electrónica. Coloque dos pilas AAA de acuerdo con las marcas de polaridad del compartimento para pilas. Cierre de nuevo el compartimento para pilas.

2. Conectar la sonda

- Introduzca la lanza de la sonda a través de una de las aberturas de la tapa de su barbacoa. De este modo evitará que el cable sea aplastado y dañado por la tapa.
- Asegúrese de que el jack de la sonda quede bien insertado en la toma de jack de la unidad electrónica.
- La penetración de agua o vapor en la toma de jack podría afectar al contacto y dar lugar a indicaciones de temperatura erróneas. Seque el jack de la sonda cada vez con un paño antes de insertarlo en la unidad electrónica.

Nota: Para más información acerca de sus usos específicos, consulte el punto 9 de esta Guía del usuario.

3. Encender la unidad electrónica

Pulse y mantenga pulsado el botón [ON / OFF] durante 2 segundos para encender o apagar la unidad electrónica. Al encender la unidad electrónica, aparecen las siguientes indicaciones en la pantalla:

“ OVEN ” (parte superior de la pantalla):

“ ACTUAL “: tras 3 segundos, la indicación cambia de “ - - - ” a la temperatura del horno medida actualmente.

“ SET “: indica la temperatura de horno seleccionada actualmente.

o “ TIMER ” (parte superior de la pantalla):

indica el valor de horas/minutos/segundos de la función de temporizador seleccionada actualmente.

“ FOOD ” (parte inferior de la pantalla):

“ ACTUAL “: tras 3 segundos, la indicación cambia de “ - - - ” a la temperatura central medida actualmente.

“ SET “: indica la temperatura central objetivo seleccionada actualmente.

Notas: La medición de la temperatura de horno “ OVEN ” y la función de temporizador “ TIMER ” pueden funcionar de manera simultánea, si bien en cada momento se muestra solo una de estas dos funciones en la parte superior de la pantalla.

Pulse el botón [OVEN] para cambiar a la temperatura de horno. Pulse el botón [TIMER] para cambiar a la función de temporizador. Si cualquiera de estas dos funciones dispara una alarma, la pantalla cambia automáticamente a la indicación en cuestión.

La pantalla dispone de retroiluminación. Para activar la retroiluminación, puede pulsar cualquier botón. Si no se pulsa ningún botón durante 5 segundos, la retroiluminación se apaga automáticamente.

4. Cambiar entre la indicación en grados Fahrenheit y grados centígrados

Pulse el botón [°C / °F] para cambiar entre grados centígrados y Fahrenheit. El TERMÓMETRO GOURMET puede mostrar valores dentro del siguiente intervalo de temperaturas: 32 – 572 °F / 0 – 300 °C.

Nota: Si la temperatura rebasa los 300 °C / 572 °F, la pantalla muestra la indicación “H”. No obstante, para alcanzar las temperaturas centrales deseadas de entre 37 y 90 °C, no se requiere en ningún caso una temperatura de barbacoa superior a los 300 °C.

5. Activar el tono de alarma

Pulse el botón [ALERT] para activar o desactivar el tono de alarma. La pantalla muestra, junto a “ FOOD “, el símbolo “(●)“.

OVEN: 1 tono (por segundo) / FOOD: 2 tonos (por segundo)

TIMER: 3 tonos (por segundo) / OVERTIME: 4 tonos (por segundo)

Prioridad de alarmas: TIMER > FOOD > OVEN > OVERTIME

6. Ajustar la temperatura central

- Pulse y mantenga pulsado el botón [FOOD]. La indicación “ FOOD SET ” comienza a parpadear.
- Pulse el botón [+] para aumentar la temperatura central en 1 °C / 1 °F. Pulse el botón [-] para reducir la temperatura central en 1 °C / 1 °F. Pulse y mantenga pulsados los botones para aumentar la temperatura central de forma continua.
- Espere 3 segundos. La indicación “ FOOD SET ” dejará de parpadear y se selecciona la temperatura objetivo deseada.

Notas: Si la temperatura central medida rebasa la temperatura objetivo seleccionada, el TERMÓMETRO GOURMET emite tonos (2 tonos por segundo), la indicación de la temperatura central medida y el símbolo “(●)“ comienzan a parpadear y el símbolo “△” se muestra en la pantalla.

Los tonos y el parpadeo del símbolo “(●)“ pueden detenerse pulsando cualquier botón. El parpadeo de la indicación de temperatura y el símbolo “△” se mantienen hasta que la temperatura central medida sea superior a la temperatura objetivo.

Si transcurridos 2 minutos la temperatura central medida es aún superior a la temperatura objetivo, la alarma se dispara de nuevo.

7. Ajustar la temperatura de horno

- Pulse y mantenga pulsado el botón [OVEN]. La indicación “ OVEN SET ” comienza a parpadear.
- Pulse el botón [+] para aumentar la temperatura de horno en 1 °C / 1 °F. Pulse el botón [-] para reducir la temperatura de horno en 1 °C / 1 °F. Pulse y mantenga pulsados los botones para aumentar la temperatura de horno de forma continua.
- Espere 3 segundos. La indicación “ OVEN SET ” dejará de parpadear y se selecciona la temperatura objetivo deseada.

Notas: Si la temperatura de horno medida rebasa la temperatura de horno seleccionada, el TERMÓMETRO GOURMET emite tonos (1 tono por segundo), la indicación de la temperatura de horno medida y el símbolo “(●)“ comienzan a parpadear y el símbolo “△” se muestra en la pantalla.

Los tonos y el parpadeo del símbolo “(●)“ pueden detenerse pulsando cualquier botón. El parpadeo de la indicación de temperatura y el símbolo “△” se mantienen hasta que la temperatura de horno medida sea superior a la temperatura objetivo.

Si transcurridos 2 minutos la temperatura de horno medida es aún superior a la temperatura objetivo, la alarma se dispara de nuevo.

8a. Ajustar el temporizador de cuenta atrás

- Pulse y mantenga pulsado el botón [TIMER]. El dígito de horas comienza a parpadear.
- Si alguna de las funciones del temporizador está en marcha, pulse el botón [START / STOP] para detener la función del temporizador.
- Pulse los botones [+] y [-] al mismo tiempo para devolver la indicación al valor “0:00:00“.
- Pulse el botón [+] para aumentar en 1 el valor de horas. Pulse el botón [-] para reducir en 1 el valor de horas. Pulse y mantenga pulsados los botones para modificar el valor de forma continua. Ahora la pantalla muestra el símbolo “▼“.
- Pulse de nuevo el botón [TIMER]. Los dígitos de minutos comienzan a parpadear.
- Pulse el botón [+] para aumentar en 1 el valor de minutos. Pulse el botón [-] para reducir en 1 el valor de minutos. Pulse y mantenga pulsados los botones para modificar el valor de forma continua.
- Pulse el botón [START / STOP] para poner en marcha la función de temporizador de cuenta atrás. Ahora el símbolo “▼” parpadea 1 vez por segundo.
- Para ajustar el valor del temporizador de cuenta atrás, repita los pasos 1 y 2 y del 4 al 7.

Notas: Cuando el temporizador llegue al valor “0:00:00“, el TERMÓMETRO GOURMET emite tonos (3 tonos por segundo) y la indicación de temporizador y el símbolo “(●)“ parpadean durante 20 segundos. Los tonos y el parpadeo del símbolo “(●)“ pueden detenerse pulsando cualquier botón. El temporizador de tiempo extra comienza a funcionar y el símbolo “▲▼” parpadea continuamente. Cuando el temporizador de tiempo extra rebasa el límite superior de “9:59:59“, la indicación se restablece a “0:00:00“. El TERMÓMETRO GOURMET emite tonos (4 tonos por segundo) y la indicación de temporizador parpadea durante 20 segundos. Para ajustar el valor del temporizador de tiempo extra, repita los pasos 1 y 2 y del 4 al 7 mencionados arriba.

8b. Ajustar el temporizador de cuenta adelante

- Pulse y mantenga pulsado el botón [TIMER]. El dígito de horas comienza a parpadear.
- Si alguna de las funciones del temporizador está en marcha, pulse el botón [START / STOP] para detener la función del temporizador.
- Pulse los botones [+] y [-] al mismo tiempo para devolver la indicación al valor “0:00:00“.
- Pulse el botón [START / STOP] para poner en marcha la función de temporizador de cuenta

adelante. Ahora el símbolo “▲” parpadea 1 vez por segundo.

Para ajustar el valor del temporizador de cuenta adelante, repita los pasos 1 y 2 y del 4 al 7 de las instrucciones relativas al temporizador de cuenta atrás.

Nota: Cuando el temporizador de cuenta adelante rebasa el límite superior de “9:59:59“, la indicación se restablece a “0:00:00“. El TERMÓMETRO GOURMET emite tonos (4 tonos por segundo) y la indicación de temporizador y el símbolo “(●)“ parpadean durante 20 segundos. Los tonos y el parpadeo del símbolo “(●)“ pueden detenerse pulsando cualquier botón.

9. Manejo del TERMÓMETRO GOURMET

Utilización en la barbacoa:

- La unidad electrónica debe colocarse separada de la barbacoa.
- No sujete el TERMÓMETRO GOURMET ni la esfera de la barbacoa, la tapa de la barbacoa ni al panel de mandos.
- En barbacoas sin compartimentos laterales recomendamos utilizar el tablero lateral desmontable de **OUTDOORCHEF**; también puede colocar una mesa cerca de la barbacoa.
- Jamás toque la lanza ni el cable sin guantes resistentes al calor.

Barbacoa de gas:

- Ponga en funcionamiento la barbacoa de gas de la forma normal.
- Programa el TERMÓMETRO GOURMET como desee.
- Introduzca la lanza de la sonda a través de una de las aberturas de la tapa, insertando a continuación el jack de la sonda en la toma para jack de la unidad electrónica.
- Al introducir la lanza en los alimentos, hágalo como máximo hasta la mitad de la lanza.
- Cierre la tapa.

Nota: Si acciona de nuevo el encendido de la barbacoa de gas a partir de ese momento, la descarga electrostática provocada con esta acción puede dar lugar a un funcionamiento defectuoso del TERMÓMETRO GOURMET. No obstante, esta perturbación es solo temporal y no afecta de forma duradera al correcto funcionamiento del TERMÓMETRO GOURMET. No obstante, es posible que tenga que programar de nuevo su TERMÓMETRO GOURMET.

Barbacoa de carbón vegetal:

- Ponga en funcionamiento la barbacoa de carbón vegetal de la forma normal.
- Programa el TERMÓMETRO GOURMET como desee.
- Introduzca la lanza de la sonda a través de la ranura de ventilación de a parte superior de la tapa, insertando a continuación el jack de la sonda en la toma para jack de la unidad electrónica.
- Al introducir la lanza en los alimentos, hágalo como máximo hasta la mitad de la lanza.
- Cierre la tapa.

Utilización en un horno:

- La unidad electrónica debe colocarse separada del horno.
- Al introducir la lanza en los alimentos, hágalo como máximo hasta la mitad de la lanza.
- El cable de la sonda se sujeta mediante la puerta del horno.
- Jamás toque la lanza ni el cable sin guantes resistentes al calor.

10. Limpieza

Después de cada uso, es necesario limpiar el cable y la lanza. Utilice para ello un paño húmedo con un poco de líquido lavavajillas y frote con suavidad para eliminar la suciedad. Elimine cualquier residuo con un paño húmedo limpio y seque la sonda con un paño suave. Si el cable o la lanza presentan una discoloración marrón, recomendamos utilizar para la limpieza un estropajo de lana de acero de los que pueden encontrarse en los comercios.

Ni la unidad electrónica ni la sonda deben lavarse bajo un chorro de agua ni sumergirse en agua. Tales acciones podrían causar daños irreparables al TERMÓMETRO GOURMET.

11. Advertencias de seguridad

- Lea siempre atentamente la totalidad de la Guía del usuario antes de utilizar su TERMÓMETRO GOURMET.
- Nunca utilice el aparato con un microondas.
- Mantenga la lanza y el cable alejados de los niños.
- No exponga el TERMÓMETRO GOURMET a la luz solar directa.
- Jamás exponga la sonda a la llama directa.
- Durante su uso, tenga cuidado para no dañar la lanza ni el cable.
- Tanto el fabricante como sus proveedores rechazan toda responsabilidad por daños o pérdidas que se deriven de un uso inadecuado del presente producto.

12. Datos técnicos

Intervalo de temperatura: 32 – 572 °F / 0 – 300 °C

Pilas: 2 pilas AAA de 1,5 V

Queda reservado el derecho a realizar modificaciones técnicas sin previo aviso. Pueden existir discrepancias debidas a la técnica de impresión.

13. Instrucciones de conservación

1 Asegúrese de que el tapón esté cerrado antes de introducir las sondas de temperatura en el lavavajillas.

2 Tras el lavado en el lavavajillas, abra de nuevo el tapón y deje secar durante al menos 24 horas.



La presencia de este símbolo en un producto significa que está sujeto a la Directiva europea 2013/56/UE.



Este símbolo indica que el producto contiene pilas o baterías, que están sujetas a la Directiva europea 2006/66/CE.

Jamás las elimine como parte de los residuos domésticos normales. Infórmese acerca de las disposiciones locales relativas a la recolección separada de aparatos eléctricos y electrónicos, así como de pilas y baterías. Respete siempre las disposiciones locales y jamás elimine el producto ni las pilas o baterías como parte de los residuos domésticos normales. La eliminación correcta de los productos, pilas y baterías usados contribuye a evitar sus efectos negativos para el medio ambiente y la salud.

Retirada de las pilas o baterías

Para la retirada de las pilas o baterías, consulte la sección correspondiente relativa al uso de las pilas o baterías.

OUTDOOR**CHEF**

Outdoorchef AG | Eggbühlstrasse 28 | Postfach | 8050 Zürich | Switzerland

Outdoorchef Benelux B.V. | Brabantsehoek 8 | 5071 NM Udenhout | The Netherlands

Outdoorchef Austria GmbH | Dueckegasse 15 / Top 2 F | 1220 Vienna | Austria

Outdoorchef Deutschland GmbH | Ochsenmattstr. 10 | 79618 Rheinfelden | Germany





GOURMET CHECK: Dual sensörlü termometre/sayaç

Kullanma kılavuzu

Köşeli parantezler [], GOURMET CHECK üzerinde baskılı kavramlara işaret eder. Tınak işaretleri " ", GOURMET CHECK üzerinde görünen kavramlara işaret eder.

1. Bataryaların yerleştirilmesi

Elektronik ünitenin arka kısmındaki batarya gözünü açın. İki adet AAA bataryasını kutupluluk işaretlerine uygun olarak batarya gözüne yerleştirin. Batarya gözünü tekrar kapatın.

2. Ölçüm sensörünün bağlanması

- Ölçüm sensörünün mızrağını mangal kapağı deliklerinin birinden geçirin. Böylece kablunun kapak nedeniyle ezilip hasar görmesi önlenir.
- Ölçüm sensörü priz fişinin, elektronik ünitenin priz kuplajına sıkı oturmasına dikkat edin.
- Priz kuplajına su ya da buhar girmesi halinde kontak zarar görüp hatalı sıcaklık göstergelerine neden olabilir. Ölçüm sensörünün priz fişini elektronik üniteye takmadan önce, her defasında bir bezle kurutun.

Bilgi: Lütfen özel kullanımlar için bu kullanma kılavuzunun 9. noktasını dikkate alın.

3. Elektronik ünitenin çalıştırılması

Elektronik üniteyi açmak ya da kapatmak için [ON / OFF] tuşuna basıp 2 saniye boyunca basılı tutun. Elektronik ünite açıkça ekranda aşağıdaki göstergeler belirir:

- OVEN " (Ekranın üst kısmı):
 - ACTUAL ": Gösterge 3 saniye sonra "→ →" kısmından güncel olarak ölçülmüş fırın sıcaklığına geçer.
 - SET ": Güncel olarak ayarlı fırın sıcaklığını gösterir.

Ya da" TIMER " (ekranın üst kısmı):

Güncel olarak seçili zamanlayıcı işlevinin saat/dakika/saniye için değerini gösterir.

- FOOD " (ekranın alt kısmı):
 - ACTUAL ": Gösterge 3 saniye sonra "→ →" kısmından güncel olarak ölçülmüş ana sıcaklığa geçer.
 - SET ": Güncel olarak ayarlı hedef sıcaklığını gösterir.

Bilgiler: " OVEN " fırın sıcaklığı ölçümü ve " TIMER " zamanlayıcı işlevi aynı anda çalışabilir ancak ekranın üst kısmında iki işlevden sadece biri gösterilir.

Fırın sıcaklığı göstergesine geçiş yapmak için [OVEN] tuşuna basın. Zamanlayıcı işlevi göstergesine geçiş yapmak için [TIMER] tuşuna basın. Bu işlevlerden biri alarmı devreye sokarsa ekran otomatik olarak ilgili göstergeye geçiş yapar.

Ekran bir arka plan aydınlatmasına sahiptir. Aydınlatmayı etkinleştirmek için istediğiniz bir tuşa basabilirsiniz. 5 saniye boyunca hiçbir tuşa basılmazsa aydınlatma otomatik olarak tekrar kapanır.

4. Fahrenheit ve derece göstergesi arasında geçiş

Derece ve Fahrenheit arasında geçiş yapmak için [°C / °F] tuşuna basın. GOURMET CHECK aşağıdaki sıcaklık alanını gösterebilir: 32 °F – 572 °F / 0 °C – 300 °C.

Bilgi: Sıcaklık 300 °C / 572 °F'yi aşarsa ekranda "**H** i" belirir. 37 °C arasında 90° C istenilen ana sıcaklıklara ulaşmak için 300 °C üzerinde mangal sıcaklıkları gerekli değildir.

5. Alarm sesinin etkinleştirilmesi

Alarm sesi açmak ya da kapatmak için [ALERT] tuşuna basın. Ekranda " FOOD " yanında "(●)" sembolü belirir.

OVEN: 1 x bip (saniye başına) / FOOD: 2 x bip (saniye başına)
ZAMANLAYICI: 3 x bip (saniye başına) / OVERTIME: 4 x bip (saniye başına)
Alarm önceliği TIMER > FOOD > OVEN > OVERTIME

6. Ana sıcaklık ayarı

- [FOOD] tuşuna basıp basılı tutun. " FOOD SET " göstergesi yanıp sönmeye başlar.
- Ana sıcaklığı 1 °C / 1 °F yükseltmek için [+] tuşuna basın. Ana sıcaklığı 1 °C / 1 °F azaltmak için [-] tuşuna basın. Ana sıcaklığı sürekli olarak yükseltmek için tuşlara basıp basılı tutun.
- 3 saniye bekleyin. " FOOD SET " göstergesi yanıp sönmeyi bırakır & ve istenilen hedef sıcaklığa ulaşılır.

Bilgiler: Ölçülen ana sıcaklık ayarlı hedef sıcaklığı aşarsa GOURMET CHECK bipler (saniye başına 2 x bip), ölçülen ana sıcaklığa yönelik gösterge ve "(●)" sembolü yanıp sönmeye başlar ve "△" sembolü ekranda gösterilir.

Bipleme ve "(●)" sembolünün yanıp sönmesi istenilen bir tuşa basılmasıyla durdurulabilir. Sıcaklık göstergesinin yanıp sönmesi ve "△" sembolü, ölçülen ana sıcaklık hedef sıcaklıktan yüksek olduğu sürece kalır. Ölçülen ana sıcaklık 2 dakika sonra hala hedef sıcaklıktan yüksek ise alarm yeniden devreye girer.

7. Fırın sıcaklığı ayarı

- [OVEN] tuşuna basın ve basılı tutun. " OVEN SET " göstergesi yanıp sönmeye başlar.
- Fırın sıcaklığını 1 °C / 1 °F yükseltmek için [+] tuşuna basın. Fırın sıcaklığını 1 °C / 1 °F azaltmak için [-] tuşuna basın. Fırın sıcaklığını sürekli olarak yükseltmek için tuşlara basıp basılı tutun.
- 3 saniye bekleyin. " OVEN SET " göstergesi yanıp sönmeyi bırakır & ve istenilen hedef sıcaklığa ulaşılır.

Bilgiler: Ölçülen fırın sıcaklığı ayarlı fırın sıcaklığını aşarsa GOURMET CHECK bipler (saniye başına 1 x bip), ölçülen fırın sıcaklığına yönelik gösterge ve "(●)" sembolü yanıp sönmeye başlar ve "△" sembolü ekranda gösterilir.

Bipleme ve "(●)" sembolünün yanıp sönmesi istenilen bir tuşa basılmasıyla durdurulabilir. Sıcaklık göstergesinin yanıp sönmesi ve "△" sembolü, ölçülen fırın sıcaklığı hedef sıcaklıktan yüksek olduğu sürece kalır. Ölçülen fırın sıcaklığı 2 dakika sonra hala hedef sıcaklıktan yüksek ise alarm yeniden devreye girer.

8a. Geri sayım zamanlayıcısının ayarlanması

- [TIMER] tuşuna basın ve basılı tutun. Saat rakamı yanıp sönmeye başlar.
- Zamanlayıcı işlevlerinden biri çalışıyorsa bunu durdurmak için [BAŞLAT/DURDUR] tuşuna basın.
- Göstergesi "0:00:00" değerine geri almak için [+] ve [-] tuşlarına aynı anda basın.
- Saat değerini 1 değerine yükseltmek için [+] tuşuna basın. Saat değerini 1 değerine azaltman için [-] tuşuna basın. Değeri sürekli olarak değiştirmek için tuşlara basıp basılı tutun. Ekranda şimdiki "▼" sembolü belirir.
- [TIMER] tuşuna yeniden basın. Dakika rakamı yanıp sönmeye başlar.
- Dakika değerini 1 değerine yükseltmek için [+] tuşuna basın. Dakika 1 değerine azaltman için [-] tuşuna basın. Değeri sürekli olarak değiştirmek için tuşlara basıp basılı tutun.
- Geri sayım zamanlayıcı işlevini başlatmak için [BAŞLAT/DURDUR] tuşuna basın. "▼" sembolü saniye başına 1 defa yanıp söner.
- Geri sayım zamanlayıcısının değerini uyarlamak için 1, 2 ve 4 ile 7 adımlarını tekrarlayın.

Bilgiler: Zamanlayıcı "0:00:00" değerine ulaştığında GOURMET CHECK bipler (saniye başına 3 x bip) ve zamanlayıcı göstergesi ve "(●)" sembolü 20 saniye boyunca yanıp söner. Bipleme ve "(●)" sembolünün yanıp sönmesi istenilen bir tuşa basılmasıyla durdurulabilir. Overtime zamanlayıcı çalışmaya başlar ve "▲" sembolü sürekli olarak yanıp söner. Overtime zamanlayıcısı "9:59:59"luk üst sınıra ulaşırsa gösterge "0:00:00" olarak geri alınır. GOURMET CHECK bipler (saniye başına 4 x bip) ve zamanlayıcı göstergesi 20 saniye boyunca yanıp söner. Overtime zamanlayıcısının değerini uyarlamak için yukarıda belirtilen 1, 2 ve 4 ile 7 adımlarını tekrarlayın.

8b. Hesaplama zamanlayıcısının ayarlanması

- [TIMER] tuşuna basın ve basılı tutun. Saat rakamı yanıp sönmeye başlar.
- Zamanlayıcı işlevlerinden biri çalışıyorsa bunu durdurmak için [BAŞLAT/DURDUR] tuşuna basın.
- Göstergesi "0:00:00" değerine geri almak için [+] ve [-] tuşlarına aynı anda basın.
- Hesaplama zamanlayıcı işlevini başlatmak için [BAŞLAT/DURDUR] tuşuna basın. "▲" sembolü saniye başına 1 defa yanıp söner.
- Hesaplama zamanlayıcısının değerini uyarlamak için geri sayım zamanlayıcı kılavuzunun 1, 2 ve 4 ile 7 adımlarını tekrarlayın.

Bilgi: Hesaplama zamanlayıcısı "9:59:59"luk üst sınıra ulaşırsa gösterge "0:00:00" olarak geri alınır. GOURMET CHECK bipler (saniye başına 4 x bip) ve zamanlayıcı göstergesi ve "(●)" sembolü 20 saniye boyunca yanıp söner. Bipleme ve "(●)" sembolünün yanıp sönmesi istenilen bir tuşa basılmasıyla durdurulabilir.

9. GOURMET CHECK termometresinin kullanılması

Mangal üzerinde kullanım:

- Elektronik ünite mangal dışına konumlandırılmaldır.
- GOURMET CHECK ürününü ne mangal küresine, mangal kapağına ne de kumanda paneline sabitlemeyin.
- Yan gözleri olmayan mangalarda **OUTDOORCHEF** firmasına ait çıkarılabilir yan tabla kullanılması ya da mangalın yanına bir masa koyulmasını tavsiye ediyoruz.
- Mızrağa ve kabloya sadece ısıya karşı dayanıklı eldivenlerle dokunun.

Gazlı mangal:

- Gazlı mangalı alışıldığı gibi işletime alın.
- GOURMET CHECK ürününü istediğiniz gibi programlayın.
- Ölçüm sensörünün mızrağını kapak deliklerinin birinden geçirin ve ölçüm sensörünün priz işini elektronik ünitenin priz kuplajına takın.
- Mızrağı maksimum ortaya kadar mangal ürüne takın.
- Kapağı kapatın.

Bilgi: Daha sonraki bir zamanda gazlı mangalın ateşlemesine yeniden basarsanız bu nedenle ortaya çıkan elektrostatik yüklenme GOURMET CHECK ürününün hatalı işlevlerine neden olabilir. Arıza sadece geçicidir ve GOURMET CHECK ürününün doğru işlevine kalıcı olarak zarar vermez. Muhtemelen GOURMET CHECK ürününüzü yeniden programlamanız gerekebilir.

Mangal kömürü mangalı:

- Mangal kömürü mangalını alışıldığı gibi işletime alın.
- GOURMET CHECK ürününü istediğiniz gibi programlayın.
- Ölçüm sensörünün mızrağını kapağın üst kısmındaki havalandırma kanalından geçirin ve ölçüm sensörünün priz işini elektronik ünitenin priz kuplajına takın.
- Mızrağı maksimum ortaya kadar mangal ürüne takın.
- Kapağı kapatın.

Fırında kullanım:

- Elektronik ünite fırın dışına konumlandırılmaldır.
- Mızrağı maksimum ortaya kadar kızartma ürüne takın.
- Ölçüm sensörünün kablosu fırın kapısı arasından sabitlenir.
- Mızrağa ve kabloya sadece ısıya karşı dayanıklı eldivenlerle dokunun.

10. Temizlik

Kablo ve mızrak her kullanım sonrasında temizlenmelidir. Bunun için hafif durulama maddeli ve nemli bir bez kullanım ve kiri dikkatli bir şekilde ovun. Temiz nemli bir bezle tekrar temizleyin ve ölçüm sensörünü yumuşak bir bezle kurutun. Kablo ya da mızrak kahverengi olursa temizlik işlemi için piyasada bulunan çelik yünü ped kullanmasını tavsiye ediyoruz.

Ne elektronik ünite ne de ölçüm sensörü akan su altında yıkanamaz ya da suya daldırılmaz. Bu GOURMET CHECK ürününün onarılamaz bir hasarına neden olabilir.

11. Güvenlik bilgileri

- Gourmet Check ürününü kullanmadan önce kullanma kılavuzunu daima okuyun.
- Cihazı mikrodalgada kullanmayın.
- Mızrağı ve kabloyu çocuklardan uzak tutun.
- GOURMET CHECK ürününü doğrudan güneş ışınına maruz bırakmayın.
- Ölçüm sensörünü kesinlikle doğrudan aleve maruz bırakmayın.
- Mızrağın ve kablunun hasar görmemesi için kullanım sırasında dikkatli olun.
- Üretici ve bunun sevkiyatçılar bu ürünün teknolojisine uygunsuz kullanımı nedeniyle ortaya çıkan hasarlar ya da kayıplar için sorumluluk üstlenmemektedir.

12. Teknik veriler

Sıcaklık alanı: 32 °F – 572 °F / 0 °C – 300 °C
Bataryalar 2 x 1,5 V AAA

Teknik değişiklik yapma hakkı saklıdır. Baskı tekniği sapmaları söz konusu olabilir.

13. Bakım talimatı

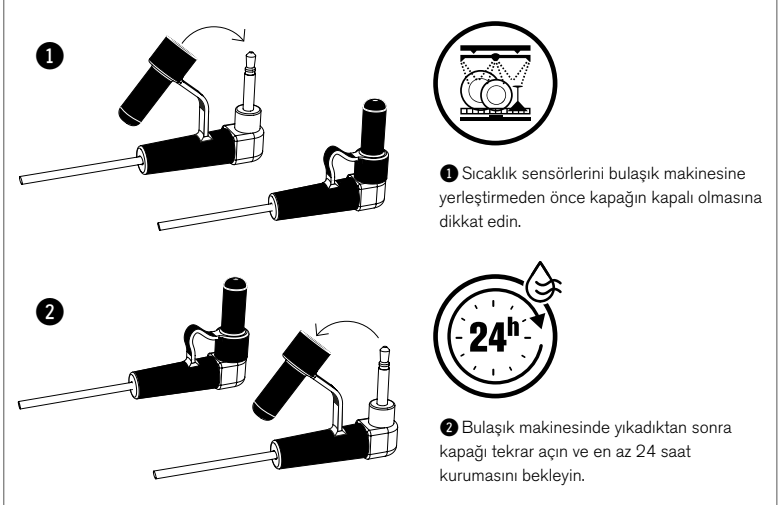

Bir üründen bulunan bu sembol bu ürün için 2013/56/AB sayılı



Avrupa yönetmeliğinin geçerli olduğu anlamına gelir. Bu sembol, ürünün 2006/66/AT sayılı Avrupa yönetmeliğin geçerli olduğu bataryalar içerdigi anlamına gelir.

Bunları kesinlikle normal ev çöpünde tasfiye etmeyin. Yerel düzenlemelerde elektrik ve elektronik cihazların ve bataryaların ayrı ayrı toplanması hakkında bilgi edinin. Yerel düzenlemelere uyun ve ürünü ve bataryaları normal ev çöpünde tasfiye etmeyin. Eski ürünlerin ve bataryaların teknolojisine uygun tasfiyesi, çevreye ve sağlığa olumsuz etkilerin oluşmasını önler.

Bataryaların çıkarılması

Bataryaları çıkarmak için bataryaları takmaya yönelik ilgili bölümü dikkate alın.

OUTDOOR**CHEF**

Outdoorchef AG | Eggbühlstrasse 28 | Postfach | 8050 Zürich | Switzerland

Outdoorchef Benelux B.V. | Brabantsehoek 8 | 5071 NM Udenhout | The Netherlands

Outdoorchef Austria GmbH | Dueckegasse 15 / Top 2 F | 1220 Vienna | Austria

Outdoorchef Deutschland GmbH | Ochsenmattstr. 10 | 79618 Rheinfelden | Germany



