

OUTDOORCHEF
SWISS GRILL INNOVATION



AUSTRALIAN BARBECUE MANUAL

AUSTRALIA 315 G | AUSTRALIA 325 G
AUSTRALIA 415 G | AUSTRALIA 425 G | AUSTRALIA 455 G

 **ИНСТРУКЦИЯ ЗА ЕКСПЛОАТАЦИЯ** 4

Прочетете внимателно тази инструкция преди да пуснете в експлоатация вашето газово барбекю **OUTDOORCHEF**.

 **UPUTE ZA UPORABU** 12

Pažljivo pročitajte ove upute prije nego počnete s uporabom **OUTDOORCHEF** plinskiog roštilja.

 **ΟΔΗΓΙΕΣ ΧΡΗΣΗΣ** 20

Διαβάστε προσεκτικά όλες τις οδηγίες χρήσης πριν χρησιμοποιήσετε για πρώτη φορά την ψησταριά υγραερίου **OUTDOORCHEF**.

 **NÁVOD K OBSLUZE** 28

Před uvedením plynového grilu **OUTDOORCHEF** do provozu si prosím pozorně přečtete tento návod.

 **KEZELÉSI ÚTMUTATÓ** 36

Gondosan olvassa el az útmutatót, mielőtt használatba veszi az **OUTDOORCHEF** gázgrillt.

 **INSTRUKCJA OBSŁUGI** 44

Przed uruchomieniem grilla gazowego **OUTDOORCHEF** prosimy o dokładne zapoznanie się z niniejszą instrukcją.

 **MANUAL DO UTILIZADOR** 52

Leia com atenção estas instruções antes de utilizar o barbecue a gás **OUTDOORCHEF**.

 **INSTRUCȚIUNI DE UTILIZARE** 60

Înainte de a pune în funcțiune grătarul dvs. cu gaz **OUTDOORCHEF** citiți în întregime, cu atenție, instrucțiunile de utilizare.

 **UPUTSTVO ZA UPOTREBU** 68

Pre upotrebe pažljivo pročitajte ovo uputstvo za **OUTDOORCHEF** roštilj na gas.



NÁVOD NA OBSLUHU

76

Pred uvedením vášho plynového grilu **OUTDOORCHEF** do prevádzky si pozorne prečítajte tento návod.



NAVODILA ZA UPORABO

84

Preden začnete uporabljati vaš plinski žar **OUTDOORCHEF**, si pozorno preberite ta navodila.



GUÍA DEL USUARIO

92

Lea con atención estas instrucciones antes de encender su barbacoa de gas **OUTDOORCHEF**.



KULLANMA KILAVUZU

100

OUTDOORCHEF gazlı mangalınızı işleme almadan önce bu kılavuzu tamamen okuyun.



ИНСТРУКЦИЯ ЗА ЕКСПЛОАТАЦИЯ

Прочетете внимателно тази инструкция преди да пуснете в експлоатация вашето газово барбекю **OUTDOORCHEF**.

CE0063	Outdoorchef AG Eggbühlstrasse 28, 8050 Zürich
PIN 0063 BP 3505	
Тип:	Serial No.:
Article No.:	
Made in China	
Butane / Propane G30 / G31	30/37 mbar
Cat. I ₃ Cat. I ₃ В/Р Total rate ΣQ_n =	DISTRIBUTION Outdoorchef Deutschland GmbH Ochsenmattstr. 10 79618 Rheinfelden Germany

ВАЖНО:

Запишете си най-напред серийния номер на вашето газово барбекю на гърба на тази инструкция за експлоатация. В зависимост от модела на барбекюто ще откриете номера на **стикера с данни**, който се намира на стойката на барбекюто или върху основата.

Серийният номер и артикулният номер са важни за лесното разрешаване на въпроси, при поръчка на резервни части и при всички случаи на гаранционни претенции. Съхранявайте инструкцията за работа на безопасно място. Тя съдържа важна информация относно безопасност, работа и поддръжка.

Прочетете тази инструкция за работа преди пускане в експлоатация на уреда. Съхранявайте инструкцията за работа на безопасно място. Тя съдържа важна информация относно безопасност, работа и поддръжка.

ВАЖНО ЗА ВАШАТА БЕЗОПАСНОСТ

Всяко лице, което работи с барбекюто, трябва да познава и да съблюдава точния процес на запалване. Деца не могат да работят с барбекюто.

Да се спазват точно инструкциите за монтаж в ръководството за монтаж. Неправилният монтаж може да има опасни последици.

В близост до барбекюто не оставяйте възпламеняеми течности и материали или резервни газови бутилки. Не поставяйте барбекюто или газовата бутилка/и в затворени помещения без проветряване.

Прочетете внимателно тази инструкция преди да пуснете в експлоатация вашето газово барбекю. Барбекюто може да се използва само на открито и трябва да се спазва безопасно разстояние от минимум 1,5 m от лесно запалими предмети.

ГАЗОВИ БУТИЛКИ

Върху опорната плоча могат да се поставят само газови бутилки с максимално тегло 8 кг. Поставете бутилката върху указаното място, вижте ръководството за монтаж. Обърнете внимание да няма неуплътнени винтови съединения.

Преди пускане в експлоатация и след смяна на всяка газова бутилка извършвайте **ПРОВЕРКА ЗА УПЛЪТНЯВАНЕ**.

Газовите бутилки не бива да се излагат на температура повече от 50 °C и да се съхраняват в затворено помещение или в маза (сутерен). Спазвайте и съблюдавайте предписанията за безопасност, които са отбелязани върху използваните газови бутилки.

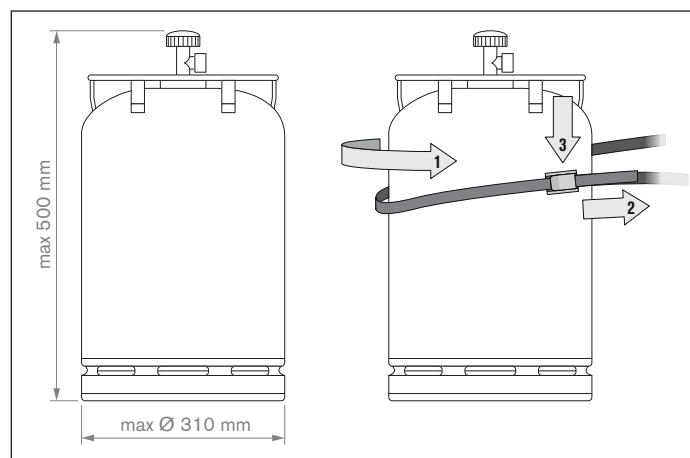

УКАЗАНИЕ: Проверете дали регулатора на налягането и газовата бутилка са одобрени за експлоатация в съответната държава.

Използвайте само газови бутилки, съответстващи на националните действащи стандарти. Поради наличието на различни системи за уплътняване е възможно при производството да е възникнало слабо отклонение в регулатора на налягането и системата на газовата бутилка. Ако възникне изтичане на газ, съществува риск от възпламеняването му при влизане в контакт с открит пламък или искра. От гледна точка осигуряване на вашата сигурност и безопасност, препоръчваме да следите за изтичане на газ през решетката на грила и при необходимост да регулирате или пренастроите регулатора на налягането и газопровода съобразно местните разпоредби.

УКАЗАНИЯ ЗА БЕЗОПАСНОСТ

Тази инструкция за експлоатация трябва да се съхранява от притежателя и да е достъпна по всяко време.

Пуснете барбекюто в експлоатация съгласно глава **ИНСТРУКЦИЯ ЗА ЗАПАЛВАНЕ**.

- "Използвайте само на открито"
- "Прочетете инструкцията за експлоатация преди пускане в експлоатация на уреда"
- "ВНИМАНИЕ: достъпните части могат да са много горещи. Не допускате деца"
- "По време на работа уредът да е далеч от запалими материали"
- "По време на работа уредът да не се мести"
- "След употреба затворете притока на газ на газовата бутилка"
- Никога не използвайте барбекюто под козирка.
- Не бутайте уреди с колелца по неравни терени и площадни.
- Уверете се, че по време на работа тавата за мазнината е затворена напълно и е блокирана.
- Носете предпазни ръкавици, когато хващате горещи части.
- След печенето на грил поставете регулиращото копче за газ на позиция ○ и затворете притока на газ на газовата бутилка.
- При смяна на газовата бутилка внимавайте копчето за регулиране на газ да е на позиция ○ и да е затворен притокът на газ на газовата бутилка. **ВАЖНО:** в близост да не се намират източници на запалване.
- След свързването на нова газова бутилка проверете свързващите части съгласно инструкция **ПРОВЕРКА ЗА УПЛЪТНЯВАНЕ**.
- Ако има съмнение за неуплътнени части, поставете копчето за регулиране на газ на позиция ○ и затворете притока на газ на газовата бутилка. Дайте за проверка в специализиран магазин частите, през които протича газта.
- Ако газовият маркуч има повреди или признаци за износване, той трябва незабавно да се смени. По маркуча не трябва да има прегъвания и пукнатини. Преди да свалите маркуча не забравяйте да затворите копчето за регулиране на газ и подаването на газ.
- След 3 години употреба, считано от датата на покупката, сменете маркуча и регулатора на налягането на газта. Обърнете внимание дали регулаторът на налягане на газта и маркучът отговарят на съответните EN стандарти (Регулатор на налягането на газ EN 16129 / Газов маркуч EN 16436).
- Препоръчителната дължина на газовия маркуч е 90 cm и не трябва да надвишава 150 cm.
- Никога не блокирайте вентилационните отвори в корпуса или отворите за въздух на напана. Отворите за вентилация на камерата за газовата бутилка в никакъв случай да не се затварят или покриват.
- "Не извършвайте промени по уреда" Ако имате съмнение за неправилно функциониране, обърнете се към специалист.
- Барбекюто се доставя с подходящия газов маркуч в комплект с регулатор за налягането на газта. Газовият маркуч трябва задължително да се държи далеч от горещите външни повърхности на барбекюто. Маркучът не трябва да се усуква. При моделите с водач за маркуча той трябва задължително да се фиксира в него.
- Маркучът и регулаторът отговарят на съответните държавни наредби и на EN стандартите (Регулатор на налягането на газ EN 16129 / Газов маркуч EN 16436).
- Ако не се постига пълната мощност и има съмнение за запушване на притока на газ, обърнете се към специализиран магазин за газови устройства.
- Използвайте барбекюто само върху твърда и сигурна основа. По време на работа не поставяйте барбекюто върху дървена основа или други запалими повърхности. Дръжте надалеч барбекюто от лесно запалими материали.
- При уреди с гранитни плочи избягвайте температурен шок на плочата.
- Не съхранявайте барбекюто в близост до лесно възпламеняеми течности или материали.
- Ако през зимата съхранявате барбекюто в помещение, непременно свалете газовата бутилка. Тя трябва да се съхранява винаги на открито на място с добра вентилация, до което децата нямат достъп.
- Преди пускане в експлоатация разположете барбекюто на място, защитено от вятър.
- Когато барбекюто не се използва, след като напълно е изстинало, трябва да се покрие с покривало за предпазване от атмосферни влияния. Можете за закупите покривало от дистрибутора на барбекюта.
- За да предотвратите овлажняване, след силен дъжд свалете покривалото.

ПРОВЕРКА ЗА УПЛЪТНЯВАНЕ

ПРЕДУПРЕЖДЕНИЕ: При проверката за УПЛЪТНЯВАНЕ в близост да не се намират източници на запалване. Това се отнася и за пушенето. Не проверявайте уплътняването със запалена клечка кибрит или открит пламък и извършвайте проверката винаги на открито.

1. Регулиращото копче за газ трябва да е на позиция .
2. Отворете притока на газ на бутилката и намажете с четка всички части, през които протича газ (връзката на газовата бутилка / регулатора на налягането на газта / газовия маркуч / входа за газ / връзката при клапана) със сапунен разтвор от 50% течен сапун и 50% вода. Можете да използвате също специален спрей за откриване на течове.
3. Ако сапуненият разтвор образува мехурчета, означава, че има течове. **ВАЖНО:** барбекюто може да се използва само след отстраняването на местата с течове. Затворете притока на газ на газовата бутилка.
4. Отстранете местата с течове чрез допълнително завинтване на съединенията, ако е възможно, или сменете дефектните части.
5. Повторете стъпки 1 и 2.
6. Ако местата с течове не се отстранят, обърнете се към специализиран магазин за газови устройства.

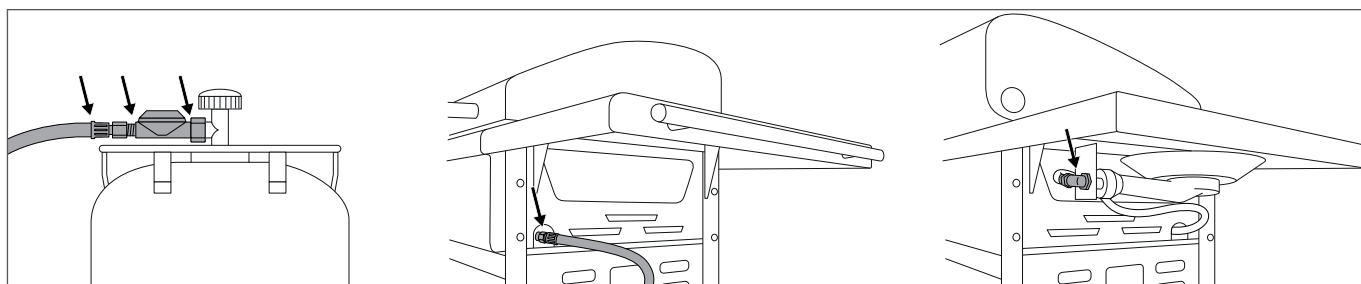





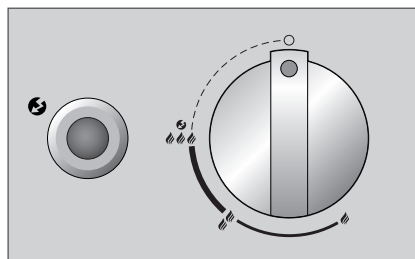

УКАЗАНИЕ: Извършвайте **ПРОВЕРКАТА ЗА УПЛЪТНЯВАНЕ** след всяко свързване или всяка смяна на газовата бутилка както и в началото на грил сезона.

ЗНАЧЕНИЕ НА СИМВОЛИТЕ ВЪРХУ ПАНЕЛА ЗА УПРАВЛЕНИЕ

Степени на загряване и запалване



-  : позиция "Изкл."
-  : ниска мощност
-  : средна мощност
-  : висока мощност
-  : запалване
-  : запалващ механизъм

ПРЕДИ ПЪРВАТА УПОТРЕБА

















1. Почистете всички части, които влизат в контакт с хранителни продукти.
2. Проверете всички газови части както е описано в глава **ПРОВЕРКА ЗА УПЛЪТНЯВАНЕ**. Направете тази проверка дори в случай, че газовото барбекю ви е доставено в монтирано състояние.
3. В продължение на около 20–25 минути пуснете барбекюто да работи на степен .
4. Обърнете внимание тавата за мазнина да е преместена до ограничителя. Това важи също и при обичайното печене на грил.

ИНСТРУКЦИЯ ЗА ЗАПАЛВАНЕТО

УКАЗАНИЕ: не трябва винаги да се използват всички горелки. Това зависи от начина на приготвяне и от количеството.

ЗАПАЛВАНЕ НА ОСНОВНИТЕ ГОРЕЛКИ

(AUSTRALIA 315 G / AUSTRALIA 325 G / AUSTRALIA 415 G / AUSTRALIA 425 G / AUSTRALIA 455 G)

1. Уверете се, че всички съединения между газовия маркуч, регулатора на налягането на газта и газовата бутилка са завинтени добре. (Действайте съгласно указанията в глава **ПРОВЕРКА ЗА УПЛЪТНЯВАНЕ**).
2. Отворете капака на барбекюто. **ВНИМАНИЕ:** никога не запалвайте барбекюто със затворен капак.
3. Отворете притока на газ на газовата бутилка.
4. Натиснете регулиращото копче и го завъртете обратно на часовниковата стрелка на степен                 

АВСТРАЛИЙСКАТА ГРИЛ-СИСТЕМА НА OUTDOORCHEF

Австралия е известна със своето чудесно барбекю. Също толкова възхитителна е A-LINE на OUTDOORCHEF. Тя предлага качествени и сигурни изделия.

Върху стабилното и маневрено шаси има много работна площ. Издръжливите чугунени горелки съхраняват топлината и я разпределят равномерно в грил-камерата. Благодарение на вградения термометър по всяко време може да се контролира температурата, а разработените специално за тази грил-система предпазители срещу пламъка предпазват продуктите върху барбекюто от изгаряне поради запалване на мазнината.

ДИРЕКТНА ТОПЛИНА

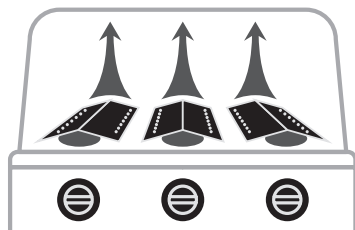

За директно печене и готвене: поставете продукта за печене над включените горелки.

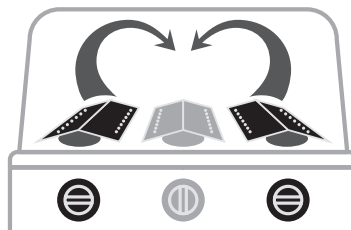

ИНДИРЕКТНА ТОПЛИНА





За индиректно печене на грил, готвене и печене: Поставете продукта за печене в средата, затворете капака и запалете само двете външни горелки.

РЪКОВОДСТВО ЗА УПОТРЕБА ЗА АВСТРАЛИЙСКОТО БАРБЕКЮ НА ГАЗ

Ето колко е лесно за употреба:

1. Загрейте предварително барбекюто при затворен капак за около 10 минути на степен .
2. Поставете продуктите за печене върху скарата или върху плочата и регулирайте температурата по желание .
3. **ПРЕПОРЪКА:** при малко продукти използвайте само една горелка. Печенето със затворен капак намалява времето за изпичане и разхода на газ.
4. След печенето на грил поставяйте регулиращото копче за газ винаги на позиция . След това затворете притока на газ на газовата бутилка. И при празни бутилки кранчето на бутилката трябва да е затворено.

ПЕЧЕНЕ НА ГРИЛ С ИНФРАЧЕРВЕНАТА ГОРЕЛКА

1. Загрейте предварително барбекюто при ОТВОРЕН КАПАК за около 5 минути на степен .
2. Поставете продуктите върху скарата. Инфрачервената горелка е подходяща за бързо запичане или за кратко печене.
3. **ВНИМАНИЕ:** забранено е да се работи с инфрачервената горелка при затворен капак както и да се поставя грил-плочата над инфрачервената горелка. Това може да доведе до оцветяване на капака и до деформиране на грил-плочата.
4. След печенето на грил поставяйте регулиращото копче за газ винаги на позиция . След това затворете притока на газ на газовата бутилка. И при празни бутилки кранчето на бутилката трябва да е затворено.

С правилните аксесоари вашият OUTDOORCHEF е още по-забавен. Дайте воля на своята креативност и експериментирайте с радост. Ще намерите всички аксесоари за барбекюто на OUTDOORCHEF.COM

СЛЕД ПЕЧЕНЕТО НА ГРИЛ

1. Поставете регулиращото копче за газ на всяка горелка на .
2. Затворете притока на газ на газовата бутилка.
3. Изчаквайте барбекюто да изстине напълно и го почистете.
4. Покрийте барбекюто с подходящото покривало.

ПОЧИСТВАНЕ

Между отделните случаи на печене на грила е нужно незначително почистване, тъй като повечето мазнина или се изпарява, или се отвежда в събирателната тава. За почистването на скарата и на грил-плочата използвайте четка с месингов носъм (не стоманен). За по-основно почистване използвайте OUTDOORCHEF BARBECUE-CLEANER. По желание можете да използвате найлонова гъба за съдове и сапунен разтвор, за да отстраните всички остатъци след печенето. Свалете скарата и грил-плочата и почистете чугунените горелки. Инфрачервената горелка не трябва да се почиства, защото мазнината изгаря веднага по време на печенето на грил. Накрая можете да извадите събирателната тава, да я изпразните и да я почистите с OUTDOORCHEF BARBECUE-CLEANER. **ВАЖНО:** ако за почистването използвате почистващи препарати, трябва да оставите след това барбекюто да изсъхне много добре. За да ускорите процеса на изсъхване, можете да включите барбекюто и да го оставите да работи няколко минути на степен  при отворен капак.

УПОТРЕБА НА OUTDOORCHEF BARBECUE-CLEANER

ВАЖНО: докато прилагате OUTDOORCHEF BARBECUE-CLEANER барбекюто не трябва да работи. За предпазване на ръцете носете ръкавици, а по възможност използвайте и очила. Още докато са леко топли напръскайте добре барбекюто или аксесоарите и оставете препаратите да действат 15-30 минути. Напръскайте още веднъж замърсените места, измийте старателно с вода и оставете да изсъхнат.

ВНИМАНИЕ: да не се прилага OUTDOORCHEF Barbecue-Cleaner върху прахово боядисани повърхности.

ПОДДРЪЖКА

Редовната поддръжка на барбекюто гарантира безупречното му функциониране. Поне два пъти годишно проверявайте всички части, през които протича газта и всеки път след по-продължително складиране. Паяци и други насекоми могат да са причина за запушване, които преди употреба трябва да се отстранят.

Ако редовно премествате барбекюто по неравен терен, проверявайте от време на време дали всички винтове са завинтени докрай.

Ако не използвате барбекюто по-продължително време, преди следващата употреба извършете **ПРОВЕРКА ЗА УПЛЪТНЯВАНЕ**.

Ако имате някакви съмнения, обърнете се към вашия доставчик на газ или към търговския обект.

За да предотвратите повреди поради корозия, смажете всички метални части преди по-продължително складиране.

След по-продължително складиране и поне веднъж по време на грил-сезона проверявайте газовия маркуч за пукнатини, прегънати места и други повреди. Ако газовият маркуч е повреден, трябва веднага да се смени както е описано в глава **УКАЗАНИЯ ЗА БЕЗОПАСНОСТ**. За да се радвате по-дълго на вашето барбекю, предпазвайте го от атмосферните условия като го покривате след пълното му изстиване с подходящо OUTDOORCHEF покривало. За да предотвратите овлажняване, след дъжд свалете покривалото. Можете за закупите покривало от дистрибутора на барбекюта.

ОТСТРАНЯВАНЕ НА ПОВРЕДИ

Горелката не се запалва:

- Проверете дали е отворен притокът на газ на газовата бутилка.
- Уверете се, че има достатъчно газ в бутилката.
- Проверете дали прескачат искри от електрода върху горелката.

Няма искра:

- Уверете се, че батерията е поставена правилно (при барбекюта с електрическо запалване).
- Разстоянието между горелката и електрода трябва да е само 5–8 мм.
- Проверете дали кабелите при устройството за електрическо запалване и електрода са поставени и дали не са се разхлабили.
- Поставете нова батерия (тип AA, LR02, 1,5 V) в устройството за електрическо запалване (при барбекюта с електрическо запалване).

Ако с помощта на посочените действия не можете да пуснете барбекюто в експлоатация, обърнете се към търговския обект.

ГАРАНЦИЯ ЗА ПОТРЕБИТЕЛЯ

1. Гаранция и връзка с други права на купувача

С покупката на този OUTDOORCHEF продукт от оторизиран дистрибутор получавате като потребител гаранция на производителя от Outdoorchef AG („ОС“).

Гаранцията на производителя ви дава гаранционни права спрямо производителя по силата на това споразумение. Гаранционните права съществуват наред с вашите договорни или законни права. Гаранцията не изключва и не ограничава другите права. Ето защо можете да предявявате и другите свои договорни или законни претенции спрямо съответната задължена страна. Така например тази гаранция не засяга претенции съгласно закона за гаранция за продукта.

Като купувач имате възможност да предявявате договорни претенции за гаранция спрямо продавача. Така например евентуално отказване от договора за покупка може да се извърши само спрямо продавача, но не и в рамките на тази гаранция спрямо ОС.

2. Участващи страни и гаранционни условия

Гарант е ОС. Право на гаранция има всеки краен клиент, който закупува нов продукт за лични цели в оторизиран търговски обект. Покупката се завежда чрез оригинал на касова бележка. Покупка за лични цели е налице, когато продуктът се закупи от физическо лице за цели, които не са свързани с търговската или самостоятелната професионална дейност на лицето.

При възникване на гаранционно събитие трябва да предявите пред гаранта гаранционните си претенции в рамките на два месеца.

В противен случай гаранционните претенции се изключват. При очевидни дефекти този срок на изключване започва с получаване на продукта. Ето защо ОС препоръчва след получаване веднага да проверите продукта за дефекти.

3. Покритие на гаранцията

Гаранцията е в сила от датата на покупката и се дава в следните случаи, ако няма изключващи обстоятелства съгласно точка 4:

- 3 години за емайлираната сфера (долна част и капак) против ръждясване.
- 3 години за емайлираната решетка на грила против ръждясване или изгаряне.
- 3 години за всички стоманени части против ръждясване или изгаряне.
- дефекти на емайловото покритие преди първата употреба
- 2 години за всички останали производствени дефекти / дефекти на материала

Не се смятат за дефект незначителни по отношение на функцията и приемливи за вас като клиент грапавини, разлики в цвета на емайловото покритие или малки дефекти като свързани с производството контактни точки по долния ръб на капака или по окачващите компоненти.

При настъпване на гаранционно събитие ОС избира дали да смени повредените, респ. дефектни части или да замени продукта изцяло. Ако за вас като клиент е приемливо, може да се извърши замяна и срещу подобен модел от по-нова серия, например от следващ модел на продукта. Ако даден дефект не нарушава функционалността на продукта и ако за вас като клиент е приемливо, вместо ремонт може да ви бъде предложено съответно финансово обезщетение.

В периода на изпълнение на гаранцията (проверка и евентуална замяна) не може да се претендира спрямо ОС за заменящ продукт или друго обезщетение. Извършването на гаранционни услуги не оказва влияние нито за удължаване, нито за започване отново на гаранционния срок. Сменените части стават собственост на ОС. Гаранционният срок започва отново само при замяна на продукта.

Тази гаранция не дава основания за други претенции спрямо гаранта. Това обаче не изключва нито ограничава вашите претенции поради други правни основания (вижте по-горе точка 1).

4. Изключване

В следните случаи гаранцията се изключва:

- Нормално износване при целесъобразна употреба, особено на бързо износващите се части като фуния, горелка, капак, термометър, запалване и батерия, електрод, кабел на запалването, газов марнуч, регулатор на газовото налягане, нагревател, рефлектор, алуминиево защитно фолио, грил или скара и съд за дървени въглища, както и съд за въглища и събиране на мазнината.
- повреди на емайлираното покритие при използвани уреди, ако дефектът не е бил доказано наличен още преди първата употреба.
- дефекти и/или повреди въз основа на неправилна или не по предназначение употреба, особено въз основа на неспазване на инструкцията за експлоатация, на указанията за безопасност или на инструкциите за работа и поддръжка (например използване на уредите за употреба на открито в затворени помещения, повреди поради неправилен монтаж, вследствие на неправилно почистване на емайлираната повърхност на фунията или на решетката на грила, поради не извършване на проверка за уплътняване, ако се препоръчва в инструкцията за експлоатация, поради употреба на вредни химикали, поради употреба за други цели и т.н.).
- дефекти и/или повреди, ако те са възникнали вследствие намеса или ремонти от страна на лица, които не са оторизирани от ОС.
- дефекти и/или повреди вследствие на разрушителни атмосферни влияния (например градушка или гръм).
- дефекти и/или повреди въз основа на злонамерено повреждане или въз основа на прегрупиране, или по невнимание повреждане, доколкото не са причинени от ОС.
- дефекти и/или повреди, които са възникнали по време на транспортирането до купувача, доколкото транспортът не е възложен от гаранта.
- дефекти и/или повреди въз основа на форсмажорни обстоятелства.
- дефекти и/или повреди въз основа на износване при професионална употреба за търговски цели (напр. използване в хотелиерство или гастрономия).

5. Изпълнение на гаранцията

В случай на настъпване на гаранционно събитие, моля, незабавно се обърнете към нас или към някой от нашите оторизирани дистрибутори (списък на дистрибуторите ще откриете на адрес www.outdoorchef.com) и посочвайте наред с вашия адрес по възможност продукта/ частта от продукта, касова бележка, сериен номер и артикулен номер (ще намерите и двата върху стикера с данни на вашето барбекю; вижте за целта първа глава на инструкцията за експлоатация). Опишете ни дефекта и по възможност приложете снимка. За проверка на гаранционното събитие предайте продукта на дистрибутора или на нас (bring-in гаранция). В случай на основателни гаранционни претенции плащаме необходимите транспортни и спедиторски разходи, в противен случай връщаме продукта за ваша сметка.

Регистрираната марка OUTDOORCHEF се представлява от следната фирма

Outdoorchef AG | Eggbühlstrasse 28 | Postfach | 8050 Zürich-Schweiz | www.outdoorchef.com

ТЕХНИЧЕСКИ ДАННИ

AUSTRALIA 315 G / AUSTRALIA 325 G

CE	0063
Газ	пропан/бутан 30/31
Обща мощност	11,7 kW
Пропан	546 g/h / 826 g/h
Дюза (28–30/37 mbar)	0,78 мм / маркировка: BD
Дюза (50 mbar)	0,68 мм / маркировка: AD
Налягане на газта	бутан 28 mbar пропан 37 mbar
Максимално допустими газови бутилки върху стойката на барбекюто	бутан макс. 8 кг пропан макс. 8 кг

AUSTRALIA 415 G / AUSTRALIA 425 G

CE	0063
Газ	пропан/бутан 30/31
Обща мощност	16,80 kW / 21,0 kW
Пропан	1192 g/h / 1472 g/h
Дюза (28–30/37 mbar)	0,98 мм / маркировка: BK
Дюза (50 mbar)	0,88 мм / маркировка: AH
Налягане на газта	бутан 28 mbar пропан 37 mbar
Максимално допустими газови бутилки върху стойката на барбекюто	бутан макс. 8 кг пропан макс. 8 кг

AUSTRALIA 455 G

CE	0063
Газ	пропан/бутан 30/31
Обща мощност	22,8 kW
Пропан	1586 g/h
Дюза (28–30/37 mbar)	0,98 мм / маркировка: BK
Дюза (50 mbar)	0,88 мм / маркировка: AH
Налягане на газта	бутан 28 mbar пропан 37 mbar
Максимално допустими газови бутилки върху стойката на барбекюто	бутан макс. 8 кг пропан макс. 8 кг

СТРАНИЧНА ГОРЕЛКА

(AUSTRALIA 325 G / AUSTRALIA 425 G / AUSTRALIA 455 G)

CE	0063
Газ	пропан/бутан 30/31
Мощност	4,20 kW
Пропан	280 g/h
Дюза (28–30/37 mbar)	0,98 мм / маркировка: BK
Дюза (50 mbar)	0,85 мм / маркировка: AG
Налягане на газта	бутан 28 mbar пропан 37 mbar

ИНФРАЧЕРВЕНА ГОРЕЛКА (AUSTRALIA 455 G)

CE	0063
Газ	пропан/бутан 30/31
Мощност	6,0 kW
Пропан	418 g/h
Дюза (28–30/37 mbar)	1,16 мм / маркировка: BP
Дюза (50 mbar)	1,00 мм / маркировка: AP
Налягане на газта	бутан 28 mbar пропан 37 mbar

КАТЕГОРИИ

I3_{B/P} (30 mbar)

I3_{B/P} (50 mbar)

I3₊ (28/30/37 mbar)

ЕЛЕКТРИЧЕСКО ЗАПАЛВАЩО УСТРОЙСТВО

За функционирането на електрическото запалващо устройство ви е необходима една батерия (тип AA, LR02, 1,5 V).

УКАЗАНИЕ ЗА ТЕМПЕРАТУРНИЯ ИНДИКАТОР

Отклонението в показанията на термометъра може да е +/- 10 %.

УЕБ СТРАНИЦА

Допълнителна информация, съвети и напътствия, рецепти и всичко важно за продуктите **OUTDOORCHEF** ще намерите на **OUTDOORCHEF.COM**

* Списък на дистрибуторите ще намерите на нашата уеб страница на **OUTDOORCHEF.COM**

** Можете да вземете серийния номер и артикулния номер от стикера с данни върху барбекюто (вижте първа глава на тази **ИНСТРУКЦИЯ ЗА ЕКСПЛОАТАЦИЯ**).



UPUTE ZA UPORABU

Pažljivo pročitajte ove upute prije nego počnete s uporabom OUTDOOR CHEF plinskog roštilja.

CE0063		Outdoorchef AG Eggbühlstrasse 28, 8050 Zürich
PIN 0063 BP 3505		
Typ:	Serial No.:	
Article No.:	<input type="text"/>	
Made in China		
Butane / Propane G30 / G31	30/37 mbar	DISTRIBUTION Outdoorchef Deutschland GmbH Ochsenmattstr. 10 79618 Rheinfelden Germany
Cat. I ₃ Cat. I ₃ B/P Total rate ΣQ_n		

VAŽNO:

Zabilježite kao prvo serijski broj svog roštilja na stražnjoj strani ove upute za uporabu. Ovisno o modelu roštilja, broj možete pronaći na naljepnici s podacima **koja se nalazi ili na postolju roštilja ili podnoj ploči.**

Serijski broj i broj artikla bitni su za rješavanje povratnih pitanja, narudžbe zamjenskih dijelova bez poteškoća i za moguće ostvarivanje prava iz garancije. Čuvajte ove upute za uporabu na sigurnom mjestu. One sadrže bitne informacije vezane za sigurnost, rad i održavanje.

Prije puštanja uređaja u rad pročitajte upute za uporabu. Čuvajte ove upute za uporabu na sigurnom mjestu. One sadrže bitne informacije vezane za sigurnost, rad i održavanje.

VAŽNO ZA VAŠU SIGURNOST

Svaka osoba koja upotrebljava roštilj mora poznavati i slijediti točan postupak paljenja. Djeca ne smiju rukovati roštiljem.

Nužno je slijediti upute za montažu navedene u uputama za instalaciju. Nestručna montaža može imati opasne posljedice.

Ne postavljajte nikakve zapaljive tekućine ni zapaljiv materijal ili zamjenske plinske boce u blizinu roštilja. Nikad ne stavljajte roštilj ili plinske boce u zatvorene prostore bez ventilacije.

Pažljivo pročitajte ove upute prije nego počnete s korištenjem svog plinskog roštilja. Dozvoljeno je korištenje roštilja samo na otvorenom, a potrebno je držati sigurnosni razmak od najmanje 1,5 m od zapaljivih predmeta.

PLINSKE BOCE

Dozvoljeno je postavljanje punih plinskih boca maksimalne težine 8 kg na podnu ploču. Postavite bocu na za to predviđeno mjesto, pogledajte upute za montažu. Molimo pripremite da ne postoje propusni vijčani spojevi.

Prije korištenja i nakon svake zamjene plinske boce provedite **ISPITIVANJE NEPROPUSNOSTI.**

Plinske boce ne smiju biti izložene temperaturi iznad 50 °C niti se smiju čuvati u zatvorenom prostoru ili suterenu. Poštujte i slijedite sigurnosne propise koji su zabilježeni na korištenim plinskim bocama.

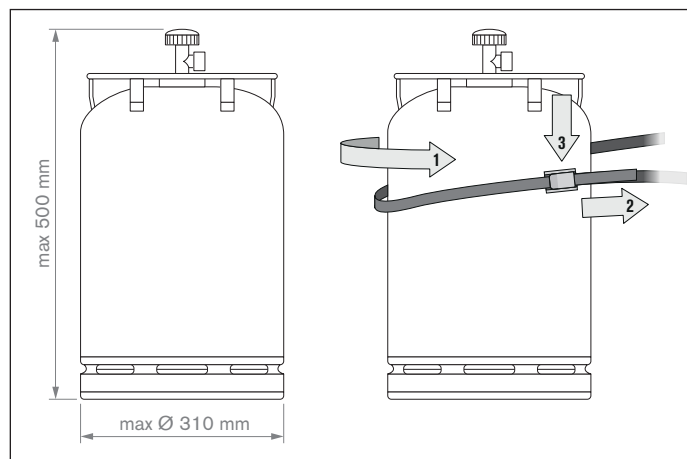

NAPOMENA: Provjerite jesu li tlačni regulator i plinska boca dozvoljeni za propisnu uporabu u vašoj državi. Koristite se samo plinskim bocama odgovarajućeg državnog standarda. Zbog različitih brtvenih sustava ne mogu se uspostaviti nepropusni vijčani spojevi u slučaju odstupanja sustava tlačnog regulatora i plinske boce. Takva propusnost može dovesti do situacije da se plin koji izlazi automatski može zapaliti otvorenom vatrom ili iskrama. Iz razloga sigurnosti i odgovornosti preporučujemo da svakako provjerite plinske roštilje u prodaji i po potrebi prilagodite odn. date prilagoditi tlačni regulator i plinsko crijevo državnim propisima.

SIGURNOSNE NAPOMENE

Ove upute za uporabu vlasnik mora čuvati te uvijek moraju biti na dohvat ruke.

Roštilj puštajte u rad sukladno poglavlju **UPUTE ZA PALJENJE**

- "Upotrebljavati samo na otvorenom"
- "Prije puštanja uređaja u rad pročitajte upute za uporabu"
- "POZOR: Dostupni dijelovi mogu biti izrazito vrući. Pazite da djeca nisu u blizini"
- "Uređaj za vrijeme rada treba držati podalje od zapaljivih materijala"
- "Uređaj za vrijeme rada nemojte pomicati"
- "Nakon uporabe zatvorite dovod plina na plinskoj boci"
- Ne upotrebljavajte nikad roštilj ispod nadstrešnice.
- Ne gurajte nikad uređaje koji su opremljeni upravljačkim kotačićima po neravnim podovima ili pukotinama.
- Osigurajte da je posuda za skupljanje masnoće za vrijeme rada uređaja uvijek zatvorena i zaglavljena.
- Nosite zaštitne rukavice kada dirate vruće dijelove.
- Nakon roštiljanja gumb za regulaciju plina uvijek postavite na poziciju ○ i zatvorite dovod plina na plinskoj boci.
- Pripravite kod zamjene plinske boce da je gumb za regulaciju plina postavljen na poziciju ○ i da je dovod plina na plinskoj boci zatvoren.
- **VAŽNO:** U blizini se ne smiju nalaziti nikakvi izvori paljenja.
- Provjerite spojeve nakon priključivanja nove plinske boce sukladno uputi **ISPITIVANJE NEPROPUSNOSTI**.
- Ako postoji sumnja da su neki dijelovi propusni, gumb za regulaciju plina postavite na poziciju ○ i zatvorite dovod plina na plinskoj boci. Provjerite plinske vodove kod ovlaštenog stručnjaka za plin.
- Ako su na plinskom crijevu vidljiva oštećenja ili naznake istrošenosti, potrebno ga je odmah zamijeniti. Crijevo se ne smije savijati ni sadržavati pukotine. Ne zaboravite zatvoriti gumb za regulaciju plina i dovod plina prije nego što odvojite crijevo.
- Zamijenite crijevo i regulator plinskog pritiska nakon trogodišnje uporabe od datuma kupnje. Pripravite da su regulator plinskog pritiska i crijevo u skladu s odgovarajućim EN standardima (regulator tlaka plina EN 16129 / crijevo za plin EN 16436).
- Preporučena duljina plinskog crijeva iznosi 90cm i ne smije prelaziti 150cm.
- Ne blokirajte nikad otvor za usisavanje zraka na kućištu ili zračni otvor na poklopcu. Otvori za ventilaciju prostora plinske boce nipošto se ne smiju zatvoriti ili prekriti.
- "Ne provodite nikakve preinake na uređaju" Ako postoji sumnja da je došlo do greške, obratite se stručnjaku.
- Roštilj se isporučuje s odgovarajućim plinskim crijevom uključujući i regulator plinskog pritiska. Plinsko se crijevo svakako mora držati podalje od vrućih vanjskih površina roštilja. Crijevo se ne smije presavijati. Kod modela roštilja kod kojih postoji vodilica za crijevo, crijevo svakako mora biti fiksirano u toj vodilici.
- Crijevo i regulator odgovaraju važećim propisima dotične zemlje i EN standardima (regulator tlaka plina EN 16129 / crijevo za plin EN 16436).
- Ako se ne dostigne potpuni učinak te postoji sumnja da je dovod plina začepljen, obratite se ovlaštenom stručnjaku za plin.
- Upotrebljavajte roštilj samo na čvrstoj i sigurnoj podlozi. Dok roštilj radi, nikada ga ne postavljajte na drvene podloge ili druge zapaljive površine. Pazite da zapaljivi materijali nisu u blizini.
- Kod uređaja s granitnom pločom izbjegavajte temperaturni šok ploče.
- Ne čuvajte roštilj u blizini lako zapaljivih tekućina ili materijala.
- Ako čuvate roštilj preko zime u zatvorenom prostoru, obavezno uklonite plinsku bocu. Plinska boca bi se trebala uvijek čuvati na otvorenom i prozračnom mjestu kojem djeca nemaju pristup.
- Prije uporabe roštilj postavite na mjesto zaštićeno od vjetra.
- Dok se roštilj ne upotrebljava trebao bi se, nakon što se u potpunosti ohladi, prekriti zaštitnim prekrivačem radi zaštite od utjecaja okoliša. Zaštitni prekrivači dostupni su kod vašeg trgovca roštiljem.
- Kako bi se izbjegla akumulacija vlage, nakon jake kiše uklonite zaštitni prekrivač.

ISPITIVANJE NEPROPUSNOSTI

OPREZ: Za vrijeme ispitivanja nepropusnosti u blizini se ne smiju nalaziti nikakvi izvori paljenja. To vrijedi i za pušenje. Ne ispitujte nikad nepropusnost gorućom šibicom ili otvorenom vatrom, a ispitivanje uvijek provodite na otvorenom.

1. Gumb za regulaciju plina mora stajati na poziciji ○.
2. Otvorite dovod plina na boci i premažite sve plinske vodove (spoj na plinskoj boci, regulator plinskog pritiska, plinsko crijevo, izlaz plina, spoj na ventilu) otopinom sapuna od 50 % tekućeg sapuna i 50 % vode. Možete upotrijebiti i sprej za otkrivanje pukotina.
3. Stvaranje mjehura na otopini sapuna upućuje na pukotinu. **VAŽNO:** Roštilj se smije upotrebljavati tek kada su uklonjene sve pukotine. Zatvorite dovod plina na plinskoj boci.
4. Uklonite pukotine dodatnim zatezanjem spojeva, ako je to moguće, ili zamijenite neispravne dijelove.
5. Ponovite korake 1 i 2.
6. Ako se pukotine ne mogu ukloniti, obratite se ovlaštenom stručnjaku za plin.

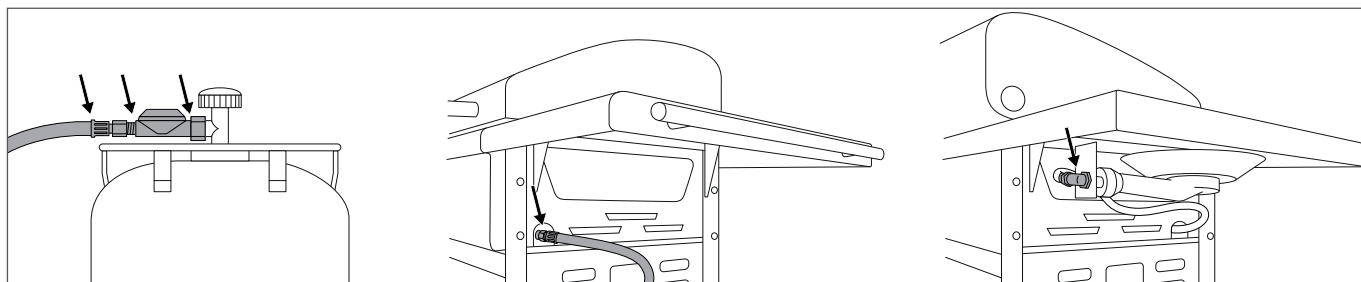

NAPOMENA: Provedite **ISPITIVANJE NEPROPUSNOSTI** nakon svakog priključivanja ili zamjene plinske boci te na početku sezone roštiljanja.

TUMAČENJE ZNAKOVA NA UPRAVLJAČKOJ PLOČI

Razine topline i paljenje

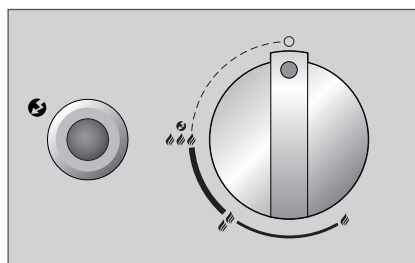

- : Isključena pozicija
- 🔥 : slab učinak
- 🔥🔥 : srednji učinak
- 🔥🔥🔥 : visoki učinak
- 🔥🔥🔥🔥 : Paljenje
- 🔥🔥🔥🔥🔥 : Upaljač

PRIJE PRVOG KORIŠTENJA





1. Očistite sve dijelove koji dolaze u dodir s hranom.
2. Ispitajte sve plinske vodove kao što je opisano u poglavlju **ISPITIVANJE NEPROPUSNOSTI**. Učinite to i ako je vaš roštilj prilikom dostave već bio montiran.
3. Zapalite roštilj u trajanju od približno 20–25 minuta na stupnju 🔥🔥🔥.
4. Pripazite da lim za skupljanje masnoće bude uklopljen sve dok se ne začuje zvuk udarca. To vrijedi i za uobičajeno roštiljanje.

UPUTE ZA PALJENJE

NAPOMENA: Ne moraju uvijek svi plamenici biti u pogonu. To ovisi o načinu pripreme kao i količini.





PALJENJE GLAVNOG PLAMENIKA

(AUSTRALIA 315 G / AUSTRALIA 325 G / AUSTRALIA 415 G / AUSTRALIA 425 G / AUSTRALIA 455 G)

1. Osigurajte da svi spojevi između plinskog crijeva, regulatora plinskog pritiska i plinske boce budu dobro pritegnuti. (Postupajte sukladno uputama iz poglavlja **ISPITIVANJE NEPROPUSNOSTI**).
2. Otvorite poklopac roštilja. **POZOR:** Nikada ne palite roštilj dok je poklopljen.
3. Otvorite dovod plina na plinskoj boci.
4. Pritisnite gumb za regulaciju plina i okrenite ga u suprotnom smjeru od smjera kazaljke na satu na razinu     Pritisnite crni gumb za paljenje i držite ga dok se ne pojavi iskra i zapali plin.
5. Ako se plin ne zapali u roku od 3 sekunde, namjestite gumb za regulaciju plina na . Pričekajte 2 minute kako bi neizgorjeli plin mogao ishlapiti. Ponovite nakon toga točke 2 do 4.
6. Ako nije moguće pokrenuti roštilj nakon 3 pokušaja, potražite uzroke (kao što je opisano u odlomku **OTKLANJANJE KVAROVA**).
7. Plamenici se moraju zapaliti slijeva na desno.





PALJENJE BOČNOG PLAMENIKA

(AUSTRALIA 325 G / AUSTRALIA 425 G / AUSTRALIA 455 G)

1. Osigurajte da svi spojevi između plinskog crijeva, regulatora plinskog pritiska i plinske boce budu dobro pritegnuti. (Postupajte sukladno uputama iz poglavlja **ISPITIVANJE NEPROPUSNOSTI**).
2. Uklonite granitnu ploču bočnog plamenika kod modela AUSTRALIA 455 G i smjestite je ispod desne bočne površine za odlaganje u za to predviđen držač ili otklopite ploču za pokrivanje bočnog plamenika kod modela AUSTRALIA 325 G ili AUSTRALIA 425 G.
3. **POZOR:** Nikada ne palite roštilj dok je poklopljen granitnom pločom ili pločom za pokrivanje.
4. Otvorite dovod plina na plinskoj boci.
5. Pritisnite gumb za regulaciju plina s natpisom SIDE BURNER i okrenite ga u suprotnom smjeru od smjera kazaljke na satu na razinu    . Pritisnite gumb za paljenje i držite ga dok se ne pojavi iskra i zapali plin.
6. Ako se plin ne zapali u roku od 3 sekunde, namjestite gumb za regulaciju plina na . Pričekajte 2 minute kako bi neizgorjeli plin mogao ishlapiti. Ponovite nakon toga točke 2 do 4.
7. Ako nije moguće pokrenuti roštilj nakon 3 pokušaja, potražite uzroke (kao što je opisano u odlomku **OTKLANJANJE KVAROVA**).
8. Pokrijte bočni plamenik granitnom pločom (samo kod modela AUSTRALIA 455 G) ili pločom za pokrivanje (kod modela AUSTRALIA 325 G ili AUSTRALIA 425 G) tek nakon što se u potpunosti ohladio.
9. Ne koristite posude za kuhanje < 160 mm i > 270 mm na bočnoj površini za kuhanje.

PALJENJE INFRACRVENOG PLAMENIKA (POWER BURNER MODELA AUSTRALIA 455 G)

POZOR: Zabranjeno je upotrebljavati infracrveni plamenik dok je poklopac spušten.

1. Osigurajte da svi spojevi između plinskog crijeva, regulatora plinskog pritiska i plinske boce budu dobro pritegnuti. (Postupajte sukladno uputama iz poglavlja **ISPITIVANJE NEPROPUSNOSTI**).
2. Otvorite poklopac roštilja. **POZOR:** Nikada ne palite roštilj dok je poklopljen i ne postavljajte ploču roštilja iznad infracrvenog plamenika. To može promijeniti boju poklopca i izobličiti ploču roštilja.
3. Otvorite dovod plina na plinskoj boci.
4. Pritisnite gumb za regulaciju plina s natpisom SIDE BURNER i okrenite ga u suprotnom smjeru od smjera kazaljke na satu na razinu    . Pritisnite gumb za paljenje i držite ga dok se ne pojavi iskra i zapali plin.
5. Ako se plin ne zapali u roku od 3 sekunde, namjestite gumb za regulaciju plina na . Pričekajte 2 minute kako bi neizgorjeli plin mogao ishlapiti. Ponovite nakon toga točke 2 do 4.
6. Ako nije moguće pokrenuti roštilj nakon 3 pokušaja, potražite uzroke (kao što je opisano u odlomku **OTKLANJANJE KVAROVA**).

AUSTRALSKI SUSTAV ROŠTILJANJA BRENDA OUTDOORCHEF

Australija je poznata po svom izvrsnom roštilju. A-LINE branda OUTDOORCHEF također je izvrstan. Ovaj brand nudi visokokvalitetne i pouzdane proizvode.

Na robusnom voznom postolju kojim se lako upravlja na raspolaganju je velika radna površina. Neuništivi plamenici od lijevanog željeza zadržavaju vrućinu te je ravnomjerno raspodjeljuju u kotlu roštilja. Zahvaljujući integriranom termometru moguće je u svakom trenutku provjeriti temperaturu, a za ovaj sustav roštiljanja posebno razvijeni krovovi za plamen štite jelo od gorenja masnoće.

IZRAVNA VRUĆINA

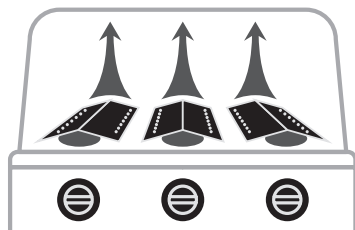

Za izravno roštiljanje i kuhanje: Jelo smjestiti iznad uključenog plamenika.

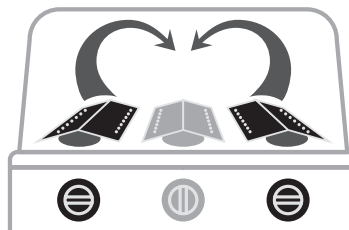

NEIZRAVNA VRUĆINA





Za neizravno roštiljanje, kuhanje i pečenje: Jelo postaviti u sredinu, zatvoriti poklopac i upaliti samo dva vanjska plamenika.

UPUTE ZA UPORABU AUSTRALSKOG PLINSKOG ROŠTILJA

Jednostavno je:

1. Zagrijte roštilj sa zatvorenim poklopcem otprilike 10 minuta na razini .
2. Jelo stavite na rešetke odnosno na ploču i regulirajte temperaturu po želji .
3. **PREPORUKA:** Kod manjih količina jela upotrebljavajte samo jedan plamenik. Roštiljanje sa spuštenim poklopcem smanjuje trajanje roštiljanja i potrošnju plina.
4. Nakon roštiljanja gumb za regulaciju plina uvijek postavite na poziciju . Zatvorite nakon toga dovod plina na plinskoj boci. Ventil na boci mora biti zatvoren i kod praznih boca.

ROŠTILJANJE S INFRACRVENIM PLAMENIKOM

1. Zagrijte roštilj s OTVORENIM POKLOPCEM otprilike 5 minuta na razini .
2. Jelo stavite na rešetke. Infracrveni plamenik je prikladan za brzo pečenje i jelo koje se kratko peče.
3. **POZOR:** Zabranjeno je upotrebljavati infracrveni plamenik sa spuštenim poklopcem te postavljati ploču roštilja iznad infracrvenog plamenika. To može promijeniti boju poklopca i izobličiti ploču roštilja.
4. Nakon roštiljanja gumb za regulaciju plina uvijek postavite na poziciju . Zatvorite nakon toga dovod plina na plinskoj boci. Ventil na boci mora biti zatvoren i kod praznih boca.

S pravom opremom vaš OUTDOORCHEF još je zabavniji. Dajte maha svojoj kreativnosti i sklonosti eksperimentiranju.

Sve dijelove opreme za svoj roštilj možete pronaći na stranicama OUTDOORCHEF.COM

NAKON ROŠTILJANJA

1. Postavite gumb za regulaciju plina kod svih plamenika na .
2. Zatvorite dovod plina na plinskoj boci.
3. Ostavite roštilj da se u potpunosti ohladi te ga očistite.
4. Pokrijte roštilj s odgovarajućim zaštitnim prekrivačem.

ČIŠĆENJE

Potrebno je vrlo kratko čišćenje između rešetaka roštilja jer većina masnoće ili isparava ili se slijeva u posudu za skupljanje masnoće. Za čišćenje rešetke i ploče roštilja upotrijebite četku za roštilj s čekinjama od mjedi (ne od čelika).

Za temeljitije čišćenje upotrebljavajte OUTDOORCHEF BARBECUE-CLEANER. Možete upotrijebiti i spužvicu za pranje suđa od najlona i sapunicu kako biste otklonili sve ostatke. Uklonite rešetku i ploču roštilja i očistite plamenik od lijevanog željeza. Infracrveni plamenik ne mora se čistiti jer masnoća izgara odmah tijekom roštiljanja. Na kraju možete izvući posudu za skupljanje masnoće, isprazniti je i očistiti pomoću OUTDOORCHEF BARBECUE-CLEANER. **VAŽNO:** Ako za čišćenje upotrebljavate sredstva za čišćenje, roštilj se nakon čišćenja mora dobro osušiti. Kako biste ubrzali postupak sušenja, možete uključiti roštilj na nekoliko minuta dok je poklopac otvoren na razinu .

UPOTREBA SREDSTVA ZA ČIŠĆENJE "OUTDOORCHEF BARBECUE-CLEANER"

VAŽNO: Roštilj ne smije biti uključen dok upotrebljavate OUTDOORCHEF BARBECUE-CLEANER. Za zaštitu ruku nosite rukavice i po mogućnosti zaštitne naočale. Temeljito poprskajte roštilj i opremu dok su još topli i ostavite 15-30 minuta da sprej djeluje. Ponovno poprskajte zaprljane površine, temeljito ih isperite vodom i ostavite da se osuše.

POZOR: OUTDOORCHEF Barbecue-Cleaner ne smije se upotrebljavati na površinama na kojima je materijal/boja nanosena u prahu.

ODRŽAVANJE

Redovito održavanje vašeg roštilja garantira besprijekoran rad. Provjeravajte sve plinske vodove najmanje dvaput godišnje i svaki puta nakon dužeg vremena skladištenja. Pauci i drugi kukci mogu prouzročiti začepjenja koja se prije uporabe moraju ukloniti.

Ako roštilj često pomičete na neravnim površinama provjerite s vremena na vrijeme jesu li svi vijci još uvijek učvršćeni.

Ako roštilj duže vrijeme ne upotrebljavate, trebali biste prije ponovne upotrebe provesti **ISPITIVANJE NEPROPUSNOSTI**. Ako u bilo što sumnjate obratite se svom dostavljaču plina ili prodajnom mjestu.

Kako biste izbjegli štete od korozije, nauljite sve metalne dijelove roštilja prije nego što ga pohranite na dulje vrijeme.

Nakon dužeg čuvanja i najmanje jednom u sezoni roštiljanja trebali biste provjeriti postoje li na plinskom crijevu pukotine, pregibi ili druga oštećenja. Oštećeno se plinsko crijevo odmah mora zamijeniti kako je opisano u poglavlju **SIGURNOSNE NAPOMENE**. Kako biste što duže uživali u roštilju, nakon što se u potpunosti ohladio, zaštitite ga od utjecaja okoliša odgovarajućim OUTDOORCHEF zaštitnim prekrivačem.

Kako bi se izbjegla akumulacija vlage, uklonite zaštitni prekrivač nakon jake kiše. Zaštitni prekrivači dostupni su kod vašeg trgovca roštiljem.

OTKLANJANJE KVAROVA

Plamenik ne pali:

- Provjerite je li dovod plina na plinskoj boci otvoren.
- Osigurajte da u boci ima dovoljno plina.
- Provjerite skaču li iskre s elektrode na plamenik.

Nema iskre:

- Osigurajte da je baterija ispravno umetnuta (kod roštilja s električnim paljenjem).
- Razmak između plamenika i elektrode smije iznositi samo 5-8 mm.
- Provjerite jesu li kablovi kod električnog paljenja i elektrode utaknuti i sa čvrstim dosjedom.
- Umetnite novu bateriju (tip AA, LR02, 1,5 volt) u električno paljenje (kod roštilja s električnim paljenjem).

Ako roštilj na temelju gore navedenih mjera ne možete pustiti u rad, kontaktirajte prodajno mjesto.

JAMSTVO ZA POTROŠAČE

1. Jamstvo i odnos prema ostalim pravima kupca

Kupnjom ovog proizvoda tvrtke OUTDOORCHEF kod ovlaštenog trgovca kao privatni krajnji kupac (potrošač) dobivate jamstvo proizvođača društva Outdoorchef AG ("OC").

Jamstvo proizvođača daje vam prava za ispunjenje jamstva od strane davatelja jamstva kao što je utvrđeno u ovom ugovoru. Pritom prava za ispunjenje jamstva vrijede uz vaša ostala ugovorna ili zakonska prava. Ta se ostala prava ovim jamstvom ne isključuju niti ograničavaju. Stoga od dotičnog obveznika možete zahtijevati i ispunjenje svojih ostalih ugovornih ili zakonskih prava. Na taj način ovo jamstvo, primjerice, ne utječe na prava u skladu sa Zakonom o odgovornosti za proizvode (Produkthaftungsgesetz).

Kao kupac prije svega imate mogućnost zahtijevati ispunjenje ugovornih prava iz jamstva od strane svoga prodavača. Tako se, primjerice, raskid kupoprodajnog ugovora može izvršiti samo u odnosu na prodavača, a ne i u okviru ovog jamstva u odnosu na OC.

2. Sudionici i uvjeti jamstva

Davatelj jamstva je OC. Pravo na jamstvo ima svaki krajnji kupac koji je u ovlaštenoj trgovini kupio novi proizvod za privatnu upotrebu. Kupovina se treba izvršiti uz predočenje računa. Kupovina za privatne upotrebe izvršena je kad je proizvod kupila fizička osoba, i to za potrebe koje se većinom ne mogu uvrstiti u njezinu obrtničku ni samostalnu poslovnu djelatnost.

Ako se utvrdi slučaj pokriven jamstvom, prava za ispunjenje jamstva trebete ostvariti kod davatelja jamstva u roku od dva mjeseca. U suprotnom se vaša prava za ispunjenje jamstva isključuju. Rok isključenja za vidljive nedostatke počinje od trenutka primitka proizvoda. Stoga OC preporučuje da se odmah po primitku proizvoda provjeri ima li na njemu nedostataka.

3. Opseg

Jamstvo vrijedi od datuma kupnje i daje se u sljedećim slučajevima ako ne postoji uvjet za isključenje u skladu s brojem 4:

- 3 godine za emajliranu kuglu (donji dio i poklopac) za slučaj prohrđavanja.
- 3 godine za emajliranu rešetku roštilja za slučaj prohrđavanja ili pregorijevanja.
- 3 godine za dijelove od plemenitog čelika za slučaj prohrđavanja ili pregorijevanja.
- Pogreška u emajliranju prije prvog korištenja.
- 2 godine za sve preostale greške u proizvodnji/materijalu.

Pritom se nedostacima ne smatraju neravnine, razlike u boji emajliranja ili manje pogreške poput u okviru proizvodnje nastalih mjesta polaganja na donjem rubu poklopca ili na ovjesima koje ne utječu na funkciju te su za vas kao kupca prihvatljive.

U slučaju pokrivenim jamstvom OC će prema vlastitom izboru zamijeniti oštećene ili manjkave dijelove ili cjelokupni proizvod. Ako je to za vas kao kupca prihvatljivo, moguća je i zamjena za sličan model novije izvedbe, primjerice za sljedeći noviji model. Ako nedostatak ne ugrožava funkcionalnost proizvoda i ako je to za vas kao kupca prihvatljivo, umjesto popravka može vam se ponuditi i primjerena novčana naknada.

Za vrijeme obrade jamstva (provjere i eventualno zamjene) od OC-a nije moguće zatražiti zamjenski proizvod ili sličnu odštetu. Ispunjenje jamstva ne rezultira ni produljenjem ni novim početkom jamstvenog roka. Zamijenjeni dijelovi prelaze u vlasništvo OC-a. Samo u slučaju zamjene proizvoda jamstveni se rok računa ispočetka.

Ovo jamstvo ne pokriva dodatne zahtjeve prema davatelju jamstva. Međutim, vaša prava koja proizlaze iz ostalih pravnih razloga time se ne isključuju niti ograničavaju (također vidi prethodno 1.).

4. Isključenje

Jamstvo je isključeno u sljedećim slučajevima:

- Uobičajeno trošenje uslijed propisne upotrebe, osobito na uobičajenim dijelovima trošenja poput lijevka, pokrova za zaštitu plamena, plamenika, termometra, paljenja i baterije, elektrode, startnog kabela, crijeva za plin, regulatora plinskog tlaka, grijača, reflektora, aluminijske zaštitne folije, rešetke i spremnika za roštilj ili ugljen, rešetke za paljenje kao i posude za skupljanje ugljena i masnoće.
- Oštećenja emajliranja kod upotrijebljenih uređaja ako se ne može dokazati da je pogreška postojala već prije prve upotrebe.
- Nedostaci i/ili oštećenja zbog nestručne ili nepropisne upotrebe, osobito zbog nepridržavanja uputa za upotrebu, sigurnosnih napomena ili napomena o pogonu/održavanju (primjerice korištenje uređajima za vanjsku upotrebu u unutarnjim prostorijama, oštećenja nastala neispravnom montažom, nestručnim čišćenjem emajlirane površine lijevka ili rešetke za roštilj, neprovedenom provjerom zabrtvljenosti ako se ista preporučuje u uputama za upotrebu, korištenjem štetnim kemikalijama, nenamjenskom primjenom itd.)
- Nedostaci i/ili oštećenja nastala zahvatima ili popravcima koje nisu izvele od OC-a ovlaštene osobe.
- Nedostaci i/ili oštećenja nastala uništavajućim vremenskim utjecajima (primjerice tučom ili udarom groma).
- Nedostaci i/ili oštećenja nastala zbog obijesnog, namjernog ili nemarnog stvaranja štete ako za to ne odgovara OC.
- Nedostaci i/ili oštećenja nastala prilikom transporta do kupca ako transport nije naredio davatelj jamstva.
- Nedostaci i/ili oštećenja nastala zbog utjecaja više sile.
- Nedostaci i/ili oštećenja nastala zbog trošenja uslijed stručne upotrebe u obrtničke svrhe (primjerice prilikom upotrebe u hotelijerstvu ili gastronomiji).

5. Obrada jamstva

U slučaju pokrivenim jamstvom po mogućnosti se odmah obratite nama ili jednom od naših ovlaštenih trgovaca (popis trgovaca na web stranici www.outdoorchef.com) te nam uz svoju adresu po mogućnosti navedite proizvod / dio proizvoda, potvrdu o kupnji, serijski broj i broj artikla (oboje možete pronaći na naljepnici s podacima na svom roštilju; za više informacija vidi prvi dio uputa za upotrebu). Nedostatak nam slobodno opišite i uz pomoć fotografije. Proizvod radi provjere slučaja pokrivenog jamstvom predajte trgovcu ili nama ("bring in" jamstvo). Za opravdane slučajeve pokriveno jamstvom nadoknadit ćemo vam potrebne i nužne troškove za transport i otpremu, a u suprotnom ćemo proizvod na vaš trošak poslati natrag.

Registrirani brand OUTDOORCHEF zastupa sljedeće poduzeće

Outdoorchef AG | Eggbühlstrasse 28 | Postfach | 8050 Zürich-Schweiz | www.outdoorchef.com

TEHNIČKE INFORMACIJE

AUSTRALIA 315 G / AUSTRALIA 325 G

CE	0063
Plin	propan/butan 30/31
Ukupni uèinak	11,7 kW
Propan	546 g/h / 826 g/h
Sapnica (28-30/37 mbara)	0,78 mm / oznaka: BD
Sapnica (50 mbara)	0,68 mm / oznaka: AD
Plinski pritisak	butan 28 mbara Propan 37 mbara
Najveća dopuštena plinska boca na postolju roštilja	butan maksimalno 8 kg propan maksimalno 8 kg

AUSTRALIA 415 G / AUSTRALIA 425 G

CE	0063
Plin	propan/butan 30/31
Ukupni uèinak	16,80 kW / 21,0 kW
Propan	1192 g/h / 1472 g/h
Sapnica (28-30/37 mbara)	0,98 mm / oznaka: BK
Sapnica (50 mbara)	0,88 mm / oznaka: AH
Plinski pritisak	butan 28 mbara Propan 37 mbara
Najveća dopuštena plinska boca na postolju roštilja	butan maksimalno 8 kg propan maksimalno 8 kg

AUSTRALIA 455 G

CE	0063
Plin	propan/butan 30/31
Ukupni uèinak	22,8 kW
Propan	1586 g/h
Sapnica (28-30/37 mbara)	0,98 mm / oznaka: BK
Sapnica (50 mbara)	0,88 mm / oznaka: AH
Plinski pritisak	butan 28 mbara Propan 37 mbara
Najveća dopuštena plinska boca na postolju roštilja	butan maksimalno 8 kg propan maksimalno 8 kg

BOČNI PLAMENIK

(AUSTRALIA 325 G / AUSTRALIA 425 G / AUSTRALIA 455 G)

CE	0063
Plin	propan/butan 30/31
Snaga	4,20 kW
Propan	280 g/h
Sapnica (28-30/37 mbara)	0,98 mm / oznaka: BK
Sapnica (50 mbara)	0,85 mm / oznaka: AG
Plinski pritisak	butan 28 mbara Propan 37 mbara

INFRACRVENI PLAMENIK (AUSTRALIA 455 G)

CE	0063
Plin	propan/butan 30/31
Snaga	6,0 kW
Propan	418 g/h
Sapnica (28-30/37 mbara)	1,16 mm / oznaka: BP
Sapnica (50 mbara)	1,00 mm / oznaka: AP
Plinski pritisak	butan 28 mbara Propan 37 mbara

KATEGORIJE

I₃_{B/P} (30 mbara)

I₃_{B/P} (50 mbara)

I₃₊ (28/30/37 mbara)

ELEKTRIČNO PALJENJE

Za rad električnog paljenja potrebna vam je baterija (tip AA, LR02, 1,5 volt).

NAPOMENA UZ PRIKAZ TEMPERATURE

Odstupanja prikaza od termometra mogu iznositi +/- 10 %.

WEB STRANICA

Dodatne informacije, savjete, recepte i sve što o OUTDOORCHEF proizvodima trebate znati možete pronaći na OUTDOORCHEF.COM

* Popis trgovaca možete pronaći na našoj web stranici OUTDOORCHEF.COM

** Serijski broj kao i broj artikla možete pronaći na naljepnici s podacima koja se nalazi na vašem roštilju (za više informacija pogledajte prvi dio ovih **UPUTA ZA UPORABU**).



ΟΔΗΓΙΕΣ ΧΡΗΣΗΣ

Διαβάστε προσεκτικά όλες τις οδηγίες χρήσης πριν χρησιμοποιήσετε για πρώτη φορά την ψησταριά υγραερίου OUTDOORCHEF.

CE0063		Outdoorchef AG Eggbühlstrasse 28, 8050 Zürich
PIN 0063 BP 3505		
Typ:	Serial No.:	
Article No.:	<input type="text"/>	
Made in China		
Butane / Propane G30 / G31	30/37 mbar	DISTRIBUTION Outdoorchef Deutschland GmbH Ochsenmattstr. 10 79618 Rheinfelden Germany
Cat. I ₃ , Cat. I _{3B/P} Total rate ΣQn=		

ΣΗΜΑΝΤΙΚΟ:
Καταγράψτε καταρχήν τον αριθμό σειράς της ψησταριάς σας, τον οποίο θα βρείτε στο οπισθόφυλλο αυτών των οδηγιών χρήσης. Ανάλογα με το μοντέλο της ψησταριάς, θα βρείτε τον αριθμό στην **επικέτα δεδομένων**, που θα βρίσκεται είτε στον σκελετό της ψησταριάς είτε στην πλάκα της βάσης.
Ο αριθμός σειράς και ο αριθμός τεμαχίου είναι απαραίτητοι για την απρόσκοπτη παροχή διευκρινίσεων, την παραγγελία ανταλλακτικών και για κάθε είδους αξίωση εγγύησης. Φυλάξτε τις οδηγίες χρήσης σε ασφαλές σημείο. Περιέχουν σημαντικές πληροφορίες για την ασφάλεια, τη λειτουργία και τη συντήρηση.

Πριν χρησιμοποιήσετε τη συσκευή, διαβάστε τις οδηγίες χρήσης. Φυλάξτε τις οδηγίες χρήσης σε ασφαλές σημείο. Περιέχουν σημαντικές πληροφορίες για την ασφάλεια, τη λειτουργία και τη συντήρηση.

ΣΗΜΑΝΤΙΚΟ ΓΙΑ ΤΗΝ ΑΣΦΑΛΕΙΑ ΣΑΣ

Όποιος χειρίζεται την ψησταριά, πρέπει να γνωρίζει και να ακολουθεί με ακρίβεια τη σωστή διαδικασία για να την ανάψει. Τα παιδιά δεν επιτρέπεται να χρησιμοποιούν την ψησταριά. Οι υποδείξεις σύνδεσης στις οδηγίες συναρμολόγησης πρέπει να ακολουθούνται με ακρίβεια. Αν οι συνδέσεις δεν γίνουν με τον σωστό τρόπο, μπορεί να υπάρξουν επικίνδυνες συνέπειες. Μην τοποθετείτε ποτέ εύφλεκτα υγρά και υλικά ή ανταλλακτικές φιάλες υγραερίου κοντά στην ψησταριά. Μην τοποθετείτε ποτέ την ψησταριά ή τις φιάλες υγραερίου σε κλειστούς χώρους που δεν εξαερίζονται. Διαβάστε προσεκτικά όλες τις οδηγίες χρήσης πριν χρησιμοποιήσετε για πρώτη φορά την ψησταριά υγραερίου. Η ψησταριά επιτρέπεται να χρησιμοποιείται μόνο σε εξωτερικούς χώρους και πρέπει να βρίσκεται σε απόσταση ασφαλείας τουλάχιστον 1,5 μ. από εύφλεκτα αντικείμενα.

ΦΙΑΛΕΣ ΥΓΡΑΕΡΙΟΥ

Πάνω στην πλάκα της βάσης επιτρέπεται να τοποθετούνται μόνο φιάλες υγραερίου με μέγιστο καθαρό βάρος 8 κ. Τοποθετήστε τη φιάλη στην προβλεπόμενη θέση (ανατρέξτε στις οδηγίες συναρμολόγησης). Προσέξτε να μην υπάρχουν συνδέσεις που δεν έχουν κλείσει εντελώς στεγανά. Πριν από κάθε νέα χρήση και μετά από κάθε αλλαγή φιάλης υγραερίου, να ακολουθείτε τη διαδικασία **ΕΛΕΓΧΟΣ ΣΤΕΓΑΝΟΤΗΤΑΣ**. Οι φιάλες υγραερίου δεν πρέπει να μένουν εκτεθειμένες σε θερμοκρασίες πάνω από 50 °C και δεν πρέπει ποτέ να αποθηκεύονται σε κλειστό ή σε υπόγειο χώρο. Να τηρείτε και να ακολουθείτε τις προδιαγραφές ασφαλείας που βρίσκονται τυπωμένες στις φιάλες υγραερίου που χρησιμοποιείτε.

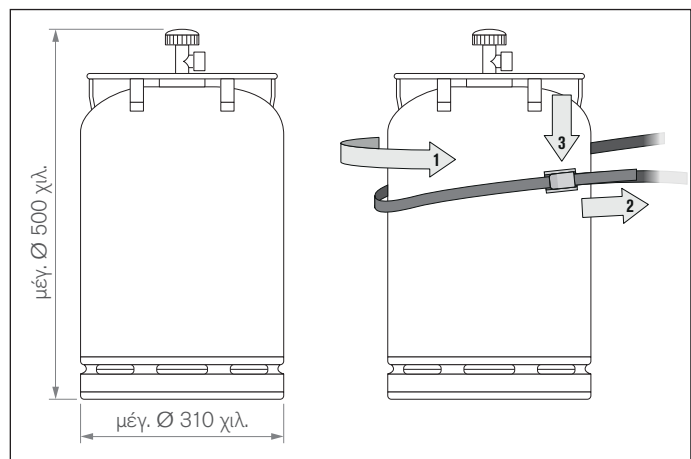



ΣΥΜΒΟΥΛΗ: Ελέγξτε αν στη χώρα σας επιτρέπεται η νόμιμη χρήση ρυθμιστών πίεσης και φιάλων υγραερίου. Να χρησιμοποιείτε μόνο φιάλες υγραερίου που συμμορφώνονται με τα πρότυπα της χώρας σας. Λόγω των διαφορετικών συστημάτων σφράγισης, σε περίπτωση απόκλισης του ρυθμιστή πίεσης και της φιάλης υγραερίου δεν μπορεί να εξασφαλιστεί η σωστή σφράγιση. Αυτό μπορεί να έχει ως αποτέλεσμα τη διαρροή αερίου και την άμεση ανάφλεξή του όταν έρθει σε επαφή με την ανοιχτή φωτιά ή τα κάρβουνα. Για λόγους ασφαλείας και ευθύνης, σας συνιστούμε να ελέγχετε πάντα την ψησταριά υγραερίου κατά την αγορά και όταν είναι απαραίτητο, να συμμορφώνετε τον ρυθμιστή πίεσης και τη φιάλη υγραερίου στους τοπικούς κανονισμούς.

ΣΥΜΒΟΥΛΕΣ ΑΣΦΑΛΕΙΑΣ

Ο χρήστης πρέπει να φυλάξει τις παρούσες οδηγίες χρήσης και να έχει άμεση πρόσβαση σε αυτές.

Βάλτε την ψησταριά σε λειτουργία ακολουθώντας το κεφάλαιο **ΟΔΗΓΙΕΣ ΓΙΑ ΤΟ ΑΝΑΜΜΑ**.

- «Χρησιμοποιήστε τη συσκευή μόνο σε εξωτερικούς χώρους.»
- «Πριν χρησιμοποιήσετε τη συσκευή, διαβάστε το εγχειρίδιο οδηγιών.»
- «ΠΡΟΣΟΧΗ: Τα προσβάσιμα μέρη μπορεί να είναι πολύ ζεστά. Κρατήστε μακριά τα παιδιά.»
- «Κατά τη διάρκεια της χρήσης, η συσκευή πρέπει να βρίσκεται μακριά από εύφλεκτα υλικά.»
- «Μην μετακινείτε τη συσκευή κατά τη διάρκεια της χρήσης.»
- «Μετά τη χρήση, κλείστε την παροχή αερίου από τη φιάλη υγραερίου.»
- Μην ψήνετε ποτέ κάτω από υπόστεγο.
- Μην σπρώχνετε συσκευές που είναι εξοπλισμένες με τροχούς πάνω σε ανώμαλα εδάφη ή σκαλοπάτια.
- Όταν η συσκευή βρίσκεται σε λειτουργία, να φροντίζετε το συρτάρι όπου συλλέγονται τα λίπη να είναι πάντα κλειστό και ασφαλισμένο.
- Να χρησιμοποιείτε πάντα προστατευτικά γάντια όταν πιάνετε τα ζεστά σημεία.
- Μετά το ψήσιμο να τοποθετείτε πάντα τον διακόπτη ελέγχου του αερίου στη θέση  και να κλείνετε την παροχή αερίου από τη φιάλη υγραερίου.
- Κατά την αλλαγή της φιάλης υγραερίου, προσέχετε ο διακόπτης ελέγχου του αερίου να βρίσκεται στη θέση  και να είναι κλειστή η παροχή αερίου από τη φιάλη υγραερίου. **ΣΗΜΑΝΤΙΚΟ:** Δεν πρέπει να υπάρχει κοντά οτιδήποτε μπορεί να προκαλέσει ανάφλεξη.
- Μετά τη σύνδεση της νέας φιάλης υγραερίου, ελέγξτε τα συνδετικά μέρη σύμφωνα με τις οδηγίες στη διαδικασία **ΕΛΕΓΧΟΣ ΣΤΕΓΑΝΟΤΗΤΑΣ**.
- Αν υποψιάζεστε ότι κάποια μέρη δεν εφαρμόζουν ερμητικά, τοποθετήστε τον διακόπτη ελέγχου του αερίου στη θέση  και κλείστε την παροχή αερίου στη φιάλη υγραερίου. Απευθυνθείτε σε ειδικό σε θέματα παροχής υγραερίου για να ελέγξει τα εξαρτήματα στην παροχή του αερίου.
- Αν υπάρχουν ζημιές ή φθορές χρήσης στο λάστιχο παροχής αερίου, πρέπει να αντικατασταθεί αμέσως. Στο λάστιχο δεν πρέπει να υπάρχουν ούτε τσακίσματα (γωνιές), ούτε σχισίματα. Μην ξεχνάτε να κλείνετε τον διακόπτη ελέγχου του αερίου και την παροχή αερίου πριν αποσυνδέσετε το λάστιχο.
- Αλλάξτε το λάστιχο και τον ρυθμιστή της πίεσης του αερίου μετά την πάροδο 3 ετών από την ημερομηνία αγοράς. Ελέγξτε ότι ο ρυθμιστής της πίεσης του αερίου και το λάστιχο πληρούν τα αντίστοιχα πρότυπα EN (Ρυθμιστής πίεσης αερίου EN 16129 / σωλήνας αερίου EN 16436).
- Το συνιστώμενο μήκος για το λάστιχο της παροχής αερίου είναι μεταξύ 90 εκ. και 150 εκ. και δεν πρέπει να είναι μεγαλύτερο.
- Μην φράζετε ποτέ τις σχισμές αναρρόφησης αέρα στο περίβλημα, ούτε τις σχισμές για τον αέρα στο σκέπασμα. Τα ανοίγματα εξαερισμού στον χώρο φύλαξης των φιαλών υγραερίου δεν πρέπει ποτέ να κλείνουν ή να σκεπάζονται.
- «Μην κάνετε καμία αλλαγή στη συσκευή.» Αν υποψιάζεστε ότι κάτι δεν λειτουργεί σωστά, απευθυνθείτε σε ειδικό.
- Η ψησταριά πωλείται μαζί με το κατάλληλο λάστιχο και τον ρυθμιστή πίεσης του αερίου. Το λάστιχο της παροχής αερίου πρέπει οπωσδήποτε να παραμένει μακριά από τις ζεστές εξωτερικές επιφάνειες της ψησταριάς. Μην στρίβετε ποτέ το λάστιχο. Σε μοντέλα ψησταριάς που διαθέτουν υποδοχή για το λάστιχο, το λάστιχο πρέπει οπωσδήποτε να συνδέεται στην υποδοχή αυτή.
- Το λάστιχο και ο ρυθμιστής πίεσης καλύπτονται τις εθνικές προδιαγραφές και τα πρότυπα EN (Ρυθμιστής πίεσης αερίου EN 16129 / σωλήνας αερίου EN 16436).
- Αν δεν επιτυγχάνετε πλήρη απόδοση και υποψιάζεστε ότι κάτι φράζει την παροχή του αερίου, απευθυνθείτε σε ειδικό σε θέματα παροχής υγραερίου.
- Να χρησιμοποιείτε την ψησταριά μόνο τοποθετημένη πάνω σε σταθερό και ασφαλές έδαφος. Ποτέ μην τοποθετείτε την αναμμένη ψησταριά πάνω σε δάπεδο από ξύλο ή άλλο εύφλεκτο υλικό. Απομακρύνετε κάθε εύφλεκτο υλικό από την ψησταριά.
- Σε συσκευές με πλάκες από γρανίτη, φροντίστε να αποφύγετε την απότομη μεταβολή θερμοκρασίας στην πλάκα.
- Μην αποθηκεύετε ποτέ την ψησταριά κοντά σε εύφλεκτα υγρά ή υλικά.
- Αν αποθηκεύσετε την ψησταριά σε κλειστό χώρο για τον χειμώνα, θα πρέπει οπωσδήποτε να αποσυνδέσετε τη φιάλη υγραερίου. Η συσκευή θα πρέπει να αποθηκεύεται στο ύπαιθρο, σε σημείο με καλό εξαερισμό, όπου δεν έχουν πρόσβαση τα παιδιά.
- Πριν ξεκινήσετε την ψησταριά, τοποθετήστε την σε σημείο προστατευμένο από τον άνεμο.
- Όταν δεν χρησιμοποιείται η ψησταριά, θα πρέπει, αφού κρυώσει εντελώς, να προστατεύεται με ένα κάλυμμα από την επίδραση του περιβάλλοντος. Προστατευτικά καλύμματα θα βρείτε από τον έμπορο που σας προμήθευσε την ψησταριά σας.
- Για να αποφύγετε την παραμένουσα υγρασία, αφαιρέστε το προστατευτικό κάλυμμα μετά από ισχυρή βροχή.

ΕΛΕΓΧΟΣ ΣΤΕΓΑΝΟΤΗΤΑΣ

ΠΡΟΕΙΔΟΠΟΙΗΣΗ: Κατά τον έλεγχο της στεγανότητας, δεν πρέπει να υπάρχει κοντά οτιδήποτε θα μπορούσε να προκαλέσει ανάφλεξη. Απαγορεύεται οπωσδήποτε το κάπνισμα. Ποτέ μην ελέγχετε τη στεγανότητα με αναμμένο σπίρτο ή άλλη φλόγα και πάντοτε να κάνετε τον έλεγχο στο ύπαιθρο.

1. Ο διακόπτης ελέγχου του αερίου πρέπει να βρίσκεται στη θέση .
2. Ανοίξτε την παροχή αερίου από τη φιάλη και περάστε με ένα πινέλο όλη τη διαδρομή της παροχής αερίου (τη σύνδεση στη φιάλη υγραερίου / τον ρυθμιστή πίεσης του αερίου / το λάστιχο της παροχής / το σημείο εισόδου του αερίου / τη σύνδεση με τη βαλβίδα) με σαπουνόνερο που θα ετοιμάσετε από 50 % υγρό σαπουνιού και 50 % νερό. Μπορείτε επίσης να χρησιμοποιήσετε και το ειδικό σπρέι για τον εντοπισμό διαρροών.
3. Η δημιουργία φυσαλίδων στο σαπουνόνερο δείχνει τα σημεία όπου υπάρχουν διαρροές. **ΣΗΜΑΝΤΙΚΟ:** Η ψησταριά επιτρέπεται να χρησιμοποιηθεί μόνο αφού επισκευαστούν όλα τα σημεία διαρροών. Μετά τη χρήση, κλείστε την παροχή αερίου στη φιάλη υγραερίου.
4. Επισκευάστε τα σημεία διαρροών με σφίξιμο στις ενώσεις, εφόσον είναι δυνατό, ή αντικαταστήστε τα χαλασμένα εξαρτήματα.
5. Επαναλάβετε τα βήματα 1 και 2.
6. Αν δεν μπορείτε να σφραγίσετε τα σημεία διαρροών, απευθυνθείτε στον προμηθευτή του υγραερίου.

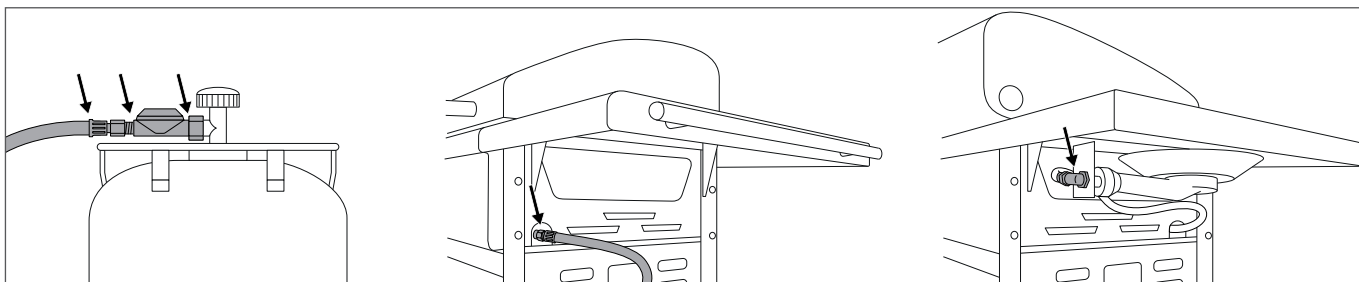



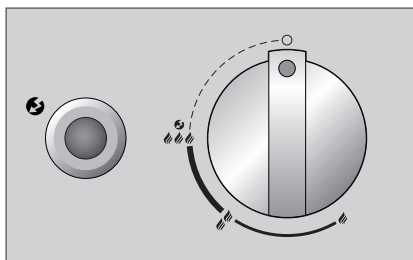

ΣΥΜΒΟΥΛΗ: Να ακολουθείτε τη διαδικασία **ΕΛΕΓΧΟΣ ΣΤΕΓΑΝΟΤΗΤΑΣ** μετά από κάθε σύνδεση ή αλλαγή φιάλης υγραερίου, καθώς και την πρώτη φορά που θα χρησιμοποιήσετε ξανά την αποθηκευμένη ψησταριά.

ΕΡΜΗΝΕΙΑ ΤΩΝ ΣΥΜΒΟΛΩΝ ΣΤΗΝ ΚΟΝΣΟΛΑ ΕΛΕΓΧΟΥ

Βαθμίδες θερμότητας και ανάφλεξη



-  : Κλειστό
-  : χαμηλή απόδοση
-  : μεσαία απόδοση
-  : υψηλή απόδοση
-  : Ανάφλεξη
-  : Εξάρτημα ανάφλεξης

ΠΡΙΝ ΑΠΟ ΤΗΝ ΠΡΩΤΗ ΧΡΗΣΗ





1. Καθαρίστε όλα τα μέρη που έρχονται σε επαφή με τρόφιμα.
2. Ελέγξτε κάθε μέρος της παροχής αερίου σύμφωνα με τις οδηγίες στο κεφάλαιο **ΕΛΕΓΧΟΣ ΣΤΕΓΑΝΟΤΗΤΑΣ**. Κάντε τον έλεγχο ακόμη και αν παραλάβετε την ψησταριά συναρμολογημένη από τον προμηθευτή σας.
3. Βάλτε την ψησταριά να κάψει επί περίπου 20–25 λεπτά στη βαθμίδα .
4. Προσέξτε το συρτάρι συλλογής λίπους να έχει τοποθετηθεί μέχρι το τέρμα. Η οδηγία αυτή ισχύει και για το συνηθισμένο ψήσιμο.

ΟΔΗΓΙΕΣ ΓΙΑ ΤΟ ΑΝΑΜΜΑ

ΣΥΜΒΟΥΛΗ: Δεν είναι απαραίτητο να χρησιμοποιείτε όλες τις εστίες. Εξαρτάται από το είδος της παρασκευής και την ποσότητα του φαγητού.





ΑΝΑΜΜΑ ΤΩΝ ΚΕΝΤΡΙΚΩΝ ΕΣΤΙΩΝ

(AUSTRALIA 315 G / AUSTRALIA 325 G / AUSTRALIA 415 G / AUSTRALIA 425 G / AUSTRALIA 455 G)

1. Βεβαιωθείτε ότι όλες οι συνδέσεις του λάστιχου, του ρυθμιστή πίεσης του αερίου και της φιάλης υγραερίου είναι βιδωμένες σφιχτά. (Ακολουθήστε τις οδηγίες στο Κεφάλαιο **ΕΛΕΓΧΟΣ ΣΤΕΓΑΝΟΤΗΤΑΣ**.)
2. Ανοίξτε το καπάκι της ψησταριάς. **ΠΡΟΣΟΧΗ:** Ποτέ μην ανάβετε την ψησταριά όταν το καπάκι είναι κλειστό.
3. Ανοίξτε την παροχή αερίου στη φιάλη υγραερίου.
4. Πιέστε τον διακόπτη ελέγχου του αερίου και περιστρέψτε τον αριστερόστροφα μέχρι τη βαθμίδα    . Πατήστε το μαύρο κουμπί ανάφλεξης και κρατήστε το πατημένο μέχρι να πεταχτεί σπίθα και να ανάψει το αέριο.
5. Αν το αέριο δεν ανάψει μέσα σε 3 δευτερόλεπτα, αυξήστε την παροχή με τον διακόπτη ελέγχου του αερίου . Περιμένετε 2 λεπτά, ώστε να διαφύγει το αέριο που δεν έχει καεί. Μετά επαναλάβετε τα βήματα 2 ως 4.
6. Αν δεν είναι δυνατό να βάλετε σε λειτουργία την ψησταριά μετά από 3 προσπάθειες, ελέγξτε τις αιτίες (όπως περιγράφεται στην ενότητα **ΑΝΤΙΜΕΤΩΠΙΣΗ ΠΡΟΒΛΗΜΑΤΩΝ**).
7. Πρέπει να ανάβετε τις εστίες από αριστερά προς τα δεξιά.





ΑΝΑΜΜΑ ΤΗΣ ΠΛΑΪΝΗΣ ΕΣΤΙΑΣ

(AUSTRALIA 325 G / AUSTRALIA 425 G / AUSTRALIA 455 G)

1. Βεβαιωθείτε ότι όλες οι συνδέσεις του λάστιχου, του ρυθμιστή πίεσης του αερίου και της φιάλης υγραερίου είναι βιδωμένες σφιχτά. (Ακολουθήστε τις οδηγίες στο Κεφάλαιο **ΕΛΕΓΧΟΣ ΣΤΕΓΑΝΟΤΗΤΑΣ**.)
2. Στο μοντέλο AUSTRALIA 455 G αφαιρέστε το κάλυμμα από γρανίτη της πλαϊνής εστίας και τοποθετήστε την κάτω από τη δεξιά υποδοχή, στην προβλεπόμενη θέση ή, στα μοντέλα AUSTRALIA 325 G και AUSTRALIA 425 G, αφαιρέστε την πλάκα κάλυψης της πλαϊνής εστίας.
3. **ΠΡΟΣΟΧΗ:** Ποτέ μην ανάβετε την ψησταριά όταν το σκέπασμα από γρανίτη ή η πλάκα του καλύμματος είναι κλειστά.
4. Ανοίξτε την παροχή αερίου στη φιάλη υγραερίου.
5. Πιέστε τον διακόπτη ελέγχου του αερίου με την επιγραφή SIDE BURNER και περιστρέψτε τον αριστερόστροφα μέχρι τη βαθμίδα    . Πατήστε το κουμπί ανάφλεξης και κρατήστε το πατημένο μέχρι να πεταχτεί σπίθα και να ανάψει το αέριο.
6. Αν το αέριο δεν ανάψει μέσα σε 3 δευτερόλεπτα, αυξήστε την παροχή με τον διακόπτη ελέγχου του αερίου . Περιμένετε 2 λεπτά, ώστε να διαφύγει το αέριο που δεν έχει καεί. Μετά επαναλάβετε τα βήματα 2 ως 4.
7. Αν δεν είναι δυνατό να βάλετε σε λειτουργία τη πλαϊνή εστία μετά από 3 προσπάθειες, ελέγξτε τις αιτίες (όπως περιγράφεται στην ενότητα **ΑΝΤΙΜΕΤΩΠΙΣΗ ΠΡΟΒΛΗΜΑΤΩΝ**).
8. Σκεπάστε την πλαϊνή εστία μόνο αφού κρυώσει εντελώς, είτε με το κάλυμμα από γρανίτη (μόνο στο μοντέλο AUSTRALIA 455 G) είτε κλείνοντας την με την πλάκα κάλυψης (στα μοντέλα AUSTRALIA 325 G και AUSTRALIA 425 G).
9. Μη χρησιμοποιείτε μαγειρικά σκεύη < 160 mm και > 270 mm στην πλευρική περιοχή μαγειρέματος.

ΑΝΑΜΜΑ ΤΗΣ ΥΠΕΡΥΘΡΗΣ ΕΣΤΙΑΣ (POWER BURNER ΣΤΟ AUSTRALIA 455 G)

ΠΡΟΣΟΧΗ: Απαγορεύεται να χρησιμοποιείτε την υπέρυθρη εστία όταν είναι κλειστό το καπάκι.

1. Βεβαιωθείτε ότι όλες οι συνδέσεις του λάστιχου, του ρυθμιστή πίεσης του αερίου και της φιάλης υγραερίου είναι βιδωμένες σφιχτά. (Ακολουθήστε τις οδηγίες στο Κεφάλαιο **ΕΛΕΓΧΟΣ ΣΤΕΓΑΝΟΤΗΤΑΣ**.)
2. Ανοίξτε το καπάκι της ψησταριάς. **ΠΡΟΣΟΧΗ:** Μην ανάβετε ποτέ την ψησταριά με κλειστό το καπάκι και μην τοποθετήσετε πάνω από την υπέρυθρη εστία την πλάκα ψησίματος. Αν το κάνετε μπορεί να προκληθεί αποχρωματισμός του καπακιού και παραμόρφωση της πλάκας ψησίματος.
3. Ανοίξτε την παροχή αερίου στη φιάλη υγραερίου.
4. Πιέστε τον διακόπτη ελέγχου του αερίου με την επιγραφή POWER BURNER και περιστρέψτε τον αριστερόστροφα μέχρι τη βαθμίδα    . Πατήστε το κουμπί ανάφλεξης και κρατήστε το πατημένο μέχρι να πεταχτεί σπίθα και να ανάψει το αέριο.
5. Αν το αέριο δεν ανάψει μέσα σε 3 δευτερόλεπτα, αυξήστε την παροχή με τον διακόπτη ελέγχου του αερίου . Περιμένετε 2 λεπτά, ώστε να διαφύγει το αέριο που δεν έχει καεί. Μετά επαναλάβετε τα βήματα 2 ως 4.
6. Αν δεν είναι δυνατό να βάλετε σε λειτουργία την υπέρυθρη εστία μετά από 3 προσπάθειες, ελέγξτε τις αιτίες (όπως περιγράφεται στην ενότητα **ΑΝΤΙΜΕΤΩΠΙΣΗ ΠΡΟΒΛΗΜΑΤΩΝ**).

ΤΟ ΑΥΣΤΡΑΛΕΖΙΚΟ ΣΥΣΤΗΜΑ ΓΚΡΙΛ ΤΗΣ OUTDOORCHEF

Η Αυστραλία είναι γνωστή για τα σπουδαία της μπάρμπεκιου. Εξίσου σπουδαία είναι η σειρά A-LINE της OUTDOORCHEF. Προσφέρει αξιόπιστα προϊόντα υψηλής ποιότητας.

Πάνω στο ανθεκτικό και ευέλικτο τροχήλατο πλαίσιο υπάρχει άφθονος χώρος εργασίας. Οι ανθεκτικές εστίες από χυτοσίδηρο αποθηκεύουν τη θερμότητα και την κατανέμουν ομοιόμορφα στον χώρο ψήσιματος. Χάρη στο ενσωματωμένο θερμόμετρο είναι εύκολος ο έλεγχος της θερμοκρασίας ανά πάσα στιγμή, ενώ οι ειδικές φλογοκαλύπτρες που έχουν σχεδιαστεί ειδικά για το συγκεκριμένο σύστημα προστατεύουν τα φαγητά από τις φλόγες τους λίπους.

ΑΜΕΣΗ ΘΕΡΜΑΝΣΗ

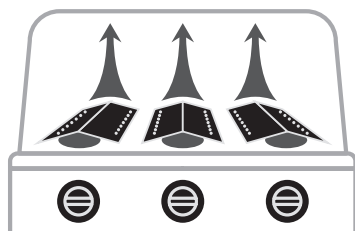

Για ψήσιμο στη σχάρα και μαγείρεμα – με άμεση θέρμανση: Τοποθετήστε τα τρόφιμα πάνω από τις αναμμένες εστίες.



ΕΜΜΕΣΗ ΘΕΡΜΑΝΣΗ





Για ψήσιμο στη σχάρα, μαγείρεμα και ψήσιμο – με έμμεση θέρμανση: Τοποθετήστε τα τρόφιμα στο κέντρο, κλείστε το καπάκι και ανάψτε μόνο τις δύο εξωτερικές εστίες.

ΟΔΗΓΙΕΣ ΧΡΗΣΗΣ ΓΙΑ ΤΟ ΑΥΣΤΡΑΛΕΖΙΚΟ ΓΚΡΙΛ ΜΕ ΥΓΡΑΕΡΙΟ

Είναι πολύ απλό:

1. Προθερμάνετε την ψησταριά με κλειστό καπάκι περίπου 10 λεπτά στη βαθμίδα .
2. Τοποθετήστε ό,τι θέλετε να ψήσετε πάνω στη σχάρα ή στην πλάκα ψησίματος και ρυθμίστε τη θερμοκρασία σύμφωνα με τις επιθυμίες σας .
3. **ΣΥΜΒΟΥΛΗ:** Όταν δεν ψήνετε πολλά τρόφιμα, χρησιμοποιήστε μόνο μία εστία. Το ψήσιμο με κλειστό καπάκι μειώνει τον χρόνο ψησίματος και την κατανάλωση αερίου.
4. Μετά το ψήσιμο, να τοποθετείτε πάντα τον διακόπτη ελέγχου του αερίου στη θέση . Μετά κλείστε την παροχή αερίου στη φιάλη υγραερίου. Ακόμη κι όταν είναι άδειες οι φιάλες υγραερίου, η βαλβίδα της παροχής θα πρέπει να είναι κλειστή.

ΨΗΣΙΜΟ ΜΕ ΤΗΝ ΥΠΕΡΥΘΡΗ ΕΣΤΙΑ

1. Προθερμάνετε την ψησταριά με ΑΝΟΙΧΤΟ ΚΑΠΑΚΙ περίπου 5 λεπτά στη βαθμίδα .
2. Τοποθετήστε τα τρόφιμα για ψήσιμο πάνω στη σχάρα. Η υπέρυθρη εστία είναι κατάλληλη για γρήγορη δημιουργία κρούστας ή για ό,τι χρειάζεται γρήγορο ψήσιμο.
3. **ΠΡΟΣΟΧΗ:** Απαγορεύεται η λειτουργία της υπέρυθρης εστίας με κλειστό καπάκι. Επίσης απαγορεύεται να τοποθετείτε την πλάκα ψησίματος πάνω στην υπέρυθρη εστία. Αν το κάνετε μπορεί να προκληθεί αποχρωματισμός του καπακιού και παραμόρφωση της πλάκας ψησίματος.
4. Μετά το ψήσιμο, να τοποθετείτε πάντα τον διακόπτη ελέγχου του αερίου στη θέση . Μετά κλείστε την παροχή αερίου στη φιάλη υγραερίου. Ακόμη κι όταν είναι άδειες οι φιάλες υγραερίου, η βαλβίδα της παροχής θα πρέπει να είναι κλειστή.

Με τα κατάλληλα εξαρτήματα, η ψησταριά OUTDOORCHEF θα σας προσφέρει ακόμη μεγαλύτερο κέφι. Αφήστε ελεύθερη τη δημιουργικότητα και τη χαρά σας για πειραματισμούς.

Όλα τα εξαρτήματα και τα σχετικά προϊόντα θα τα βρείτε στον ιστότοπο OUTDOORCHEF.COM

ΜΕΤΑ ΤΟ ΨΗΣΙΜΟ

1. Κλείστε τον διακόπτη ελέγχου του αερίου σε όλες τις εστίες .
2. Μετά τη χρήση, κλείστε την παροχή αερίου στη φιάλη υγραερίου.
3. Αφήστε την ψησταριά να κρυώσει εντελώς και καθαρίστε την μετά.
4. Σκεπάστε την ψησταριά με το κατάλληλο κάλυμμα.

ΚΑΘΑΡΙΣΜΟΣ

Μεταξύ ψησιμάτων δεν χρειάζεται παρά ελάχιστος καθαρισμός, καθώς το περισσότερο λίπος είτε εξατμίζεται είτε διοχετεύεται στο συρτάρι συλλογής των λιπών. Για τον καθαρισμό της σχάρας και της πλάκας ψησίματος, χρησιμοποιήστε μια βούρτσα για ψησταριά με τρίχες από μπρούντζο (όχι βούρτσες με ασαλδόνια).

Για πιο συστηματικό καθαρισμό, να χρησιμοποιείτε το OUTDOORCHEF BARBECUE-CLEANER. Για να καθαρίσετε όποια υπολείμματα έχουν παραμείνει, μπορείτε επίσης να χρησιμοποιήσετε ένα νάιλον σφουγγαράκι της κουζίνας και σαπουνάδα. Αφαιρέστε τη σχάρα και την πλάκα ψησίματος και καθαρίστε τις εστίες από χυτοσίδηρο. Η υπέρυθρη εστία δεν πρέπει να καθαριστεί, επειδή εκεί το λίπος καίγεται αμέσως κατά τη διάρκεια του ψησίματος. Το τελευταίο βήμα είναι να βγάλετε το συρτάρι συλλογής των λιπών και να το καθαρίσετε με το καθαριστικό OUTDOORCHEF BARBECUE-CLEANER. **ΣΗΜΑΝΤΙΚΟ:** Αν χρησιμοποιείτε καθαριστικό μέσο για τον καθαρισμό, θα πρέπει να αφήνετε την ψησταριά να στεγνώσει εντελώς. Για να επιταχυνθεί το στεγνώμα, μπορείτε να ανάψετε την ψησταριά και να την αφήσετε να κάψει για λίγα λεπτά στη βαθμίδα 🔥🔥🔥 με ανοιχτό καπάκι.

ΧΡΗΣΗ ΤΟΥ ΚΑΘΑΡΙΣΤΙΚΟΥ OUTDOORCHEF BARBECUE-CLEANER

ΣΗΜΑΝΤΙΚΟ: Κατά τη χρήση του καθαριστικού OUTDOORCHEF BARBECUE-CLEANER, η ψησταριά δεν πρέπει να βρίσκεται σε λειτουργία. Χρησιμοποιήστε γάντια για την προστασία των χεριών σας και, αν είναι δυνατόν, φορέστε προστατευτικά γυαλιά. Ψεκάστε σχολαστικά την ψησταριά ή τα εξαρτήματα όσο είναι ακόμη λίγο ζεστά και αφήστε το καθαριστικό να δράσει για 15–30 λεπτά. Ψεκάστε ξανά όποιες επιφάνειες παραμένουν λερωμένες, ξεπλύνετε τις προσεκτικά με νερό και αφήστε τις να στεγνώσουν.

ΠΡΟΣΟΧΗ: Δεν επιτρέπεται η χρήση του καθαριστικού OUTDOORCHEF σε επιφάνειες με ηλεκτροστατική βαφή.

ΣΥΝΤΗΡΗΣΗ

Η τακτική συντήρηση της ψησταριάς εγγυάται την άσπωση λειτουργία της. Να ελέγχετε κάθε σημείο στη διαδρομή της παροχής του αερίου τουλάχιστον δύο φορές τον χρόνο, καθώς και μετά από μακρόχρονη αποθήκευση. Οι αράχνες και άλλα έντομα μπορούν να προκαλέσουν αποφράξεις που θα πρέπει να καθαριστούν πριν από τη χρήση. Αν μεταφέρετε συχνά την ψησταριά σε ανώμαλο έδαφος, να ελέγχετε τακτικά αν παραμένουν σφιχτές όλες οι βίδες. Αν δεν χρησιμοποιήσετε την ψησταριά για μεγάλη περίοδο, θα πρέπει πριν την χρησιμοποιήσετε ξανά να ακολουθήσετε τη διαδικασία **ΕΛΕΓΧΟΣ ΣΤΕΓΑΝΟΤΗΤΑΣ**. Για κάθε απορία που ενδεχομένως έχετε, απευθυνθείτε στον ειδικό για θέματα υγραερίου ή στον προμηθευτή σας. Για να αποφευχθούν ζημιές διάβρωσης, λαδώστε πριν από κάθε μεγάλη περίοδο αποθήκευσης όλα τα μεταλλικά μέρη. Μετά από μεγάλες περιόδους αποθήκευσης και τουλάχιστον μια φορά σε κάθε σεζόν ψησίματος, θα πρέπει να ελέγχετε το λάστιχο παροχής του αερίου για σχισίματα, τσακίσματα και άλλες ζημιές. Κάθε λάστιχο με ζημιά πρέπει να αντικαθίσταται αμέσως όπως περιγράφεται στο κεφάλαιο **ΣΥΜΒΟΥΛΕΣ ΑΣΦΑΛΕΙΑΣ**. Για να απολαύσετε την ψησταριά σας για όσο το δυνατόν περισσότερο, φροντίστε να την σκεπάζετε, αφού κρυώσει εντελώς, με το κατάλληλο κάλυμμα OUTDOORCHEF για να την προστατεύσετε από την επίδραση του περιβάλλοντος. Για να αποφύγετε την παραμένουσα υγρασία, αφαιρέστε το προστατευτικό κάλυμμα μετά από κάθε βροχή. Προστατευτικά καλύμματα θα βρείτε από τον έμπορο που σας προμήθευσε την ψησταριά σας.

ΑΝΤΙΜΕΤΩΠΙΣΗ ΠΡΟΒΛΗΜΑΤΩΝ

Αν δεν ανάβει η εστία:

- Ελέγξτε αν είναι ανοιχτή η παροχή αερίου στη φιάλη υγραερίου.
- Βεβαιωθείτε ότι υπάρχει αρκετό αέριο στη φιάλη.
- Ελέγξτε αν φτάνουν οι σπίθες από το ηλεκτρόδιο μέχρι την εστία.

Αν δεν υπάρχει σπίθα:

- Βεβαιωθείτε ότι η μπαταρία είναι τοποθετημένη σωστά (σε ψησταριές με ηλεκτρική ανάφλεξη).
- Η απόσταση μεταξύ εστίας και ηλεκτροδίου πρέπει να είναι το πολύ 5–8 χιλ.
- Ελέγξτε αν τα καλώδια στην ηλεκτρική ανάφλεξη και το ηλεκτρόδιο βρίσκονται στη θέση τους και αν είναι καλά σφιγμένα.
- Τοποθετήστε μια νέα μπαταρία (τύπου AA, LR02, 1,5 Volt) στην ηλεκτρική ανάφλεξη (σε ψησταριές με ηλεκτρική ανάφλεξη).

Αν δεν μπορείτε να βάλετε σε λειτουργία την ψησταριά με τις ανωτέρω ενέργειες, επικοινωνήστε με τον έμπορο που σας την προμήθευσε.

ΕΓΓΥΗΣΗ ΓΙΑ ΤΟΝ ΚΑΤΑΝΑΛΩΤΗ

1. Εγγύηση και αναφορά σε λοιπά δικαιώματα του αγοραστή

Με την αγορά του προϊόντος OUTDOORCHEF από κάποιον εξουσιοδοτημένο έμπορο, λαμβάνετε ως ιδιώτης τελικός πελάτης (καταναλωτής) μια εγγύηση από τον κατασκευαστή Outdoorchef AG («η OC»).

Η εγγύηση του κατασκευαστή διασφαλίζει τις αντίστοιχες αξιώσεις σας από τον πάροχο σύμφωνα με το παρόν. Οι αξιώσεις εγγύησης που προκύπτουν από το παρόν έγγραφο ισχύουν παράλληλα με τα υπόλοιπα συμβατικά ή νόμιμα δικαιώματά σας. Τα δικαιώματα αυτά δεν αποκλείονται ούτε περιορίζονται από την παρούσα εγγύηση. Επομένως, μπορείτε να ενεργοποιήσετε και τις υπόλοιπες συμβατικές ή νόμιμες αξιώσεις σας απέναντι στα αντίστοιχα υπεύθυνα μέρη. Για παράδειγμα, τυχόν αξιώσεις που προκύπτουν από τη νομοθεσία περί ευθύνης λόγω ελαττωματικών προϊόντων δεν θίγονται από την παρούσα εγγύηση. Πιο συγκεκριμένα, ως αγοραστής διατηρείτε τη δυνατότητα να ενεργοποιήσετε και τις τυχόν συμβατικές αξιώσεις εγγύησης από τον έμπορο που σας προμήθευσε το προϊόν. Επομένως, μπορείτε για παράδειγμα να επιδιώξετε την αναίρεση της σύμβασης πώλησης έναντι του πωλητή, αλλά όχι εναντίον της OC στο πλαίσιο της παρούσας εγγύησης.

2. Συμβαλλόμενοι και προϋποθέσεις για την εγγύηση

Πάροχος της εγγύησης είναι η OC. Δικαιούχος της εγγύησης είναι κάθε τελικός πελάτης που προμηθεύεται μέσω εξουσιοδοτημένου αντιπροσώπου ένα καινούργιο προϊόν για ιδιωτική χρήση. Η αγορά αποδεικνύεται με προσκόμιση της απόδειξης αγοράς. Η αγορά προορίζεται για ιδιωτική χρήση όταν το προϊόν έχει αγοραστεί από φυσικό πρόσωπο και χρησιμοποιείται για σκοπούς μη εμπορικής ή επαγγελματικής φύσεως.

Αν διαπιστωθεί περίπτωση που καλύπτεται από την εγγύηση, η αξίωση πρέπει να γνωστοποιηθεί στον πάροχο της εγγύησης μέσα σε δύο μήνες. Διαφορετικά οι αξιώσεις για εγγύηση δεν ισχύουν. Για οφθαλμοφανή ελαττώματα, η προθεσμία αρχίζει από την παραλαβή του προϊόντος. Επομένως, η OC συνιστά να εξετάζετε λεπτομερώς το προϊόν κατά την παραλαβή του για τυχόν ελαττώματα.

3. Πεδίο εφαρμογής

Η εγγύηση ισχύει από την ημερομηνία αγοράς και είναι έγκυρη στις παρακάτω περιπτώσεις και εφόσον δεν υφίσταται καμία περίπτωση αποκλεισμού σύμφωνα με το άρθρο 4 του παρόντος:

- 3 έτη για την επισμαλτωμένη σφαίρα (κάτω μέρος και καπάκι) ως προς το ενδεχόμενο φθοράς από σκουριά.
- 3 έτη για την επισμαλτωμένη σχάρα ψησίματος ως προς το ενδεχόμενο φθοράς από σκουριά ή από τη φωτιά.
- 3 έτη για κάθε μέρος από ανοξείδωτο χάλυβα ως προς το ενδεχόμενο φθοράς από σκουριά ή από τη φωτιά.
- Αστοχίες στην επισμάλτωση πριν από την πρώτη χρήση.
- 2 έτη για όλες τις άλλες αστοχίες κατασκευής ή υλικού.

Σύμφωνα με τα ανωτέρω, δεν θεωρούνται ως αστοχίες τυχόν ανωμαλίες που δεν επηρεάζουν τη λειτουργία και είναι ανεκτές για τον πελάτη, τυχόν χρωματικές διαφορές στην επισμάλτωση ή άλλες μικρές αστοχίες που οφείλονται σε παράγοντες κατασκευής στα σημεία στήριξης στο κάτω μέρος της περιμέτρου του καπακιού ή στα σημεία ανάρτησης.

Σε περίπτωση ισχύος της εγγύησης, η OC μπορεί κατ' επιλογή της να αντικαταστήσει ή να αλλάξει τα χαλασμένα ή προβληματικά μέρη ή ολόκληρο το προϊόν. Εφόσον είναι ανεκτό για τον πελάτη, η ανταλλαγή μπορεί να γίνει και με ανάλογο μοντέλο νεότερης κατασκευής ή με διάδοχο μοντέλο. Εφόσον δεν επηρεάζεται από ελάττωμα η λειτουργικότητα του προϊόντος και εφόσον είναι ανεκτό για τον πελάτη, μπορεί να προσφερθεί αντί για επισκευή μια αρμόζουσα οικονομική αποζημίωση. Όσο διαρκεί η διαδικασία της εγγύησης (εξέταση και ενδεχόμενη αντικατάσταση) δεν υφίσταται δικαίωμα αξίωσης από την OC για ανταλλακτικό προϊόν ή άλλου είδους αποζημίωση. Η εκτέλεση υποχρεώσεων από την εγγύηση δεν επιφέρει ούτε επέκταση ούτε επανέναρξη της διάρκειας της εγγύησης. Τα εξαρτήματα που αντικαθίστανται από ανταλλακτικά περνούν στην ιδιοκτησία της OC. Ο χρόνος εγγύησης επανεκκινείται μόνο στην περίπτωση αντικατάστασης του προϊόντος. Η παρούσα εγγύηση δεν δικαιολογεί περαιτέρω αξιώσεις από τον πάροχο της εγγύησης. Ωστόσο, οι αξιώσεις των πελατών με βάση άλλες νομικές αιτιολογήσεις δεν αποκλείονται ούτε περιορίζονται από την παρούσα εγγύηση (βλ. και ανωτέρω, άρθρο 1.).

4. Εξαιρέσεις από την εγγύηση

Δεν παρέχεται εγγύηση για τις εξής περιπτώσεις:

- Συνήθης φθορά λόγω ορθής χρήσης και ειδικότερα σε εξαρτήματα εκτεθειμένα σε φθορά όπως η κολόνα, οι φλογοκαλύπτρες, ο καυστήρας, το θερμόμετρο, η ανάφλεξη και η μπαταρία, τα ηλεκτρόδια, το καλώδιο της ανάφλεξης, το λάστιχο υγραερίου, ο ρυθμιστής της πίεσης του αερίου, το θερμαντικό στοιχείο, ο ανακλαστήρας, το προστατευτικό φύλλο αλουμινίου, η σχάρα ψησίματος, η σχάρα για τα κάρβουνα και το τάσι για τα κάρβουνα, η σχάρα προσανάμματος και το συρτάρι συλλογής απανθρακωμένων και μη λιπών.
- Βλάβες στην επισμάλτωση χρησιμοποιημένων συσκευών, εφόσον δεν μπορεί να αποδειχτεί ότι η αστοχία προϋπήρχε πριν από την πρώτη χρήση.
- Ζημιές και/ή βλάβες εξαιτίας εσφαλμένης ή ακατάλληλης χρήσης και ειδικότερα λόγω μη τήρησης των οδηγιών χρήσης, των προφυλάξεων ασφαλείας και των οδηγιών για τη λειτουργία και τη συντήρηση (π.χ. χρήση συσκευών εξωτερικών χώρων σε εσωτερικούς χώρους, ζημιές από εσφαλμένη συναρμολόγηση, εσφαλμένος τρόπος καθαρισμού της επισμαλτωμένης επιφάνειας της κολόνας ή της σχάρας ψησίματος, αμέλεια ελέγχου της στεγανότητας όπως συνιστάται στις οδηγίες χρήσης, χρήση επιβλαβών χημικών ουσιών, σκόπιμα διαφορετική χρήση κ.ο.κ.).
- Ζημιές και/ή βλάβες εξαιτίας παρεμβάσεων ή επισκευών που έγιναν από πρόσωπα μη εξουσιοδοτημένα από την OC.
- Ζημιές και/ή βλάβες εξαιτίας καταστροφικών μετεωρολογικών φαινομένων (όπως π.χ. χαλάζι ή κεραυνός).
- Ζημιές και/ή βλάβες εξαιτίας δόλιας ζημίας ή εξαιτίας σκόπιμης ζημίας ή ζημίας από αμέλεια που δεν οφείλεται στην OC.
- Ζημιές και/ή βλάβες που προκλήθηκαν κατά τη μεταφορά προς τον αγοραστή, εφόσον η μεταφορά δεν έγινε με ευθύνη του παρόχου της εγγύησης.
- Ζημιές και/ή βλάβες λόγω ανώτερης βίας.
- Ζημιές και/ή βλάβες εξαιτίας της φθοράς λόγω επαγγελματικής χρήσης για επιχειρηματικό σκοπό (π.χ. χρήση σε ξενοδοχεία ή σε χώρους εστίασης).

5. Διεκπεραίωση της εγγύησης

Για περιπτώσεις εγγύησης, απευθυνθείτε αμέσως στην εταιρεία μας ή σε εξουσιοδοτημένο αντιπρόσωπό μας (στοιχεία αντιπροσώπων θα βρείτε στη διεύθυνση www.outdoorchef.com) και δηλώστε μας τη διεύθυνσή σας, το προϊόν ή το εξάρτημα, την απόδειξη αγοράς, τον αριθμό σειράς και τον αριθμό τεμαχίου (θα τα βρείτε και τα δύο στην ετικέτα δεδομένων της συσκευής, βλ. και πρώτο μέρος των οδηγιών χρήσης). Περιγράψτε μας τη ζημιά, συμπεριλαμβανόντας εφόσον μπορείτε και μια φωτογραφία. Για τον έλεγχο της εφαρμογής της εγγύησης παρακαλούμε να παραδώσετε τη συσκευή στην εταιρεία μας ή τον αντιπρόσωπό μας (εγγύηση προσκόμισης). Σε δικαιολογημένες περιπτώσεις εγγύησης θα αναλάβουμε και τα απαραίτητα έξοδα μεταφοράς και αποστολής, διαφορετικά σας θα σας επιστρέψουμε το προϊόν με δικά σας έξοδα.

Η κατατεθειμένη επωνυμία OUTDOORCHEF εκπροσωπείται από την επιχείρηση

Outdoorchef AG | Eggbühlstrasse 28 | Postfach | 8050 Zürich-Schweiz | www.outdoorchef.com

ΤΕΧΝΙΚΑ ΣΤΟΙΧΕΙΑ

AUSTRALIA 315 G / AUSTRALIA 325 G

CE	0063
Αέριο	Προπάνιο/Βουτάνιο 30/31
Συνολική απόδοση	11,7kW
Προπάνιο	546 γρ./ώρα / 826 γρ./ώρα
Ακροφύσιο (28–30/37 mbar)	0,78 χιλ./ Ένδειξη: BD
Ακροφύσιο (50 mbar)	0,68 χιλ./ Ένδειξη: AD
Πίεση αερίου	Βουτάνιο 28 mbar Προπάνιο 37 mbar
Κατά μέγιστο επιτρεπόμενες φιάλες υγραερίου πάνω στον σκελετό της ψησταριάς	Βουτανίου μέγ. 8 κ. Προπανίου μέγ. 8 κ.

AUSTRALIA 415 G / AUSTRALIA 425 G

CE	0063
Αέριο	Προπάνιο/Βουτάνιο 30/31
Συνολική απόδοση	16,80 kW / 21,0 kW
Προπάνιο	1192 γρ./ώρα / 1472 γρ./ώρα
Ακροφύσιο (28–30/37 mbar)	0,98 χιλ. / Ένδειξη: BK
Ακροφύσιο (50 mbar)	0,88 χιλ. / Ένδειξη: AH
Πίεση αερίου	Βουτάνιο 28 mbar Προπάνιο 37 mbar
Κατά μέγιστο επιτρεπόμενες φιάλες υγραερίου πάνω στον σκελετό της ψησταριάς	Βουτανίου μέγ. 8 κ. Προπανίου μέγ. 8 κ.

AUSTRALIA 455 G

CE	0063
Αέριο	Προπάνιο/Βουτάνιο 30/31
Συνολική απόδοση	22,8 kW
Προπάνιο	1586 γρ./ώρα
Ακροφύσιο (28–30/37 mbar)	0,98 χιλ. / Ένδειξη: BK
Ακροφύσιο (50 mbar)	0,88 χιλ. / Ένδειξη: AH
Πίεση αερίου	Βουτάνιο 28 mbar Προπάνιο 37 mbar
Κατά μέγιστο επιτρεπόμενες φιάλες υγραερίου πάνω στον σκελετό της ψησταριάς	Βουτανίου μέγ. 8 κ. Προπανίου μέγ. 8 κ.

ΠΛΑΪΝΗ ΕΣΤΙΑ

(AUSTRALIA 325 G / AUSTRALIA 425 G / AUSTRALIA 455 G)

CE	0063
Αέριο	Προπάνιο/Βουτάνιο 30/31
Απόδοση	4,20 kW
Προπάνιο	280 γρ./ώρα
Ακροφύσιο (28–30/37 mbar)	0,98 χιλ. / Ένδειξη: BK
Ακροφύσιο (50 mbar)	0,85 χιλ. / Ένδειξη: AG
Πίεση αερίου	Βουτάνιο 28 mbar Προπάνιο 37 mbar

ΥΠΕΡΥΘΡΗ ΕΣΤΙΑ (AUSTRALIA 455 G)

CE	0063
Αέριο	Προπάνιο/Βουτάνιο 30/31
Απόδοση	6,0 kW
Προπάνιο	418 γρ./ώρα
Ακροφύσιο (28–30/37 mbar)	1,16 χιλ. / Ένδειξη: BP
Ακροφύσιο (50 mbar)	1,00 χιλ. / Ένδειξη: AP
Πίεση αερίου	Βουτάνιο 28 mbar Προπάνιο 37 mbar

ΚΑΤΗΓΟΡΙΕΣ

I₃_{B/P} (30 mbar)

I₃_{B/P} (50 mbar)

I₃₊ (28/30/37 mbar)

ΗΛΕΚΤΡΙΚΗ ΑΝΑΦΛΕΞΗ

Για τη λειτουργία της ηλεκτρικής ανάφλεξης χρειάζεται μία μπαταρία (τύπου AA, LR02, 1,5 Volt).

ΣΥΜΒΟΥΛΗ ΓΙΑ ΤΗΝ ΕΝΔΕΙΞΗ ΤΗΣ ΘΕΡΜΟΚΡΑΣΙΑΣ

Η απόκλιση της ένδειξης του θερμομέτρου μπορεί να φτάνει το +/- 10 %.

ΙΣΤΟΤΟΠΟΣ

Περισσότερες πληροφορίες, συμβουλές, συνταγές και ό,τι πρέπει να ξέρετε για τα προϊόντα OUTDOORCHEF θα βρείτε στον ιστότοπο OUTDOORCHEF.COM

* Πίνακας εξουσιοδοτημένων αντιπροσώπων υπάρχει στον ιστότοπό μας, στη διεύθυνση OUTDOORCHEF.COM

** Ο αριθμός σειράς (Seriennummer) και ο αριθμός τεμαχίου (Artikelnummer) βρίσκονται στην ετικέτα δεδομένων της συσκευής, βλ. και πρώτο μέρος στις παρούσες **ΟΔΗΓΙΕΣ ΧΡΗΣΗΣ**.



NÁVODU K OBSLUZE

Před uvedením Vašeho plynového grilu **OUTDOORCHEF** do provozu si prosím pozorně přečtete tento návod.

CE0063		Outdoorchef AG Eggbühlstrasse 28, 8050 Zürich	
PIN 0063 BP 3505			
Typ:	Serial No.:		
Article No.:	<input type="text"/>		
Made in China			
Butane / Propane G30 / G31	30/37 mbar	DISTRIBUTION Outdoorchef Deutschland GmbH Ochsenmattstr. 10 79618 Rheinfelden Germany	
Cat. I ₃ · Cat. I ₃ B/P Total rate ΣQ_n =			

DŮLEŽITÉ:
Jako první věc si poznamenejte výrobní číslo svého plynového grilu, které je uvedeno na zadní straně tohoto návodu k obsluze. V závislosti na modelu grilu naleznete číslo na samolepce s údaji, která je buď na stojanu grilu nebo na spodní desce.
Výrobní číslo a číslo výrobku je důležité pro bezproblémový průběh při kladení dotazů, objednávání náhradních dílů a při případných nárocích na záruku. Uložte návod k obsluze na bezpečném místě. Návod obsahuje důležité informace týkající se bezpečnosti, provozu a údržby.

Před uvedením přístroje do provozu si tento návod k obsluze důkladně přečtete. Uložte návod k obsluze na bezpečném místě. Návod obsahuje důležité informace týkající se bezpečnosti, provozu a údržby.

DŮLEŽITÉ PRO VAŠI BEZPEČNOST

Každá osoba obsluhující gril musí znát a dodržovat přesný postup při zapalování. Děti gril ovládat nesmí.

Je nutné přesně dodržovat pokyny k montáži uvedené v návodu k instalaci. Neodborná montáž může mít nebezpečné následky.

Neumísťujte do blízkosti grilu hořlavé kapaliny a materiály nebo náhradní plynové láhve. Nikdy neumísťujte gril nebo plynové láhve do uzavřených prostor, které nejsou odvětrávány.

Před uvedením plynového grilu do provozu si prosím pozorně přečtete tento návod. Gril se smí používat výhradně venku a musí se dodržovat bezpečná vzdálenost minimálně 1.5 m od hořlavých předmětů.

PLYNOVÉ LÁHVE

Na spodní desku se smí umísťovat jen plynové láhve o maximální hmotnosti náplně 8 kg. Umístěte láhev na určené místo, viz návod k instalaci. Dbejte prosím na to, aby veškeré šroubové spoje byly těsně utaženy. Před uvedením do provozu a po každé výměně láhve proveďte

KONTROLU TĚSNOSTI.

Plynové láhve se nesmí vystavovat teplotě vyšší než 50° C a nikdy se nesmí skladovat v uzavřeném místnosti nebo ve sklepě. Respektujte a dodržujte bezpečnostní předpisy, které jsou uvedeny na použitých plynových láhvích.

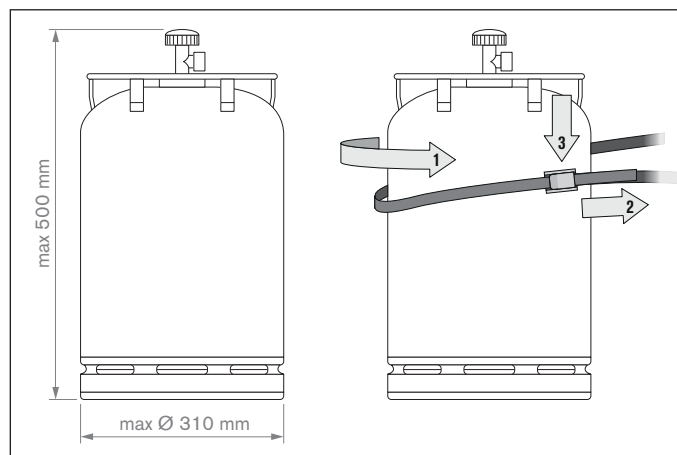



UPOZORNĚNÍ: Zkontrolujte, jestli je tlakový regulační ventil a plynová lahev homologován pro řádný provoz ve Vaší zemi. Používejte jen plynové lahve odpovídající normě příslušného státu. Z důvodu různých těsnících systémů tlakových regulačních ventilů a plynových lahví není možné provedení těsného šroubení. Tato netěsnost může způsobit, že unikající plyn může být zapálen otevřeným plamenem nebo jiskrou. Z bezpečnostních důvodů a z důvodů ručení Vám doporučujeme v každém případě zkontrolovat plynové grily, které se dostanou do prodeje a, pokud je to nutné, tlakový regulační ventil a plynovou lahev upravit nebo nechat upravit podle předpisů platných v příslušné zemi.

BEZPEČNOSTNÍ POKYNY

Majitel musí tento návod k obsluze uschovat, aby jej měl kdykoli po ruce.

Uvedte gril do provozu v souladu s kapitolou **NÁVOD PRO ZAPÁLENÍ**.

- "Používat pouze ve venkovním prostředí"
- "Před použitím spotřebiče přečíst návod"
- "UPOZORNĚNÍ: Přístupné části mohou být velmi horké. Zamezte přístupu dětí"
- "Tento spotřebič musí být během provozu umístován mimo dosah hořlavých materiálů"
- "Během provozu spotřebičem nepohybovat"
- "Po použití uzavřít přívod paliva na lahvi na plyn"
- Nikdy nepoužívejte gril pod stříškou.
- Netlačte spotřebič vybavený otočnými kolečky na nerovném podkladu nebo přes výstupky.
- Ujistěte se, že je během provozu zásuvka na tuk zcela zavřená a zaaretovaná.
- Dotýkáte-li se horkých částí grilu, použijte ochranné rukavice.
- Po ukončení grilování vždy dejte regulační knoflík množství plynu do polohy  a zavřete přívod plynu na plynové lahvi.
- Při výměně plynové láhve dbejte na to, aby byl regulační knoflík množství plynu v poloze  a byl uzavřen přívod plynu na plynové lahvi.
- **DŮLEŽITÉ:** V blízkosti nesmí být žádný zdroj, který by mohl způsobit zapálení.
- Po připojení nové plynové láhve zkontrolujte spojovací části podle návodu **KONTROLA TĚSNOSTI**.
- Máte-li podezření, že jsou některé díly netěsné, dejte regulační knoflík množství plynu do polohy  a uzavřete přívod plynu na plynové lahvi. Díly vedoucí plyn nechejte zkontrolovat ve specializovaném obchodě s plynovými spotřebiči.
- Je-li plynová hadice poškozená nebo opotřebovaná, musí se ihned vyměnit. Hadice nesmí být zalomená a nesmí mít praskliny. Nezapomeňte před odstraněním hadice uzavřít regulační knoflík množství plynu a přívod plynu.
- Vyměňte hadici a regulátor tlaku plynu po 3 letech používání od data nákupu. Dbejte na to, aby regulátor tlaku plynu a hadice odpovídaly příslušným normám EN (regulátor tlaku plynu EN 16129 / plynová hadice EN 16436).
- Doporučená délka plynové hadice je 90 cm a nesmí překročit 150 cm.
- Nikdy neblokujte štěrby k přísávání vzduchu v plášti nebo ve víku. Otvory pro přívod vzduchu v prostoru, kde je umístěna plynová láhev, se nesmí v žádném případě uzavírat ani zakrývat.
- "Jakékoliv úpravy spotřebiče mohou být nebezpečné" Máte-li podezření, že některá funkce není v pořádku, obraťte se na odborníka.
- Gril se dodává s vhodnou plynovou hadicí a včetně regulátoru tlaku plynu. Plynová hadice nesmí v žádném případě přijít do styku s horkými vnějšími plochami grilu. Hadice nesmí být zkroucená. Hadice musí být u modelů grilů, které jsou vybaveny vedením pro hadici, uchycena v tomto vedení.
- Hadice a regulátor odpovídá příslušným místním předpisům a normám EN (regulátor tlaku plynu EN 16129 / plynová hadice EN 16436).
- Pokud gril nedosahuje plného výkonu a máte podezření, že je ucpan přívod plynu, obraťte se na specializovaný obchod s plynovými spotřebiči.
- Gril používejte jen na pevném a bezpečném podkladu. Neumísťujte gril za provozu nikdy na dřevěný podklad nebo jiné hořlavé plochy. Gril nesmí se nesmí nacházet v blízkosti hořlavých materiálů.
- U grilů se žulovými deskami nevystavujte tyto desky teplotním šokům.
- Gril neskladujte v blízkosti snadno zápalných kapalin nebo materiálů.
- Je-li gril přes zimu umístěn v místnosti, musí být bezpodmínečně demontována plynová láhev. Láhev by se vždy skladovat venku na dobře větraném místě, kam nemají přístup děti.
- Gril před uvedením do provozu umístěte tak, aby byl chráněn před větrem.
- Když se gril nepoužívá, měl by se po úplném vychladnutí chránit víkem před povětrnostními vlivy. Víko je k dostání u Vašeho prodejce grilů.
- Za účelem předcházení hromadění vlhkosti sejměte po silném dešti víko.

KONTROLA TĚSNOSTI

VAROVÁNÍ: Během kontroly těsnosti nesmí být v blízkosti žádné zdroje, které by mohly způsobit zapálení. To platí i pro kouření. Nikdy nekontrolujte těsnost hořící zápalkou nebo otevřeným plamenem a vždy tuto kontrolu provádějte venku.

1. Knoflík k regulaci množství plynu musí být v poloze (vložit grafiku panelu O).
2. Otevřete přívod plynu na láhvi a potřete štětcem všechny díly vedoucí plyn (přípojku k plynové láhvi / regulátor tlaku plynu / plynovou hadici / vstup plynu / spoj na ventilu) mýdlovým roztokem složeným z 50 % z tekutého mýdla a z 50 % z vody. Můžete použít i sprej k vyhledávání netěsností.
3. Vznik bublin v mýdlovém roztoku poukazuje na netěsná místa. **DŮLEŽITÉ:** Gril se smí používat teprve po odstranění všech netěsností. Uzavřete přívod plynu na plynové láhvi.
4. Pokud je to možné, odstraňte netěsnosti dotažením spojů, nebo vyměňte vadné díly.
5. Zopakujte krok 1 a 2.
6. Pokud nelze netěsnosti odstranit, obraťte se na svého specializovaného prodejce plynových spotřebičů.

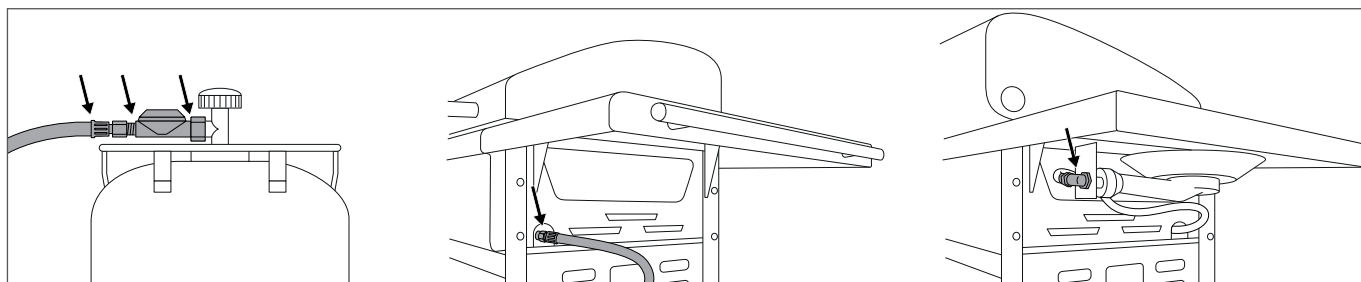

UPOZORNĚNÍ: Provádějte KONTROLU TĚSNOSTI po každém připojení nebo výměně plynové láhve a také na začátku grilovací sezóny.

VYSVĚTLENÍ SYMBOLŮ NA OVLÁDACÍ KONZOLE

Stupně tepla a zapalování

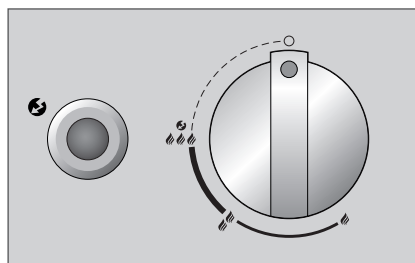

- : Z polohy
- 🔥 : nízký výkon
- 🔥🔥 : střední výkon
- 🔥🔥🔥 : plný výkon
- 🔥🔥🔥🔥 : zapálení
- 🔥 : Zapalovač

PŘED PRVNÍM POUŽITÍM





1. Vyčistěte všechny díly, které přicházejí do styku s potravinami.
2. Zkontrolujte všechny díly vedoucí plyn, jak je popsáno v kapitole **KONTROLA TĚSNOSTI**. Udělejte to i v případě, pokud byl Váš plynový gril dodán prodejcem ve smontovaném stavu.
3. Nechejte gril hořet po dobu cca 20–25 minut na stupni 🔥🔥🔥.
4. Dbejte, aby byl plech k zachycování mastnoty zasunutý až nadoraz. To platí také při běžném grilování.

NÁVOD K ZAPALOVÁNÍ

UPOZORNĚNÍ: Nemusíte vždy používat všechny hořáky. Jejich použití závisí na druhu přípravy a grilovaném množství.





ZAPÁLENÍ HLAVNÍCH HOŘÁKŮ

(AUSTRALIA 315 G / AUSTRALIA 325 G / AUSTRALIA 415 G / AUSTRALIA 425 G / AUSTRALIA 455 G)

1. Zajistěte, aby všechny spoje mezi plynovou hadicí, regulátorem tlaku plynu a plynovou láhví byly pevně našroubovány. (Postupujte podle pokynů uvedených v kapitole **KONTROLA TĚSNOSTI**).
2. Otevřete víko grilu. **POZOR:** Gril nikdy nezapaluje se uzavřeným víkem.
3. Otevřete přívod plynu na plynové láhvi.
4. Stiskněte knoflík k regulaci množství plynu a otáčejte jím proti směru hodinových ručiček na stupeň    . Stiskněte černý zapalovací knoflík a držte jej stlačený, dokud nepřeskočí jiskra a nezačne hořet plyn.
5. Když se plyn během 3 sekund nezapálí, nastavte knoflík k regulaci množství plynu na . Počkejte 2 minuty, aby mohl nespálený plyn uniknout. Potom zopakujte bod 2 až 4.
6. Není-li možné zapálit gril po 3 pokusech, zkontrolujte příčiny (jak je popsáno v odstavci **ODSTRAŇOVÁNÍ ZÁVAD**).
7. Hořáky se uvádějí do provozu zleva doprava





ZAPÁLENÍ BOČNÍHO HOŘÁKU

(AUSTRALIA 325 G / AUSTRALIA 425 G / AUSTRALIA 455 G)

1. Zajistěte, aby všechny spoje mezi plynovou hadicí, regulátorem tlaku plynu a plynovou láhví byly pevně našroubovány. (Postupujte podle pokynů uvedených v kapitole **KONTROLA TĚSNOSTI**).
2. Sejměte u modelu AUSTRALIA 455 G žulový kryt bočního hořáku a umístěte jej pod pravou boční odkládací plochu do určeného držáku nebo otevřete krycí desku u bočního hořáku modelu AUSTRALIA 325 G nebo AUSTRALIA 425 G.
3. **POZOR:** Gril nikdy nezapaluje se zavřeným žulovým krytem nebo zavřenou krycí deskou.
4. Otevřete přívod plynu na plynové láhvi.
5. Stiskněte knoflík k regulaci množství plynu s nápisem SIDE BURNER (boční hořák) a otáčejte jím proti směru hodinových ručiček na stupeň    . Stiskněte zapalovací knoflík a držte jej stlačený, dokud nepřeskočí jiskra a nezačne hořet plyn.
6. Když se plyn během 3 sekund nezapálí, nastavte knoflík k regulaci množství plynu na (vložit grafiku panelu O). Počkejte 2 minuty, aby mohl nespálený plyn uniknout. Potom zopakujte bod 2 až 4.
7. Není-li možné zapálit boční hořák po 3 pokusech, vyhledejte příčiny (jak je popsáno v odstavci **ODSTRAŇOVÁNÍ ZÁVAD**).
8. Zakryjte boční hořák teprve po kompletním vychladnutí žulového krytu (jen u modelu AUSTRALIA 455 G) nebo zavřete krycí desku (jen u modelu AUSTRALIA 325 G nebo AUSTRALIA 425 G).
9. Na boční varnou plochu nepoužívejte nádoby na vaření < 160 mm a > 270 mm.

ZAPÁLENÍ INFRAČERVENÉHO HOŘÁKU (POWER BURNER MODELU AUSTRALIA 455 G)

POZOR: Platí zákaz používat infračervený hořák při zavřeném víku.

1. Zajistěte, aby všechny spoje mezi plynovou hadicí, regulátorem tlaku plynu a plynovou láhví byly pevně našroubovány. (Postupujte podle pokynů uvedených v kapitole **KONTROLA TĚSNOSTI**).
2. Otevřete víko grilu. **POZOR:** Gril nikdy nezapaluje se zavřeným víkem a umístěte nad infračervený hořák grilovací desku. Mohlo by dojít ke změně barvy víka a deformaci grilovací desky.
3. Otevřete přívod plynu na plynové láhvi.
4. Stiskněte knoflík k regulaci množství plynu s nápisem POWER BURNER (výkonný hořák) a otáčejte jím proti směru hodinových ručiček na stupeň    . Stiskněte zapalovací knoflík a držte jej stlačený, dokud nepřeskočí jiskra a nezačne hořet plyn.
5. Když se plyn během 3 sekund nezapálí, nastavte knoflík k regulaci množství plynu na . Počkejte 2 minuty, aby mohl nespálený plyn uniknout. Potom zopakujte bod 2 až 4.
6. Není-li možné zapálit gril po 3 pokusech, vyhledejte příčiny (jak je popsáno v odstavci **ODSTRAŇOVÁNÍ ZÁVAD**).

AUSTRALSKÝ GRILOVACÍ SYSTÉM OD OUTDOORCHEF

Austrálie je proslulá svými velkolepými grilovacími akcemi. A řada A-LINE od OUTDOORCHEF je přesně tak velkolepá. Nabízí kvalitní a spolehlivé produkty.

Na robustním, dobře ovladatelném podvozku je k dispozici velká pracovní plocha. Nezničitelné litinové hořáky akumulují teplo a rozkládají je rovnoměrně do grilovacích komor. Díky integrovanému teploměru lze teplotu kdykoliv zkontrolovat. Speciálně vyvinuté stříšky nad plamenem pak chrání grilované pokrmy před plameny vzniklými od odkapávající masti.

PŘÍMÝ ŽÁR

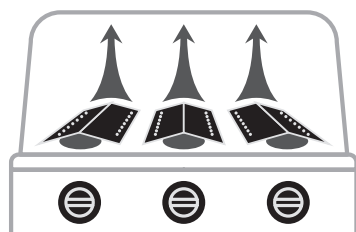

Pro přímé grilování a vaření: umístěte grilované potraviny nad zapnuté hořáky.

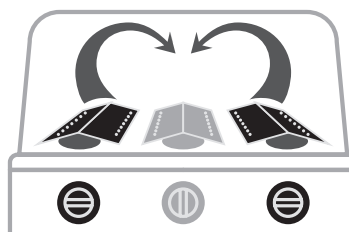

NEPŘÍMÝ ŽÁR





Při nepřímém grilování, vaření a pečení: položte grilované potraviny do středu, zavřete víko a zapalte pouze oba vnější hořáky.

NÁVOD K OBSLUZE AUSTRALSKÉHO GRILU NA PLYN

Snadnější už to být nemůže:

1. Nechejte gril předehtát se zavřeným víkem po dobu cca 10 minut na stupni .
2. Položte grilované potraviny na grilovací rošt popř. na grilovací desku a regulujte libovolně teplotu tak, jak budete potřebovat .
3. **DOPORUČENÍ:** U malého množství grilovaných potravin používejte jen jeden hořák. Grilování se zavřeným víkem zkracuje dobu grilování a snižuje spotřebu plynu.
4. Po ukončení grilování dejte knoflík k regulaci množství plynu vždy do polohy . Potom uzavřete přívod plynu na plynové láhvi. I při prázdné láhvi se musí kohoutek na láhvi uzavřít.

GRILOVÁNÍ S INFRAČERVENÝM HOŘÁKEM

1. Nechejte gril předehtát s OTEVŘENÝM VÍKEM po dobu cca 5 minut na stupni .
2. Teprve potom položte na grilovací rošt grilované potraviny. Infračervený hořák je vhodný pro rychlé osmahnutí nebo krátké pečení.
3. **POZOR:** Platí zákaz používat infračervený hořák při zavřeném víku a umísťovat nad infračervený hořák grilovací desku. Mohlo by dojít ke změně barvy víka a deformaci grilovací desky.
4. Po ukončení grilování dejte knoflík k regulaci množství plynu vždy do polohy . Potom uzavřete přívod plynu na plynové láhvi. I při prázdné láhvi se musí kohoutek na láhvi uzavřít.

Se správným příslušenstvím je grilování s Vaším grilem OUTDOORCHEF ještě zábavnější. Nechejte své kreativitě a potěšení z experimentování volný průběh.

Všechny části příslušenství svého grilu naleznete na adrese OUTDOORCHEF.COM

PO GRILOVÁNÍ

1. Dejte knoflík k regulaci množství plynu vždy do polohy .
2. Uzavřete přívod plynu na plynové láhvi.
3. Nechejte gril úplně vychladnout a vyčistěte jej.
4. Zakryjte gril vhodným víkem.

ČIŠTĚNÍ

Před zahájením dalšího grilování stačí jen minimální očištění, protože většina tuku se buď odpaří nebo odteče do zachytné misky.

K čištění grilovacího roštu a grilovací desky použijte kartáč na čištění grilu s mosaznými drátky (nepoužívejte ocelové drátky).

K důkladnému čištění použijte **OUTDOORCHEF BARBECUE-CLEANER**. Abyste odstranili všechny volné zbytky, můžete použít i houbu k umývání hrnců z nylonu a mýdlový roztok.

Sejměte grilovací mřížku a grilovací desku a vyčistěte litinové hořáky.

Infračervený hořák není třeba čistit, protože mast shoří ještě při grilování.

Na závěr můžete vytáhnout zachytnou misku, vyprázdnit ji a vyčistit pomocí čistícího prostředku **OUTDOORCHEF BARBECUE-CLEANER**.

DŮLEŽITÉ: Při použití čistícího prostředku k čištění musíte gril po čištění nechat dobře oschnout. K urychlení schnutí můžete gril zapnout a nechat hořet s otevřeným víkem na stupni  po dobu několika minut.

POUŽITÍ ČISTICÍHO PROSTŘEDKU OUTDOORCHEF BARBECUE-CLEANER

DŮLEŽITÉ: Gril nesmí být během používání čistícího prostředku **OUTDOORCHEF BARBECUE-CLEANER** v provozu. Na ochranu rukou používejte rukavice a pokud i možno brýle. Gril nebo jeho příslušenství v ještě mírně teplém stavu důkladně postříkejte a nechejte působit po dobu 15-30 minut. Znečištěné plochy nastříkejte ještě jednou, důkladně opláchněte vodou a nechejte oschnout. **POZOR:** **OUTDOORCHEF BARBECUE-CLEANER** se nesmí používat na práškově lakované povrchy.

ÚDRŽBA

Pravidelnou údržbou svého grilu zajistíte jeho bezvadnou funkci. Kontrolujte všechny díly vedoucí plyn alespoň dvakrát ročně a pokaždé po delším skladování. Pavouci a jiný hmyz můžou způsobit ucpání, které je třeba před každým použitím odstranit.

Pokud se grilem pravidelně pojíždí na nerovném terénu, zkontrolujte občas, zda jsou všechny šrouby ještě pevně dotaženy.

Nepoužíváte-li gril delší dobu, měli byste před novým použitím provést **KONTROLU TĚSNOSTI**. Máte-li jakékoli pochybnosti, obraťte se prosím na Vašeho dodavatele plynu nebo na prodejnu.

k zabránění poškození v důsledku koroze namažte před delším skladováním všechny kovové součástky olejem.

Po delším skladování a minimálně jednou během grilovací sezóny byste měli zkontrolovat, zda nejsou na plynové hadici praskliny, zalomená místa a jiná poškození. Poškozená hadice se musí ihned vyměnit, jak je popsáno v kapitole **BEZPEČNOSTNÍ POKYNY**.

Abyste si mohli radosti ze svého grilu užívat co nejdéle, zajistěte po každém vychladnutí jeho ochranu před povětrnostními vlivy vhodným víkem **OUTDOORCHEF**. K zabránění hromadění vlhkosti víko po dešti suňte. Víko je k dostání u Vašeho prodejce grilů.

ODSTRAŇOVÁNÍ ZÁVAD

Hořák nezapaluje:

- Zkontrolujte, zda je otevřen přívod plynu na plynové láhvi.
- Zajistěte, aby bylo dost plynu v láhvi.
- Zkontrolujte, zda jiskry z elektrody přeskakují na hořák.

Jiskra nepřeskakuje:

- Zajistěte, aby byla správně vložena baterie (u grilů s elektrickým zapalováním).
 - Vzdálenost mezi hořákem a elektrodou smí být jen 5–8 mm.
 - Zkontrolujte, zda je zastrčený kabel v elektrickém zapalování a elektrodě a pevně drží.
 - Vložte novou baterii (typ AA, LR02, 1.5 voltu) do elektrického zapalování (u grilů s elektrickým zapalováním).
- .Nepodaří-li se Vám gril pomocí výše uvedených opatření uvést do provozu, spojte se prosím s Vaším prodejním místem.

SPOTŘEBITELSKÁ ZÁRUKA

1. Záruka a vztahy k ostatním právům kupujícího

Nákupem tohoto produktu **OUTDOORCHEF** u autorizovaného prodejce jste získali jako privátní zákazník záruku výrobce Outdoorchef AG („OC“).

Záruka výrobce Vám zajišťuje záruční nároky vůči poskytovateli záruky podle pravidel této dohody. Záruční nároky jsou platné současně s Vašimi smluvními nebo zákonnými právy. Ostatní práva nejsou touto zárukou vyloučena nebo omezena. Proto můžete proti příslušnému povinnému uplatnit i Vaše ostatní smluvní nebo zákonné nároky. Tato záruka se tak nedotýká např. nároků podle zákona o odpovědnosti za produkt.

Jako kupujícímu je Vám zvláště umožněno uplatňovat smluvní záruční nároky vůči Vašemu prodejci. Tak můžete například realizovat možné odstoupení od kupní smlouvy jen vůči prodejci, nikoliv ji však v rámci záruky sledovat vůči OC.

2. Účastníci a podmínky záruky

Poskytovatelem záruky je OC. K záruce oprávněným je každý koncový zákazník, který zakoupí v autorizovaném obchodě nový produkt pro soukromé účely. Zakoupení se prokazuje dokladem o nákupu. O zakoupení pro soukromé účely se jedná tehdy, jestliže produkt zakoupí fyzická osoba k účelům, které není možno přiřadit převážně k podnikatelským činnostem ani k činnostem samostatně výdělečným.

Pokud je zřejmý případ, na který se záruka vztahuje, musí být záruční nároky uplatněny v průběhu dvou měsíců u poskytovatele záruky. Jinak jsou Vaše nároky plynoucí ze záruky vyloučeny. Pro zjevné vady začíná běžet tato vylučovací lhůta okamžikem obdržení produktu. OC proto doporučuje zkontrolovat možné závady produktu ihned po obdržení.

3. Rozsah

Záruka platí od data zakoupení a poskytuje se v následujících případech, pokud neexistuje žádná okolnost pro vyloučení podle bodu 4:

- 3 roky na smaltovanou kouli (spodní část a víko) proti prorezavění
- 3 roky na smaltovaný grilovací rošt proti prorezavění nebo propálení
- 3 roky na všechny díly z nerezové oceli proti prorezavění nebo propálení
- vady emailu před prvním použitím
- 2 roky na všechny zbývající výrobní / materiálové vady

Za závady se přitom nepovažují pro funkci nepodstatné a pro Vás jako zákazníka únosné nerovnosti, barevné odchylky emailu nebo malá vadná místa, jako výrobou podmíněná styčná místa na spodním okraji víka nebo na závěsech.

V případě uplatnění záruky OC poškozené nebo vadné díly nebo celý produkt podle svého uvážení vymění nebo nahradí. Pokud je to pro Vás jako zákazníka únosné, je možno provést také výměnu srovnatelného modelu za model novější konstrukce, např. za model následující. Pokud závada negativně neovlivňuje funkčnost produktu a pokud je to pro Vás jako zákazníka únosné, může Vám být místo opravy nabídnuto také přiměřené finanční vyrovnání.

Po dobu trvání vyřízení záručního případu (kontrola a eventuelní výměna) není OC povinna poskytovat náhradní produkt nebo jiné odškodnění. Provedení záručního plnění neprodlužuje záruku a záruka nezačne ani běžet od začátku. Vyměněné díly přechází do vlastnictví OC. Pouze při výměně produktu začíná záruční doba od začátku.

Další nároky vůči poskytovateli záruky nejsou touto zárukou opodstatněny. Vaše nároky z ostatních zákonných důvodů tím však nejsou vyloučeny nebo omezeny (viz také 1. výše).

4. Vyloučení

Záruka je vyloučena v následujících případech:

- Běžné opotřebení při řádném užívání, zvláště běžných spotřebních dílů jako trychtýře, stříšky na ochranu proti plamenům, hořáky, teploměry, zapalování a baterie, elektrody, zapalovací kabely, plynové hadice, plynový tlakový regulátor, topný prvek, reflektor, hliníková ochranná fólie, grilovací rošt nebo rošt na uhlí, zapalovací rošt nebo miska na zachycení tuku.
- Poškození emailu u použitých přístrojů, pokud poškození prokazatelně neexistovalo již při prvním použití.
- Závady a/nebo škody z důvodu používání v rozporu s určením, zvláště nedodržování návodu k obsluze nebo pokynů k provozu/údržbě (jako například používání venkovních přístrojů v interiéru, poškození chybnou montáží nebo neodborným čištěním smaltovaného povrchu kuželového nástavce nebo grilovacího roštu, neprovádění kontroly těsnosti, pokud je doporučena v návodu k obsluze, použitím škodlivých chemikálií, použití k jinému než určenému účelu atd.).
- Závady a/nebo škody, pokud tyto zásahy nebo opravy nebyly provedeny osobami autorizovanými OC.
- Závady a/nebo škody způsobené ničivými povětrnostními vlivy (například kroupy nebo zásah blesku).
- Závady a/nebo škody způsobené úmyslným poškozením nebo záměrným nebo nedbalým poškozením, pokud za to není odpovědná OC.
- Závady a/nebo škody, které vznikly při přepravě ke kupujícímu, pokud byla přeprava zadána poskytovatelem záruky.
- Závady a/nebo škody z důvodu vyšší moci.
- Závady a/nebo škody způsobené opotřebením při profesionálním používání k podnikatelským účelům (např. použití v hotelech nebo gastronomii).

5. Vyřízení záručního případu

V případě uplatnění záruky se prosím co nejdříve obraťte na našeho autorizovaného prodejce (ověření obchodního zástupce na www.outdoorchef.com) a spolu s Vaší adresou podle možnosti uveďte produkt/část produktu, doklad o zakoupení, sériové číslo a číslo artiklu (obojí najdete na typovém štítku nalepeném na Vašem grilu; viz první oddíl návodu k obsluze). Popište nám závadu, budeme rádi, když přiložíte také fotografii. Ke kontrole záručního případu předejte produkt obchodnímu zástupci nebo nám (záruka Bring-In). V oprávněných případech Vám uhradíme nutné a nezbytné náklady na přepravu a odeslání, jinak produkt zašleme na Vaše náklady zpět.

Registrovaná značka OUTDOORCHEF je zastupována následujícím podnikem

Outdoorchef AG | Eggbühlstrasse 28 | Postfach | 8050 Zürich-Schweiz | www.outdoorchef.com

TECHNICKÉ INFORMACE

AUSTRALIA 315 G / AUSTRALIA 325 G

CE	0063
Plyn	Propan/Butan 30/31
Celkový výkon	11.7 kW
Propan	546 g/h / 826 g/h
Tryska (28–30/37 mbarů)	0.78 mm / označení: BD
Tryska (50 mbarů)	0.68 mm / označení: AD
Tlak plynu	butan 28 mbarů propan 37 mbarů
Maximální povolený objem plynových láhví na podvozku grilu	butan max. 8 kg propan max. 8 kg

AUSTRALIA 415 G / AUSTRALIA 425 G

CE	0063
Plyn	Propan/Butan 30/31
Celkový výkon	16.80 kW / 21.0 kW
Propan	1192 g/h / 1472 g/h
Tryska (28–30/37 mbarů)	0.98 mm / označení: BK
Tryska (50 mbarů)	0.88 mm / označení: AH
Tlak plynu	butan 28 mbarů propan 37 mbarů
Maximální povolený objem plynových láhví na podvozku grilu	butan max. 8 kg propan max. 8 kg

AUSTRALIA 455 G

CE	0063
Plyn	Propan/Butan 30/31
Celkový výkon	22.8 kW
Propan	1586 g/h
Tryska (28–30/37 mbarů)	0.98 mm / označení: BK
Tryska (50 mbarů)	0.88 mm / označení: AH
Tlak plynu	butan 28 mbarů propan 37 mbarů
Maximální povolený objem plynových láhví na podvozku grilu	butan max. 8 kg propan max. 8 kg

SIDEBRÆNDER

(AUSTRALIA 325 G / AUSTRALIA 425 G / AUSTRALIA 455 G)

CE	0063
Plyn	Propan/Butan 30/31
Výkon	4.20 kW
Propan	280 g/h
Tryska (28–30/37 mbarů)	0.98 mm / označení: BK
Tryska (50 mbarů)	0.85 mm / označení: AG
Tlak plynu	butan 28 mbarů propan 37 mbarů

INFRAČERVENÉ HOŘÁKY (AUSTRALIA 455 G)

CE	0063
Plyn	Propan/Butan 30/31
Výkon	6.0 kW
Propan	418 g/h
Tryska (28–30/37 mbarů)	1.16 mm / označení: BP
Tryska (50 mbarů)	1.00 mm / označení: AP
Tlak plynu	butan 28 mbarů propan 37 mbarů

KATEGORIE

I₃_{B/P} (30 mbarů)

I₃_{B/P} (50 mbarů)

I₃₊ (28/30/37 mbarů)

Elektrické zapalování

Pro provoz elektrického zapalování potřebujete baterii (typ AAA, LR02, 1,5 voltu).

Pokyn k ukazateli teploty

Odchylka ukazatele od teploměru může být +/- 10 %.

Webová stránka

Další informace, tipy a triky, recepty a všechny důležité informace k produktům OUTDOORCHEF naleznete na OUTDOORCHEF.COM

* Potvrzení prodejce naleznete na naší webové stránce OUTDOORCHEF.COM.

** Výrobní číslo a také číslo výrobku naleznete na nálepce s údaji na Vašem grilu (k tomu viz první oddíl **NÁVODU K OBSLUZE**).



KEZELÉSI ÚTMUTATÓ

Gondosan olvassa el az útmutatót, mielőtt használatba veszi az OUTDOORCHEF gázgrillt.

CE0063		Outdoorchef AG Eggbühlstrasse 28, 8050 Zürich
PIN 0063 BP 3505		
Typ:	Serial No.:	
Article No.:	<input type="text"/>	
Made in China		
Butane / Propane G30 / G31	30/37 mbar	DISTRIBUTION Outdoorchef Deutschland GmbH Ochsenmattstr. 10 79618 Rheinfelden Germany
Cat. I ₃ · Cat. I ₃ B/P Total rate ΣQ_n		

FONTOS:
Elsőként jegyezze fel a gázgrillnek a használati útmutató hátoldalán feltüntetett sorozatszámát. Grillmodellől függően a szám az **adattáblán** is lehet, amely az állványon vagy a padlólapra kerül elhelyezésre.
A sorozatszám és a cikkszám kérdés, alkatrészrendelés és garanciális ügyintézés során fontos információ. Biztonságos helyen tartsa az útmutatót, mert fontos biztonsági, használati és gondozási információkat tartalmaz.

A készülék használatba vétele előtt olvassa el az útmutatót. Biztonságos helyen tartsa az útmutatót, mert fontos biztonsági, használati és gondozási információkat tartalmaz.

FONTOS BIZTONSÁGI TUDNIVALÓK

A grillkészüléket használó személy ismerje és tartsa be a begyújtás pontos menetét. Gyermekek nem használhatják a készüléket. Pontosan kövesse az útmutatóban leírt összeszerelési folyamatot. A szakszerűtlen összeszerelés veszélyes következményekkel járhat. Ne tegyen gyúlékony folyadékot, egyéb anyagokat és tartalék gázpalackot a grill közelébe. Ne használja a grillt és a gázpalackot szellőzés nélküli, zárt helyiségben. Gondosan olvassa el az útmutatót, mielőtt használatba veszi a gázgrillt. A grillt csak kültéren, éghető tárgyaktól legalább 1,5 m biztonsági távolságban használhatja.

GÁZPALACKOK

Legfeljebb 8 kg töltő súlyú gázpalack tehető a padlólapra. Állítsa a palackot az előírt helyre, lásd az összeszerelési útmutatót. Kérjük, ügyeljen rá, hogy ne legyen tömítetlen csavarkötés a palackon. Használatba vétel előtt és minden csere után **ELLENŐRIZZE A GÁZPALACK TÖMÍTETTSÉGÉT.** Ne tegye a gázpalackot 50 °C hőmérséklet feletti helyre, zárt helyiségbe, és ne tárolja pincében. Vegye figyelembe és tartsa be a gázpalackon feltüntetett biztonsági előírásokat.

FIGYELMEZTETÉS: Ellenőrizze, hogy a nyomásszabályzó és a gázpalack rendeltetésszerű használatra engedélyezve van-e az Ön országában. Csak az adott országban érvényes szabványoknak megfelelő gázpalackok használhatók. Az eltérő tömítési rendszerek miatt a nyomásszabályzó és a gázpalack közti eltérések esetén nem szabad szoros csavarkötést alkalmazni. A tömítetlenség oda vezethet, hogy a kiáramló gáz minden további nélkül nyílt láng vagy szikra hatására begyulladhat. Biztonsági és garanciális okokból javasoljuk, hogy minden esetben ellenőrizze a megvásárolt gázgrillt és szükség esetén alakítsa át a nyomásszabályzót és a gáztömlőt a helyi előírásoknak megfelelően.

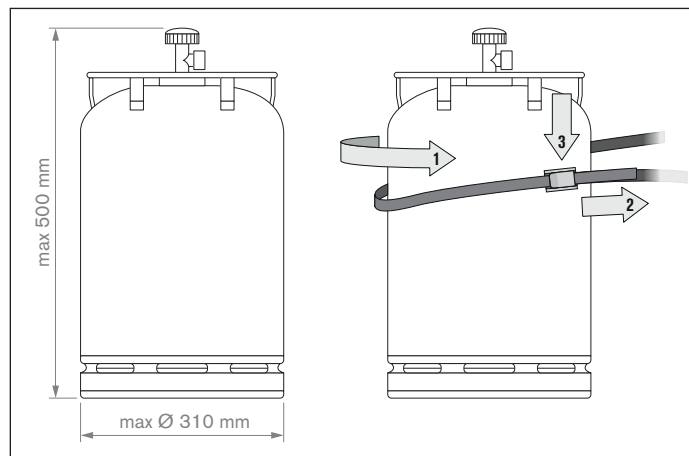

BIZTONSÁGI TUDNIVALÓK

A készülék tulajdonosa őrizze meg és tartsa mindenkor elérhető helyen a használati útmutatót.

A **BEGYÚJTÁSI ÚTMUTATÓ** fejezet szerint vegye használatba a grillt.

- "Csak kültéri használatra"
- "A készülék használatba vétele előtt gondosan olvassa el az útmutatót"
- "Olvassa el a használati előírást a készülék használatba vétele előtt"
- **"FIGYELEM:** a hozzáférhető részek nagyon forróak lehetnek. A kisgyermeket tartsuk távol tőle"
- "Ne mozdítsa el a készüléket használat közben"
- "Használat után zárja el a gázpalackot"
- Ne használja a grillt előtető alatt.
- Ne tolja a vezetőgörgős készüléket egyenetlen talajon vagy aljzaton.
- Győződjön meg róla, hogy a zsírgyűjtő használat közben teljesen zárva legyen és reteszeldődjön.
- Viseljen védőkesztyűt, ha forró részekhez ér.
- Grillezés után állítsa a gázsabályozó gombot pozícióba és zárja el a gázpalack gázadagolóját.
- Gázpalackcsere közben ügyeljen arra, hogy a gázsabályozó gomb pozícióban álljon és zárva legyen a gázpalack gázadagolója.
- **FONTOS:** Tilos gyújtóforrást tartani a közelben.
- Az új gázpalack csatlakoztatása után ellenőrizze a **TÖMÍTETTSÉG ELLENŐRZÉSE** útmutató szerint a csatlakozó részeket.
- Ha tömítetlenség gyanúja áll fenn, állítsa a gázsabályozó gombot pozícióba és zárja el a gázpalack gázadagolóját. Ellenőriztesse a szaküzletben a gázvezető részeket.
- Ha sérült vagy elkopott a gázvezeték, azonnal ki kell cserélni. A vezeték nem törhet meg és nem lehet rajta repedés. A vezeték eltávolítása előtt ne feledje elzárni a gázsabályozó gombot és a gázadagolót.
- A vásárlástól számított 3 év használat után mindenképp cserélje ki a vezetéket és a gáznyomás-szabályozót. Ügyeljen rá, hogy a gáznyomás-szabályozó és a vezeték megfeleljen a vonatkozó EN szabványoknak (gáznyomás-szabályozó EN 16129 / gáztömlő EN 16436).
- A gázvezeték ajánlott hossza 90 cm, de 150 cm-nél semmiképp ne legyen több.
- Ne zárja el a légbeszívó nyílást a házon vagy a levegőnyílást a tetőn. A gázpalackot tároló helyiség szellőzőnyílásait semmi esetre sem szabad lezárni vagy letakarni.
- "A készüléken végzett mindenfajta módosítás veszélyes lehet!" Ha hibás működés gyanúja áll fenn, forduljon szakemberhez.
- A grillt megfelelő, hozzávaló gázvezetékekkel és gáznyomás-szabályozóval szállítjuk. A gázvezeték feltétlenül távol kell tartani a grill külső felületeitől. Tilos a vezetéket megcsavarni. A vezetéket a tömlővezetővel rendelkező grillmodelleken a vezetékben kötelező rögzíteni.
- A vezeték és a szabályozó feleljen meg országa előírásainak és az EN szabványoknak (gáznyomás-szabályozó EN 16129 / gáztömlő EN 16436).
- Ha nem érhető el a teljes teljesítmény és a gázadagoló eltömődésének gyanúja merül fel, kérjük, forduljon gázzakülethez.
- Csak stabil, biztonságos aljzaton használja a grillt. Ne állítsa használat közben fapadlóra és más éghető felületre. Gyúlékony anyagoktól tartsa távol.
- Vigyázzon, hogy ne érje hősokk, azaz hirtelen hőváltozás a gránitlapos készüléket.
- Ne tartsa a grillt gyúlékony folyadék és más gyúlékony anyag közelében.
- Ha a készüléket télre zárt helyiségbe teszi, csatlakoztassa le róla a gázpalackot. Tartsa a palackot kültérben, jól szellőző helyen, ahol gyermekek nem férhetnek hozzá.
- Használatba vétel előtt lehetőleg széllel védett helyre tegye a grillt.
- Ha használaton kívül helyezi a készüléket, teljes lehűlése után takarja le, hogy ne érje környezeti hatás. A grillkereskedőtől szerezhető be megfelelő takarótető.
- A nedvesség feltorlódásának elkerülése céljából erős esőzés után vegye le a takarótetőt.

TÖMÍTETTSÉG ELLENŐRZÉSE

FIGYELMEZTETÉS: A tömítettség ellenőrzése közben nem lehet a közelben gyújtóforrás. Ez a dohányzásra is érvényes. Tilos égő gyufával vagy nyílt lánggal ellenőrizni a tömítettséget. A tömítettséget mindig a szabadban vizsgálja.

1. A gázsabályozó gombnak  pozícióban kell lennie.
2. Nyissa meg a gázpalack csapját és minden gázvezető helyet (a gázpalackon / a gáznyomás szabályozón / a gázvezetéken / a gázbelépés helyén / a szelepcsatlakozón) ecsettel kenjen be fele rész folyékony szappant és fele rész vizet tartalmazó oldattal. Használhat szivárgáskezeső spray-t is.
3. Ha szappanbuborék jelenik meg, az a gázszivárgás jele. **FONTOS:** Csak a szivárgás megszüntetése után szabad használni a grillt. Zárja el a gázpalack gázadagolóját.
4. Ha lehetséges, a kötések meghúzásával szüntesse meg a szivárgást, vagy cserélje ki a hibás alkatrészeket.
5. Ismétlje meg az 1. és 2. lépést.
6. Ha nem tudja megszüntetni a szivárgást, forduljon gázzszakülethez.

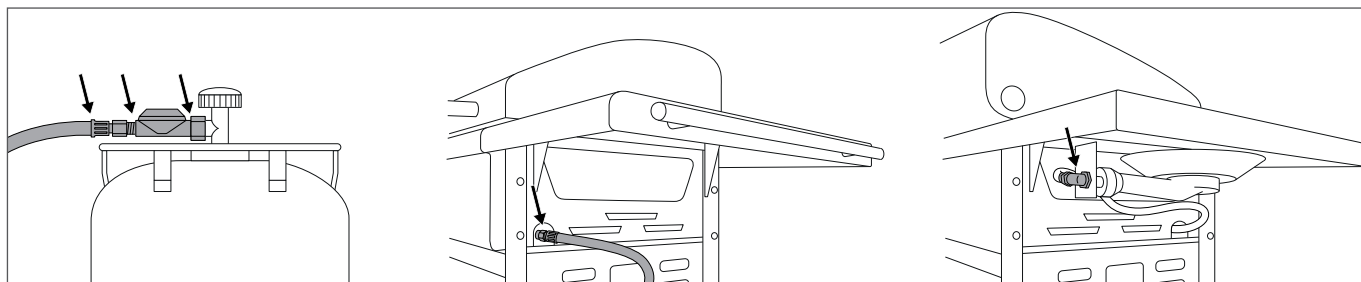





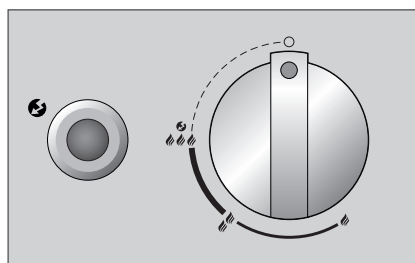

FIGYELMEZTETÉS: A gázpalack csatlakoztatása vagy cseréje után, valamint a grillszezon kezdetén mindig **ELLENŐRIZZE TÖMÍTETTSÉGÉT.**

A KEZELŐKONZOL JELZÉSEINEK MAGYARÁZATA

Hőfokokozatok és gyújtás



-  : Ebből a pozícióból:
-  : alacsony teljesítmény
-  : közepes teljesítmény
-  : nagy teljesítmény
-  : Gyújtás
-  : Gyújtó

AZ ELSŐ HASZNÁLAT ELŐTT





1. Tisztítson meg minden részt, amely élelmiszerhez érhet.
2. Ellenőrizzen minden gázvezető alkatrészt a **TÖMÍTETTSÉG ELLENŐRZÉSE** fejezet szerint. Akkor is végezzen ellenőrzést, ha a grillt a kereskedő teljesen összeállítva szállította le.
3. Kb. 20–25 percen keresztül  fokozaton égesse ki a készüléket.
4. Ügyeljen rá, hogy ütközésig tolj be a zsírfelfogó lapot. Ez a hagyományos grillekre is érvényes.

ÚTMUTATÓ A BEGYÚJTÁSHOZ

FIGYELMEZTETÉS: Nem kell minden gyújtót egyszerre használni, inkább az ételkészítés módjától és az étel mennyiségétől tegye függővé.





A FŐÉGŐ BEGYÚJTÁSA

(AUSTRALIA 315 G / AUSTRALIA 325 G / AUSTRALIA 415 G / AUSTRALIA 425 G / AUSTRALIA 455 G)

1. Biztosítsa, hogy a gázvezeték, a gáznyomásszabályozó és a gázpalack közötti összes csatlakozás stabilan össze legyen csavarozva. (A **TÖMÍTETTSÉG ELLENŐRZÉSE** fejezet útmutatása szerint járjon el).
2. Nyissa ki a grill tetejét. **FIGYELEM:** Ne gyújtsa be a grillt a tető eltávolítása előtt.
3. Nyissa ki a gázpalack gázadagolóját.
4. Nyomja meg a gázszabályozó gombot és fordítsa az óramutató járásával ellenkező irányban     fokozatra. Nyomja meg a fekete gyújtógombot és tartsa nyomva addig, amíg a keletkező szikra meg nem gyújtja a gázt.
5. Ha nem gyullad meg 3 másodpercen belül, állítsa a gázszabályozó gombot  pozícióba. Várjon 2 percet, hogy eltávozzon a nem elégett gáz. Utána ismétlje meg a 2-4. pontot.
6. Ha 3 próbálkozás után sem tudja használatba venni a grillt, ellenőrizze a lehetséges okokat (a **HIBAEZHÁRÍTÁS** című fejezet szerint).
7. A lángokat balról jobbra kell üzembe helyezni.





AZ OLDALÉGŐ BEGYÚJTÁSA

(AUSTRALIA 325 G / AUSTRALIA 425 G / AUSTRALIA 455 G)

1. Biztosítsa, hogy a gázvezeték, a gáznyomásszabályozó és a gázpalack közötti összes csatlakozás stabilan össze legyen csavarozva. (A **TÖMÍTETTSÉG ELLENŐRZÉSE** fejezet útmutatása szerint járjon el).
2. Távolítsa el az AUSTRALIA 455 G oldalégő fedelét és tegye a jobb oldali lerakó alatti tartósa, majd nyissa fel a AUSTRALIA 325 G vagy a AUSTRALIA 425 G oldalégő tetőlapját.
3. **FIGYELEM:** Ne gyújtsa meg a grillt zárt gránit tetőlap vagy zárt takarótető mellett.
4. Nyissa ki a gázpalack gázadagolóját.
5. Nyomja meg a SIDE BURNER feliratú gázszabályozó gombot és fordítsa az óramutató járásával ellenkező irányban,     fokozatra. Nyomja meg a gyújtógombot és tartsa nyomva addig, amíg a keletkező szikra meg nem gyújtja a gázt.
6. Ha nem gyullad meg 3 másodpercen belül, állítsa a gázszabályozó gombot  pozícióba. Várjon 2 percet, hogy eltávozzon a nem elégett gáz. Utána ismétlje meg a 2-4. pontot.
7. Ha az oldalégőt 3 próbálkozás után sem tudja használatba venni, keresse meg az okát (a **HIBAEZHÁRÍTÁS** című fejezet szerint).
8. Csak teljes lehűlése után takarja le az oldalégőt a gránitlappal (AUSTRALIA 455 G modell) vagy fedje le a takarólappal (AUSTRALIA 325 G vagy AUSTRALIA 425 G modell).
9. Ne használjon < 160 mm és > 270 mm főzőedényeket az oldalsó főzési területen.

AZ INFRAVÖRÖS ÉGŐ BEGYÚJTÁSA (POWER BURNER AZ AUSTRALIA 455 G MODELLNÉL)

FIGYELEM: Tilos az infravörös égőt zárt tető mellett használni.

1. Biztosítsa, hogy a gázvezeték, a gáznyomásszabályozó és a gázpalack közötti összes csatlakozás stabilan össze legyen csavarozva. (A **TÖMÍTETTSÉG ELLENŐRZÉSE** fejezet útmutatása szerint járjon el).
2. Nyissa ki a grill tetejét. **FIGYELEM:** Tilos zárt tető mellett begyújtani a grillezőt, és tilos az infravörös égő fölé helyezni a grillezőlapot, mert elszíneződhet a tető és eldeformálódhat a grillezőlap.
3. Nyissa ki a gázpalack gázadagolóját.
4. Nyomja meg a POWER BURNER feliratú gázszabályozó gombot és fordítsa az óramutató járásával ellenkező irányban,     fokozatra. Nyomja meg a gyújtógombot és tartsa nyomva addig, amíg a keletkező szikra meg nem gyújtja a gázt.
5. Ha nem gyullad meg 3 másodpercen belül, állítsa a gázszabályozó gombot  pozícióba. Várjon 2 percet, hogy eltávozzon a nem elégett gáz. Utána ismétlje meg a 2-4. pontot.
6. Ha az infravörös égőt 3 próbálkozás után sem tudja használatba venni, keresse meg az okát (a **HIBAEZHÁRÍTÁS** című fejezet szerint).

AZ OUTDOORCHEF AUSZTRÁL GRILLEZŐRENDSZERE

Közismertek a nagyszerű ausztrál barbecue-k. Az OUTDOORCHEF A-LINE-ja is éppoly nagyszerű, mert kiváló minőségű, megbízható terméket kínál.

Az erős, jól beállítható vázon négy munkafelület áll rendelkezésre. Az elnyúlhatlan öntöttvas égő tárolja a hő és egyenletesen oszlatja el a grillkamrában. A beépített hőmérő segítségével bármikor ellenőrizhető a hőmérséklet, és a külön erre a grillrendszerre kifejlesztett lángtető megóvjá a grillezett ételmezt a kicsapódó láng égetésétől.

KÖZVETLEN HŐ

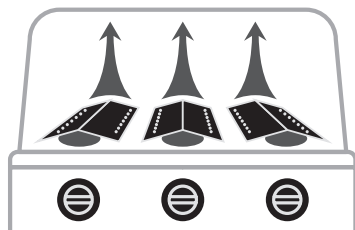

Közvetlen grillezésre és főzésre: Tegye az ételmezt a bekapcsolt égő fölé.

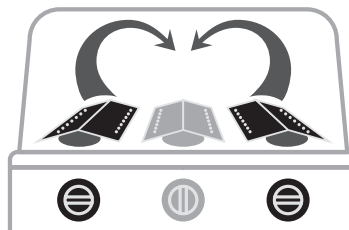

KÖZVETETT HŐ





Közvetett grillezésre, főzésre és sütésre: Tegye az ételmezt középre és gyújtsa be a két külső égőt.

HASZNÁLATI ÚTMUTATÓ GÁZÜZEMŰ AUSZTRÁL GRILLEZŐHÖZ

Ilyen egyszerű:

1. Kb. 10 percen át fűtse a grillt zárt tető mellett  fokozaton.
2. Tegye az ételmezt a grillrácsra, ill. a grill-lapra és igénye szerint szabályozza a hőmérsékletet .
3. **AJÁNLÁS:** Kevés ételmezhez csak egy égőt használjon. Ha zárt tető mellett grillez, csökken a grillezési idő és kevesebb gázt használ.
4. Grillezés után állítsa a gázszabályozó gombot  pozícióba. Majd zárja el a gázpalack gázadagolóját. Az üres palack csapját is el kell zárni.

GRILLEZÉS INFRAVÖRÖS ÉGŐVEL

1. NYITOTT TETŐ mellett kb. 5 percen át fűtse a grillt  fokozaton.
2. Helyezze a grillezendő ételmezt a grillrácsra. Az infravörös égő gyors sütésre vagy hirtelensült készítésére alkalmas.
3. **FIGYELEM:** Tilos az infravörös égőt zárt tető mellett használni, továbbá az infravörös égő fölé tenni a grillezőlapot, mert elszíneződhet a tető és eldeformálódhat a grillezőlap.
4. Grillezés után állítsa a gázszabályozó gombot  pozícióba. Majd zárja el a gázpalack gázadagolóját. Az üres palack csapját is el kell zárni.

A megfelelő tartozékokkal még több öröme lesz az OUTDOORCHEF használatában. Engedje szabadjára kreativitását és kísérletező kedvét. A grillhez gyártott valamennyi tartozékot megtalálja az OUTDOORCHEF.COM oldalon.

GRILLEZÉS UTÁN

1. Állítsa a gázszabályozó gombot  pozícióba.
2. Zárja el a gázpalack gázadagolóját.
3. Hagyja teljesen lehűlni a grillt, majd tisztítsa meg.
4. A megfelelő tetővel takarja le.

TISZTÍTÁS

Csak nagyon kevés tisztítás szükséges a grillrések között, mert a zsír legnagyobb része elpárolog vagy a felfogótálcára kerül. A grillrács vagy grill lapjának tisztítására használjon rézsörtés grilltisztító keféket (ne acélsörtés keféket).

Alapos tisztításra használja az OUTDOORCHEF BARBECUE-CLEANERT. Használhat esetleg műanyag edénytisztító szivacsot és szappanos oldatot is a laza maradványok eltávolítására. Vegye le a grillrácsot, a grillezőlapot és tisztítsa meg az öntvényvas égőket. Az infravörös égőket nem kell tisztítani, mert a zsír grillezés közben azonnal elég. Végül húzza ki a csepegtető tálcát, ürítse ki és OUTDOORCHEF BARBECUE-CLEANERREL tisztítsa meg. **FONTOS:** Ha tisztításra tisztítószert használ, utána szárítsa meg alaposan a készüléket. A szárítás gyorsítására kapcsolja be a grillt és  fokozaton pár percig égesse nyitott tető mellett.

AZ OUTDOORCHEF BARBECUE-CLEANER HASZNÁLATA

FONTOS: Tilos a grillt az OUTDOORCHEF BARBECUE-CLEANER használata közben üzemeltetni. Keze védelmére használjon kesztyűt, szeme védelmére pedig lehetőleg viseljen szemüveget. A grillt vagy tartozékait még langyos állapotban alaposan permetezze be és 15-30 percig hagyja hatni a szert. Az erősen szennyezett felületeket újból permetezze be, majd vízzel gondosan öblítse le és hagyja megszáradni.

FIGYELEM: Az OUTDOORCHEF Barbecue-Cleanert nem szabad porfestett felületre használni.

KARBANTARTÁS

A grill rendszeres karbantartása a kifogástalan működés garanciája. Évente legalább kétszer, hosszabb tárolás után pedig minden alkalommal ellenőrizze a gázvezető elemeket. A pókok és más rovarok eltömődést okozhatnak, amit használat előtt meg kell szüntetni.

Ha a grillt rendszeresen egyenetlen felületen használja, időről időre ellenőrizze a csavarok megfelelő szorosságát.

Ha hosszabb időn át nem használja a grillt, minden újabb használat előtt **ELLENŐRIZZE TÖMÍTETTSÉGÉT**. Ha kétely merülne fel, kérjük, forduljon a gázzállítóhoz vagy a vásárlás helyéhez.

A korróziókárok megelőzésére hosszabb tárolás előtt minden fémrészt olajozzon be.

Hosszabb tárolás után és a grillszezon alatt legalább egyszer ellenőrizze, hogy nincs-e repedés, törés vagy egyéb sérülés a gáztömlőn. A sérült gáztömlőt a **BIZTONSÁGI UTASÍTÁSOK** fejezetben leírtak szerint azonnal ki kell cserélni. Ahhoz, hogy minél hosszabb ideig használhassa grillkészülékét, lehűlés után megfelelő OUTDOORCHEF takarótetővel védje a környezet hatásai ellen. A nedvességtorlódás kiküszöbölésére eső után vegye le a takarótetőt. A grillkereskedőtől szerezhető be megfelelő takarótető.

HIBAE LHÁRÍTÁS

Nem gyullad meg az égő.

- Ellenőrizze, hogy nyitva van-e a gázpalack csapja.
- Biztosítsa, hogy legyen elég gáz a palackban.
- Ellenőrizze, hogy ad-e szikrát az elektróda az égőnek.

Nincs szikra:

- Biztosítsa, hogy helyesen legyen berakva az elem (elektrodagyújtós grillnél).
- Az égő és az elektróda közötti távolság legfeljebb 5-8 mm lehet.
- Ellenőrizze, hogy elektromos gyújtásnál a kábel és az elektróda stabilan csatlakoztatva legyen.
- Tegyen új elemet (AA, LR02 típus, 1,5 Volt) az elektromos gyújtóba (elektrodagyújtós grillnél).

Ha nem sikerül üzembe helyezni a grillt a fenti műveletek segítségével, kérjük, forduljon az értékesítőhelyhez.

FOGYASZTÓI GARANCIA

1. Garancia és a vevő egyéb jogaihoz való viszony

Az OUTDOORCHEF elnevezésű termék engedélyezett kereskedőnél végzett vásárlásával Ön végvevőként (fogyasztóként) a Outdoorchef AG („OC”) gyártói garanciáját kapja.

A garanciaadóval szembeni gyártói garancia a jelen megállapodás szerint biztosítja Önnek a garanciális igényeket. A garanciális igényekhez tartoznak még az egyéb szerződéses vagy törvényi jogok is. Az egyéb jogokat a jelen garancia nem zárja ki és nem korlátozza. Ezért egyéb, szerződéses vagy törvény által biztosított, a mindenkori kötelezettel szembeni igényeit is érvényesítheti. Így pl. a termékfelelősségi törvény szerint a jelen garancia által biztosított igényeket a fenti rendelkezések nem érintik.

Vevőként Ön mindenekelőtt az eladóval szembeni, szerződéses szavatossági igényeit érvényesítheti. Például az adásvételi szerződés csak az eladóval szemben vonható vissza, azonban a jelen garancia keretében a OC-val szemben nem.

2. Érdeelt felek és a garancia feltételei

A garancia adója a OC. A garancia jogosultja az a végvevő, aki az új terméket az engedéllyel rendelkező kereskedelmi egységben magáncélra megszerzi. A termék megszerzését a vásárlási bizonylat igazolja. Magáncélra történő szerzésről beszélünk, ha a terméket természetes személy olyan célra szerzi be, amely sem iparüzési, sem önálló foglalkozási tevékenységhez nem rendelhető hozzá.

Ha garanciális eset jelentkezik, Önnek garanciaigényét két hónapon belül kell érvényesítenie a garanciaadónál. Minden egyéb garanciális igény kizárt. A látható hiányosságokra a kizárási határidő a termék átvételével kezdődik. Ezért a OC azt ajánlja, hogy a terméket kézhezvétel után haladéktalanul ellenőrizzék.

3. Tartalom

A garancia a vásárlás dátumától érvényes, és a következő esetekben biztosított, amennyiben nem áll fenn a 4. pont szerinti kizárás tényállása:

- 3 év a zománcbevonatú gömb (alsó rész és tető) rozsdásodására.
- 3 év a zománcbevonatú grillrács rozsdásodására vagy elégésére.
- 3 év minden nemesacél alkatrész rozsdásodására vagy elégésére.
- Első használat előtti zománchiba.
- 2 év minden egyéb gyártási- és anyaghibára.

Nem tekinthetők hiányosságnak a funkció szempontjából nélkülözhetetlen és a vevő számára ésszerű egyenetlenség, zománcbevonati színkülönbségek látszó eltérések vagy kisebb hibák, pl. gyártás közben kialakuló zománchiány a fedő alsó szélén vagy a felfüggesztéseken.

Garancia esetén a OC joga eldönteni, hogy a hibás vagy hiányos anyagot, terméket visszacseréli vagy visszaveszi. Ha a vevő elfogadja az újabb gyártási típusú, összehasonlítható modellt, pl. következő modell is szóba jöhet csereként. Amennyiben a hiányosság nem csökkenti a termék használhatóságát és a vevő számára ez megfelelő, javítás helyett méltányos pénzügyi ellentételezés is felkínálható.

A garanciaügyintézés (vizsgálat és esetleg csere) idejére a OC-val szemben nem tarthat igényt helyettesítő termékre vagy más egyéb kártalanításra. A garanciális teljesítések végrehajtása nem eredményezi a garanciális idő meghosszabbodását vagy újratekintését. A kicserélt anyagok a OC tulajdonába mennek át. Csak termékcseré esetén kezdődik újra a garanciális idő.

Garanciaadóval szembeni további igényeket a jelen garancia nem alapoz meg. Azonban egyéb jogcímen fennálló igényeit nem zárja ki és nem korlátozza (lásd a fenti 1. pontot).

4. Kizárás

A garancia a következő esetekben kizárt:

- Szokásos elhasználódás rendeltetészerű használatból, különösen az általánosan kopó részekben, pl. tölcser, lángfedő, égő, hőmérő, gyújtó, elem, elektróda, gyújtókábel, gázvezeték, gáznyomás-szabályozó, fűtőelem, reflektor, alumínium védőfólia, grill- vagy szénrács, tál, gyújtórács, valamint szén- és zsírfelfogó tálca.
- Használt készülékek zománchibái, ha nem igazolható, hogy a hiba már az első használat előtt fennállt.
- Meghibásodott és/vagy szakszerűtlen vagy nem rendeltetészerű használat által előidézett károk, különösen a kezelési útmutató, a biztonsági előírások vagy az üzemeltetési és karbantartási utasítások figyelmen kívül hagyása (például kültéri készülékek használata beltérben, hibás összeszerelés, tölcser vagy a grillrács zománcozott felületének szakszerűtlen tisztítása által okozott sérülések, tömítettséget ellenőrző teszt elmulasztása, amennyiben javasolja a kezelési útmutató, kárt okozó vegyszerek használata, eltulajdonítás stb. következtében).
- Meghibásodások és/vagy károk, amennyiben ezek a OC által nem engedélyezett személyek beavatkozásától vagy javításától keletkeztek.
- Rendkívüli időjárás által okozott meghibásodások és/vagy károk (pl. jégeső vagy villámcsapás).
- Szándékos rongálás vagy gondatlanság okozta meghibásodások és/vagy károk esetén, feltéve, hogy a OC-nak nem róhatók fel.
- A vevőhöz végzett szállítás közben keletkező meghibásodások és/vagy károk, feltéve, hogy a szállítást nem a garanciaadó intézte.
- Vis maior meghibásodások és/vagy károk.
- Iparüzési célra, hivatásos használat során felmerülő kopás okozta meghibásodások és/vagy károk (pl. szálloda- és vendéglátóiparban vagy vendéglátásban történő használat).

5. Garanciális ügyintézés

Garancia esetén kérjük, a lehető leghamarabb forduljon hozzánk vagy általunk engedélyezett kereskedőhöz (engedélyezett kereskedők listája: www.outdoorchef.com), és címe mellett adja meg részünkre a termék/alkatrész nevét, a vásárlási nyugta azonosító számát, a cikkszámot és a sorozatszámot (ezt a két számot a grill típus tábláján találja; lásd még az üzemeltetési útmutató 1. fejezetét). Ha mód van rá, a meghibásodás leírásához mellékeljen fotót is. A garanciális eset kivizsgálására kérjük, adja át a terméket a kereskedőnek vagy vállalatunknak (személyes eljuttatás a gyártóhoz). Indokolt garanciális esetben megtérítjük a szükséges szállítási költségeket, egyéb esetekben az Ön költségén küldjük vissza a terméket.

Az OUTDOORCHEF bejegyzett márkanevet a következő vállalat képviseli:

Outdoorchef AG | Eggbühlstrasse 28 | Postfach | 8050 Zürich-Schweiz | www.outdoorchef.com

MŰSZAKI INFORMÁCIÓK

AUSTRALIA 315 G / AUSTRALIA 325 G

CE	0063
Gáz	propán/bután 30/31
Összteljesítmény	11,7kW
Propán	546 g/h / 826 g/h
Fúvóka (28–30/37 mbar)	0,78 mm / jelölés: BD
Fúvóka (50 mbar)	0,68 mm / jelölés: AD
Gáznyomás	Bután: 28 mbar Propán: 37 mbar
Maximálisan megengedett gázpalackok a grillállványon	bután max. 8 kg propán max. 8 kg

AUSTRALIA 415 G / AUSTRALIA 425 G

CE	0063
Gáz	propán/bután 30/31
Összteljesítmény	16,80 kW / 21,0 kW
Propán	1192 g/h / 1472 g/h
Fúvóka (28–30/37 mbar)	0,98 mm / jelölés: BK
Fúvóka (50 mbar)	0,88 mm / jelölés: AH
Gáznyomás	Bután: 28 mbar Propán: 37 mbar
Maximálisan megengedett gázpalackok a grillállványon	bután max. 8 kg propán max. 8 kg

AUSTRALIA 455 G

CE	0063
Gáz	propán/bután 30/31
Összteljesítmény	22,8 kW
Propán	1586 g/h
Fúvóka (28–30/37 mbar)	0,98 mm / jelölés: BK
Fúvóka (50 mbar)	0,88 mm / jelölés: AH
Gáznyomás	Bután: 28 mbar Propán: 37 mbar
Maximálisan megengedett gázpalackok a grillállványon	bután max. 8 kg propán max. 8 kg

OLDALÉGŐ

(AUSTRALIA 325 G / AUSTRALIA 425 G / AUSTRALIA 455 G)

CE	0063
Gáz	propán/bután 30/31
Teljesítmény	4,20 kW
Propán	280 g/h
Fúvóka (28–30/37 mbar)	0,98 mm / jelölés: BK
Fúvóka (50 mbar)	0,85 mm / jelölés: AG
Gáznyomás	Bután: 28 mbar Propán: 37 mbar

INFRAVÖRÖS ÉGŐ (AUSTRALIA 455 G)

CE	0063
Gáz	propán/bután 30/31
Teljesítmény	6,0 kW
Propán	418 g/h
Fúvóka (28–30/37 mbar)	1,16 mm / jelölés: BP
Fúvóka (50 mbar)	1,00 mm / jelölés: AP
Gáznyomás	Bután: 28 mbar Propán: 37 mbar

KATEGÓRIÁK

I₃_{B/P} (30 mbar)

I₃_{B/P} (50 mbar)

I₃₊ (28/30/37 mbar)

ELEKTROMOS GYÚJTÁS

Az elektromos gyújtó használatához elem szükséges (AA, LR02 típusú, 1,5 V).

TUDNIVALÓK A HŐMÉRSÉKLET-KIJELZŐRŐL

A hőmérő kijelzése +/- 10 %-ban térhet el.

WEBOLDAL

További információk, tippek, trükkök, receptek és tudnivalók az OUTDOORCHEF termékekről az OUTDOORCHEF.COM oldalon található.

* Termékeink kereskedőit honlapunkon is megtalálja: OUTDOORCHEF.COM

** A sorozatszámot, valamint a cikkszámot a grill típusabláján találja (lásd az ÜZEMELTETÉSI ÚTMUTATÓ első fejezetét is).



INSTRUKCJA OBSŁUGI

Przed rozpoczęciem użytkowania grilla gazowego **OUTDOORCHEF** należy zapoznać się dokładnie z niniejszą instrukcją obsługi.

CE0063	PIN 0063 BP 3505	Outdoorchef AG Eggbühlstrasse 28, 8050 Zürich
Typ:	Serial No.:	
Article No.:	<input type="text"/>	
Made in China		
Butane / Propane G30 / G31	30/37 mbar	DISTRIBUTION Outdoorchef Deutschland GmbH Ochsenmattstr. 10 79618 Rheinfelden Germany
Cat. I ₃ · Cat. I ₃ B/P Total rate ΣQ_n		

WAŻNE:

Należy zanotować numer seryjny grilla, znajdujący się na ostatniej stronie tej instrukcji obsługi. W zależności od modelu grilla numer znajduje się na podstawie grilla, albo na płycie spodniej.

Numer seryjny i numer artykułu są ważne, aby bezproblemowo uzyskać odpowiedź na pytanie, zamówić części zamienne lub przeprowadzić postępowanie gwarancyjne. Instrukcję obsługi należy przechowywać w bezpiecznym miejscu. Zawiera ona ważne informacje na temat bezpieczeństwa, użytkowania i konserwacji.

Należy zapoznać się z niniejszą instrukcją obsługi przed uruchomieniem urządzenia. Instrukcję obsługi należy przechowywać w bezpiecznym miejscu. Zawiera ona ważne informacje na temat bezpieczeństwa, użytkowania i konserwacji.

WAŻNE DLA BEZPIECZEŃSTWA UŻYTKOWNIKÓW

Osoby obsługujące grill muszą dokładnie zapoznać się ze sposobem zapalania i postępować zgodnie z nim. Zabrania się obsługi grilla dzieciom. W czasie podłączania należy postępować dokładnie ze wskazówkami montażu. Niewłaściwy montaż może być przyczyną niebezpiecznych następstw. W pobliżu grilla nie należy stawiać palnych cieczy, materiałów lub zapasowych butli z gazem. Nie należy nigdy stawiać grilla lub butli z gazem w zamkniętych pomieszczeniach bez wentylacji.

Przed uruchomieniem grilla gazowego należy dokładnie zapoznać się z niniejszą instrukcją. Grill można użytkować na zewnątrz pomieszczeń, zachowując co najmniej 1.5 m odległości bezpieczeństwa od palnych przedmiotów.

BUTLE Z GAZEM

Na ziemi można stawiać butle z gazem o ciężarze netto do 8 kg. Umieścić butlę w odpowiednim miejscu, patrz instrukcja montażu. Prosimy zwrócić uwagę, czy wszystkie złącza są szczelne. Każdorazowo przed użyciem lub po każdej wymianie butli należy przeprowadzić **KONTROLĘ SZCZELNOŚCI**.

Butli gazowych nie można przechowywać w temperaturze powyżej 50° C, w pomieszczeniach zamkniętych lub piwnicznych. Należy zapoznać się z przepisami bezpieczeństwa wskazanymi na wykorzystywanych butlach gazowych i postępować zgodnie z nimi.

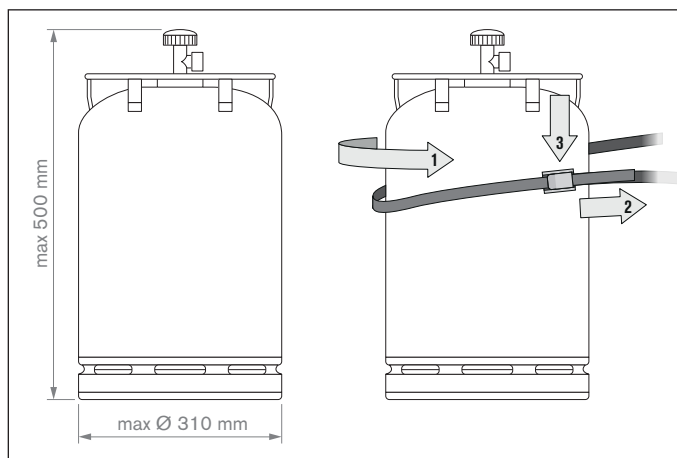

WSKAZÓWKA: Skontrolować, czy regulator ciśnienia i butla gazowa są dopuszczone do prawidłowej eksploatacji na terenie kraju użytkownika. Stosować tylko butle gazowe zgodne z odpowiednią normą krajową. Ze względu na różne systemy uszczelnienia wykonanie szczelnego złącza śrubowego w przypadku niezgodności systemów regulacji ciśnienia i butli gazowej może nie być możliwe. Nieszczelność ta może doprowadzić do zapłonu wyciekającego gazu przez otwarty ogień lub iskry. Za względów bezpieczeństwa i w celu zachowania gwarancji zalecamy zawsze sprawdzenie grilla gazowego, który trafił do sprzedaży, i w razie konieczności dostosowanie lub zlecenie dostosowania regulatora ciśnienia i węża gazu do wymagań przepisów krajowych.

PRZEPISY BEZPIECZEŃSTWA

Instrukcję bezpieczeństwa należy przechowywać w łatwo dostępnym miejscu.

Uruchomić grill zgodnie z opisem rozdziału **INSTRUKCJA ROZPALANIA**.

- „Stosować tylko na wolnej przestrzeni“
- „Przeczytaj instrukcję przed użyciem urządzenia“
- „OSTRZEŻENIE: dostępne części urządzenia mogą być bardzo gorące. Trzymaj dzieci z dala od urządzenia“
- „Stosować z dala od materiałów łatwopalnych“
- „Nie przesuwaj urządzenia w trakcie jego działania“
- „Po użyciu należy zakręcić zawór na butli z gazem“
- Nie użytkować grilla pod zadaszeniem.
- Urządzeń wyposażonych w krążki kierujące nie przesuwaj po nierównych podłożach lub ustępach.
- Upewnij się, że szuflada na tłuszcz podczas użytkowania grilla jest dokładnie zamknięta i odpowiednio osadzona.
- Należy zakładać rękawice ochronne, jeżeli dotykają Państwo rozgrzanych części.
- Po zakończeniu grillowania zawsze należy ustawić przycisk regulacyjny gazu w pozycji  i zamknąć dopływ gazu przy butli.
- W czasie zmiany butli gazowej, należy zwrócić uwagę, czy przycisk regulacyjny gazu ustawiony jest w pozycji  i czy zamknięty został dopływ gazu przy butli. **WAŻNE:** W pobliżu nie mogą znajdować się żadne źródła zapalne.
- Po podłączeniu nowej butli gazowej, należy sprawdzić części przyłączy zgodnie z instrukcją **KONTROLI SZCZELNOŚCI**.
- W przypadku podejrzenia występowania nieszczelnych części przyłączy, należy ustawić przycisk regulacyjny gazu w pozycji  i zamknąć dopływ gazu przy butli. Części przewodzące gaz należy sprawdzić w specjalistycznym serwisie gazowym.
- W przypadku stwierdzenia uszkodzeń lub objawów zużycia węża gazowego, należy go natychmiast wymienić. Wąż gazowy nie może wykazywać załamań ani pęknięć. Przed odłączeniem węża gazowego należy pamiętać o zakręceniu gałki regulacji gazu oraz dopływu gazu.
- Wąż oraz regulator ciśnienia gazu należy wymienić po 3 latach użytkowania od czasu daty zakupu. Należy zwrócić uwagę, czy regulator ciśnienia gazu oraz wąż, spełniają odpowiednie standardy (regulator ciśnienia gazu EN 16129 / wąż gazowy EN 16436).
- Zalecana długość węża gazowego wynosi 90 cm i nie może przekraczać 150 cm.
- Nigdy nie blokować szczeliny zasysania powietrza w obudowie lub szczeliny powietrza w pokrywie. Nie zamykać, ani nie zakrywać otworów wentylacyjnych pomieszczenia butli gazowej.
- „Nie wolno zmieniać konstrukcji urządzenia“ W przypadku podejrzenia wadliwego działania, należy skontaktować się ze specjalistą.
- Grill dostarczany jest w zestawie z dopasowanym węzem gazowym wraz z regulatorem ciśnienia gazu. Wąż gazowy w żadnym wypadku nie może dotykać rozgrzanych części zewnętrznych grilla. Nie dopuszczać do skręcenia węża. W modelach wyposażonych w korytka na węże wąż należy zamocować w tych miejscach.
- Wąż i regulator spełniają odpowiednie przepisy krajowe oraz standardy EN (regulator ciśnienia gazu EN 16129 / wąż gazowy EN 16436).
- W przypadku, gdy nie można uzyskać pełnej mocy i istnieje podejrzenie zapchania dopływu gazu, należy skontaktować się z serwisem specjalistycznym.
- Grill użytkować wyłącznie na twardym i pewnym podłożu. Nigdy nie stawiać włączonego grilla na podłogach drewnianych lub innych palnych podłożach. Należy zachować bezpieczną odległość pomiędzy grillem i materiałami palnymi.
- W przypadku urządzeń z płytą granitową, należy unikać szoku termicznego płyty.
- Nie przechowywać grilla w pobliżu cieczy i materiałów łatwopalnych.
- W przypadku składowania na zimę grilla w pomieszczeniu, należy koniecznie odłączyć butlę gazową. Butle gazowe należy przechowywać na zewnątrz, w dobrze wentylowanych miejscach, do których dzieci nie mają dostępu.
- Przed włączeniem grilla, ustawić go w miejscu dobrze osłoniętym od wiatru.
- Jeśli grill nie jest użytkowany, po całkowitym ostygnięciu należy go zabezpieczyć pokrywą przed czynnikami atmosferycznymi. Pokrywę można nabyć w sklepach sprzedających grille.
- Po silnych opadach deszczu należy otworzyć pokrywę w celu zapobiegania zbieraniu się wilgoci.

ONTROLA SZCZELNOŚCI

Ostrzeżenie W czasie sprawdzania szczelności, w pobliżu nie mogło znajdować się źródła zapalne. Dotyczy to także palenia papierosów. Nie sprawdzać szczelności przy pomocy płonącej zapałki lub innego otwartego płomienia. Kontrolę przeprowadzać zawsze na zewnątrz.

1. Przycisk regulacyjny gazu należy ustawić w pozycji .
2. W tym celu należy otworzyć dopływ gazu w butli, a następnie nanieść pędzlem mieszankę 50 % mydła i 50 % wody na wszystkie części przewodzące (łącze butli gazowej / regulator ciśnienia gazu / wąż gazowy / wpust gazu / łącze przy wentylu). Można też zastosować spray do wyszukiwania przecieków.
3. Tworzenie pęcherzyków powietrza mieszanki mydła wskazuje nieszczelne miejsca. **WAŻNE:** Grill jest gotowy do użytkowania dopiero po usunięciu wszystkich nieszczelnych miejsc. W tym celu należy odłączyć dopływ gazu przy butli.
4. Nieszczelne miejsca w miarę możliwości należy usunąć poprzez zaciągnięcie łączy lub wymianę uszkodzonych części.
5. Należy powtórzyć krok 1 i 2.
6. W przypadku braku możliwości usunięcia nieszczelnych miejsc, należy skontaktować się z serwisem specjalistycznym.

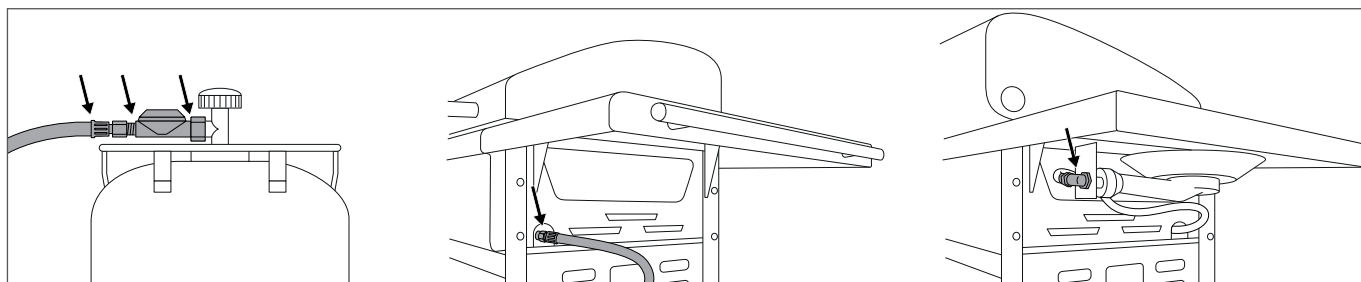

WSKAZÓWKA: KONTROLĘ SZCZELNOŚCI należy przeprowadzać każdorazowo przed użyciem lub po każdej wymianie butli oraz przed rozpoczęciem sezonu grillowania.

OBJAŚNIENIE OZNACZEŃ NA KONSOLI OBSŁUGI

Stopnie grzewcze i zapalnik

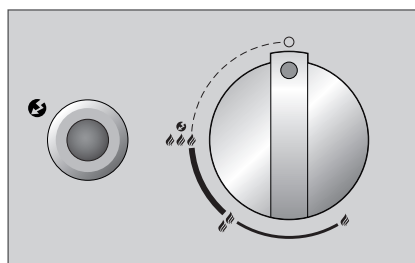

-  : Włączanie pozycji 0
-  : niska moc
-  : średnia moc
-  : pełna moc
-  : zapłon
-  : Zapalnik

PRZED PIERWSZYM WŁĄCZENIEM





1. Należy umyć wszystkie części, które mają kontakt z produktami spożywczymi.
2. Należy sprawdzić wszystkie części przewodzące gaz zgodnie z opisem rozdziału **KONTROLA SZCZELNOŚCI**. Kontrolę należy przeprowadzić również wtedy, gdy zakupiony został już złożony grill gazowy.
3. Rozpalać grill przez ok. 20–25 minut do ustawienia .
4. Upewnić się, że szuflada blaszana na tłuszcz została wsunięta do oporu. Dotyczy to także standardowego grillowania.

INSTRUKCJA ZAPALANIA

WSKAZÓWKA: Nie trzeba używać za każdym razem wszystkich palników. Ilość używanych palników zależy od rodzaju produktów oraz od ich ilości.





ROZPALANIE PALNIKÓW GŁÓWNYCH

(AUSTRALIA 315 G / AUSTRALIA 325 G / AUSTRALIA 415 G / AUSTRALIA 425 G / AUSTRALIA 455 G)

1. Należy upewnić się, że wszystkie połączenia pomiędzy węzłem gazowym, regulatorem ciśnienia gazu i butlą gazową zostały dobrze skręcone. (Dalej postępować zgodnie z instrukcją rozdziału **KONTROLA SZCZELNOŚCI**)
2. Otworzyć pokrywę grilla. **UWAGA:** Nigdy nie zapalać grilla przy zamkniętej pokrywie.
3. Otworzyć dopływ gazu przy butli.
4. Nacisnąć przycisk regulacji gazu i przekręcić w kierunku przeciwnym do kierunku wskazówek zegara do ustawienia    . Nacisnąć czarny przycisk zapalania i przytrzymać do momentu wytworzenia iskry i zapalenia gazu.
5. Jeśli gaz nie zapali się w ciągu 3 sekund, przestawić przycisk regulacji gazu na . Poczekać 2 minuty w celu ulotnienia niespalonego gazu. Następnie powtórzyć punkty 2 do 4.
6. W przypadku braku możliwości uruchomienia grilla mimo 3 prób, należy sprawdzić przyczyny (zgodnie z opisem rozdziału **USUWANIE BŁĘDÓW**).
7. Palniki muszą być uruchamiane od lewej strony do prawej.





ROZPALANIE PALNIKA BOCZNEGO

(AUSTRALIA 325 G / AUSTRALIA 425 G / AUSTRALIA 455 G)

1. Należy upewnić się, że wszystkie połączenia pomiędzy węzłem gazowym, regulatorem ciśnienia gazu i butlą gazową zostały dobrze skręcone. (Dalej postępować zgodnie z instrukcją rozdziału **KONTROLA SZCZELNOŚCI**)
2. Zdjąć osłonę granitową w AUSTRALIA 455 G palnika bocznego i umieścić ją pod prawym schowkiem bocznym w przewidzianej dla niego mocowaniu lub otworzyć osłonę przy palniku bocznym AUSTRALIA 325 G lub AUSTRALIA 425 G.
3. **UWAGA:** Nigdy nie rozpalać grilla przy zamkniętej pokrywie granitowej lub zamkniętej osłonie.
4. Otworzyć dopływ gazu przy butli.
5. Nacisnąć przycisk regulacji gazu z napisem SIDE BURNER i przekręcić w kierunku przeciwnym do kierunku wskazówek zegara do ustawienia    . Nacisnąć przycisk zapalania i przytrzymać do momentu wytworzenia iskry i zapalenia gazu.
6. Jeśli gaz nie zapali się w ciągu 3 sekund, przestawić przycisk regulacji gazu na . Poczekać 2 minuty w celu ulotnienia niespalonego gazu. Następnie powtórzyć punkty 2 do 4.
7. W przypadku braku możliwości uruchomienia palnika bocznego mimo 3 prób, należy sprawdzić przyczyny (zgodnie z opisem rozdziału **USUWANIE BŁĘDÓW**).
8. Po całkowitym ostygnięciu nałożyć na palnik boczny osłonę granitową (tylko w modelu AUSTRALIA 455 G) lub zamknąć osłonę (w modelach AUSTRALIA 325 G lub AUSTRALIA 425 G).
9. Nie należy używać naczyń do gotowania o szerokości < 160 mm i > 270 mm na bocznym obszarze gotowania.

ROZPALANIE PALNIKA PODCZERWONEGO (POWER BURNER W AUSTRALIA 455 G)

UWAGA: Użytkowanie palnika podczerwonego przy zamkniętej pokrywie jest zabronione.

1. Należy upewnić się, że wszystkie połączenia pomiędzy węzłem gazowym, regulatorem ciśnienia gazu i butlą gazową zostały dobrze skręcone. (Dalej postępować zgodnie z instrukcją rozdziału **KONTROLA SZCZELNOŚCI**)
2. Otworzyć pokrywę grilla. **UWAGA:** Nigdy nie rozpalać grilla z zamkniętą pokrywą oraz nie umieszczać płyty grilla nad palnikiem podczerwonym. Mogłoby to prowadzić do odbarwień pokrywy i skutkować deformacją płyty grilla.
3. Otworzyć dopływ gazu przy butli.
4. Nacisnąć przycisk regulacji gazu z napisem POWER BURNER i przekręcić w kierunku przeciwnym do kierunku wskazówek zegara do ustawienia    . Nacisnąć przycisk zapalania i przytrzymać do momentu wytworzenia iskry i zapalenia gazu.
5. Jeśli gaz nie zapali się w ciągu 3 sekund, przestawić przycisk regulacji gazu na . Poczekać 2 minuty w celu ulotnienia niespalonego gazu. Następnie powtórzyć punkty 2 do 4.
6. W przypadku braku możliwości uruchomienia palnika podczerwonego mimo 3 prób, należy sprawdzić przyczyny (zgodnie z opisem rozdziału **USUWANIE BŁĘDÓW**).

AUSTRALIJSKI SYSTEM GRILLOWANIA OUTDOORCHEF

Australia słynie z profesjonalnego sprzętu do grillowania. Równie okazała jest a-linia produktów OUTDOORCHEF. Obejmuje ona wysokiej jakości i w pełni niezawodny sprzęt.

Na wytrzymałym stelażu, którym można swobodnie manewrować, występuje duża powierzchnia robocza. Trwałe żeliwne palniki dostarczają ciepło i rozprowadzają je równomiernie w komorze grilla. Dzięki zintegrowanemu termometrowi można w każdej chwili skontrolować temperaturę, a opracowane specjalnie do tego systemu grillowego daszki płomieniowe chronią grillowane produkty przed spaleniem.

TRYB GRZANIA BEZPOŚREDNIEGO

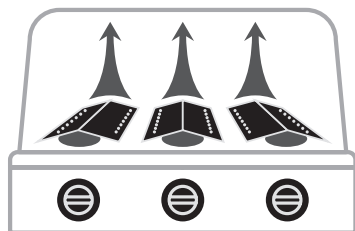

Do bezpośredniego grillowania i gotowania: Umieścić grillowane produkty nad włączonym palnikiem.



TRYB GRZANIA POŚREDNIEGO





Do grillowania, gotowania i pieczenia w trybie grzania pośredniego. Umieścić grillowane produkty na środku, zamknąć pokrywę i rozpalic tylko oba zewnętrzne palniki.

INSTRUKCJA OBSŁUGI AUSTRALIJSKIEGO GRILLA NA GAZ

Obsługa jest naprawdę prosta:

1. Przy zamkniętej pokrywie podgrzać grill przez ok. 10 minut na ustawieniu .
2. Ułożyć grillowane produkty na ruszcie grilla lub na płycie grilla i wyregulować temperaturę odpowiednio do potrzeb .
3. **RADA:** W przypadku niewielkiej ilości produktów do grillowania korzystać tylko z jednego palnika. Grillowanie z zamkniętą pokrywą skraca czas grillowania i zmniejsza zużycie gazu.
4. Po każdym grillowaniu przestawić przycisk regulowania gazu w położenie . Następnie należy zamknąć dopływ gazu przy butli. Kurek butli gazowej musi być zamknięty także w przypadku pustych butli.

GRILLOWANIE Z UŻYCIEM PALNIKA PODCZERWONEGO

1. Przy **OTWARTEJ POKRYWIE** podgrzewać grill przez ok. 5 minut na ustawieniu .
2. Ułożyć grillowane produkty na ruszcie. Palnik podczerwony jest odpowiedni do szybkiego przyrumieniania lub do krótkiego pieczenia.
3. **UWAGA:** Zabronione jest używanie palnika podczerwonego przy zamkniętej pokrywie oraz umieszczanie płyty grilla nad palnikiem podczerwonym. Mogłoby to prowadzić do odbarwień pokrywy i skutkować deformacją płyty grilla.
4. Po każdym grillowaniu przestawić przycisk regulowania gazu w położenie . Następnie należy zamknąć dopływ gazu przy butli. Kurek butli gazowej musi być zamknięty także w przypadku pustych butli.

Wybór odpowiedniego wyposażenia dodatkowego OUTDOORCHEF pozwala uzyskać więcej przyjemności z grillowania. Mogą Państwo dać ujście własnej kreatywności i przyjemności eksperymentowania!

Wszystkie akcesoria do grilla można znaleźć na stronie OUTDOORCHEF.COM

PO ZAKOŃCZENIU GRILLOWANIA

1. Przeszawić przycisk regulacji gazu każdego palnika na ustawienie .
2. W tym celu należy odłączyć dopływ gazu przy butli.
3. Poczekać na całkowite ochłodzenie grilla, a następnie wyczyścić.
4. Przykryć grill odpowiednią pokrywą.

CZYSZCZENIE

Ponieważ tłuszcz albo odparowuje, albo spływa do miski zbiorczej, to pomiędzy kolejnym grillowaniem konieczne jest jedynie podstawowe oczyszczenie. Do czyszczenia ruszta oraz płyty używać szczotkę z drutami mosiężnymi (a nie stalowymi).

Do gruntownego czyszczenia należy używać OUTDOORCHEF BARBECUE-CLEANER.. Opcjonalnie, w celu usunięcia luźnych pozostałości,

można używać nylonowej gąbki kuchennej oraz mieszanki wody i mydła. Zdjąć ruszt grilla i płytę grilla oraz oczyścić palnik żeliwny.

Palnika podczerwonego nie trzeba czyścić, ponieważ tłuszcz wypala się podczas grillowania.

Na zakończenie można wyjąć miskę zbiorczą, opróżnić ją i oczyścić przy pomocy OUTDOORCHEF BARBECUE-CLEANER.

WAŻNE: W przypadku stosowania środków czyszczących, po zakończeniu czyszczenia należy dobrze osuszyć grill. W celu przyspieszenia osuszania można włączyć grill i przez kilka minut pozostawić go włączonym na ustawieniu  przy otwartej pokrywie.

ZASTOSOWANIE OUTDOORCHEF BARBECUE-CLEANER

WAŻNE: W czasie stosowania OUTDOORCHEF BARBECUE-CLEANER grill nie może być włączony. Dbając o zdrowie dłoni, założycie rękawice, w miarę możliwości także okulary. Należy gruntownie spryskać jeszcze lekko ciepły grill i pozostawić na 15–30 minut. Zabrudzone miejsca ponownie spryskać, po czym gruntownie spłukać wodą i osuszyć. **UWAGA:** OUTDOORCHEF Barbecue-Cleaner nie wolno używać na powierzchniach powlekanych proszkiem.

KONSERWACJA

Regularna konserwacja grilla gwarantuje jego bezawaryjne działanie. Wszystkie części przewodzące gaz należy sprawdzać co najmniej dwa razy w roku oraz każdorazowo po dłuższym składowaniu. Pająki i inne owady mogą powodować zatkanie części grilla, które należy usunąć przed użytkowaniem.

Jeżeli grill regularnie jest przestawiany na nierównym podłożu, to należy od czasu do czasu sprawdzić, czy wszystkie śruby są dokręcone.

Jeżeli grill przez dłuższy okres czasu nie jest używany, to przed ponownym uruchomieniem należy przeprowadzić **KONTROLĘ**

SZCZELNOŚCI. W przypadku jakichkolwiek wątpliwości, należy zwrócić się do dostawcy gazu lub serwisu sprzedaży.

W celu zapobiegania uszkodzeniom na skutek korozji, wszystkie części metalowe przed dłuższym składowaniem należy naoliwić.

Po dłuższym okresie składowania, a także podczas sezonu grillowego, należy sprawdzić, czy wąż gazowy nie posiada spękań, załamania lub innych uszkodzeń. Uszkodzony wąż gazowy należy niezwłocznie wymienić zgodnie z opisem wskazówek bezpieczeństwa.

Aby możliwe było jak najdłuższe użytkowanie grilla, po każdorazowym ostygnięciu grilla należy zabezpieczać go odpowiednią osłoną OUTDOORCHEF przed czynnikami środowiskowymi.

Po silnych opadach deszczu należy otworzyć pokrywę w celu zapobiegania zbieraniu się wilgoci. Pokrywę można nabyć w sklepach sprzedających grille.

USUWANIE BŁĘDÓW

Nie można rozpałić palnika:

- Należy sprawdzić, czy został otwarty dopływ gazu z butli.
- Należy upewnić się, że w butli znajduje się wystarczająca ilość gazu.
- Należy sprawdzić, czy iskra z elektrody przeskakuje do palnika.

Brak iskry:

- Należy upewnić się, czy właściwie zostały włożona bateria (dotyczy urządzeń z rozpalaniem elektrycznym).
- Odstęp pomiędzy palnikiem i elektrodą powinien wynosić 5–8 mm.
- Należy sprawdzić, czy kable rozpalania elektrycznego i elektrody zostały dobrze włożone do gniazd.
- Należy wymienić nową baterię (Typ AA, LR02, 1.5 Volt) w zapalniku elektrycznym (dotyczy urządzeń z rozpalaniem elektrycznym).

W przypadku trudności z rozruchem grilla mimo zastosowania się do powyższych wskazówek, należy się skontaktować z punktem sprzedaży.

GWARANCJA KONSUMENCKA

1. Gwarancja i stosunek do pozostałych praw nabywcy

Wraz z nabyciem niniejszego produktu OUTDOORCHEF u autoryzowanego sprzedawcy, klient, jako nabywca końcowy (konsument), otrzymuje gwarancję producenta od Outdoorchef AG („OC”).

Gwarancja producenta zapewnia nabywcy zaspokojenie roszczeń gwarancyjnych przeciwko gwarantowi stosownie do ustaleń niniejszego porozumienia. Roszczenia gwarancyjne utrzymane są przy tym w mocy obok pozostałych praw nabywcy wynikających z umowy lub obowiązującego prawa. Niniejsza gwarancja nie wyłącza ani nie ogranicza pozostałych praw. Nabywca może zatem dochodzić przeciwko danemu zobowiązanemu również pozostałych swoich praw, wynikających z umowy lub obowiązującego prawa. Niniejsza gwarancja nie narusza na przykład roszczeń wynikających z ustawy o odpowiedzialności cywilnej za produkt. Klient jako nabywca ma w szczególności również możliwość wysuwania przeciwko sprzedawcy roszczeń umownych z tytułu rękojmi. Możliwe anulowanie umowy kupna-sprzedaży na przykład, może być realizowane wyłącznie wobec sprzedawcy, jednak nie w ramach niniejszej gwarancji wobec OC.

2. Strony i warunki gwarancji

Gwarantem jest OC. Uprawnionym do korzystania z gwarancji jest każdy klient końcowy, nabywający dla celów prywatnych nowy produkt w handlu autoryzowanym. Nabycie należy przeprowadzić za wydaniem dowodu kupna. Nabycie dla celów prywatnych występuje wtedy, kiedy produkt nabywa osoba fizyczna dla celów, które w większości nie mogą być przypisane jej działalności gospodarczej ani też samodzielnej działalności zawodowej. Roszczeń gwarancyjnych należy dochodzić u gwaranta w ciągu dwóch miesięcy od wystąpienia przypadku objętego gwarancją. W przeciwnym razie są one wykluczone. Dla wad jawnych okres wykluczenia zaczyna biec w momencie otrzymania produktu. OC zaleca zatem zbadanie produktu pod względem wad i usterek natychmiast po jego otrzymaniu.

3. Zakres

Gwarancja obowiązuje od daty nabycia i udzielana jest w następujących przypadkach, o ile nie dojdzie do wykluczenia zgodnie z punktem 4:

- 3 lata na rdzę emaliowanych części kuli (część spodnia i pokrywa)
- 3 lata na rdzę lub przepalenie emaliowanego rusztu grilla
- 3 lata na rdzę lub przepalenie wszystkich elementów ze stali nierdzewnej
- wady emalii przed pierwszym użyciem
- 2 lata na wszystkie pozostałe wady produkcyjne i materiałowe

Wadami nie są przy tym nierówności, różnice w kolorze emalii lub mniejsze usterki, takie jak uwarunkowane produkcją punkty oparcia na dolnej krawędzi pokrywy lub zawieszonych, które są bez znaczenia dla funkcjonowania i możliwe do przyjęcia dla klienta.

W przypadku gwarancji OC według własnego uznania wymieni i zastąpi uszkodzone lub wadliwe części albo cały produkt. Jeśli jest do przyjęcia dla klienta, produkt może być również wymieniony na podobny model nowszego typu lub na kolejny model serii. O ile wada nie narusza funkcjonalności produktu i jeżeli jest to do przyjęcia dla klienta, zamiast naprawy nabywcy można zaoferować również stosowne odszkodowanie finansowe. W czasie realizacji roszczeń gwarancyjnych (badanie i ewentualna wymiana) nabywca nie ma prawa wymagać od OC udostępnienia produktu zastępczego ani też żadnego innego odszkodowania. Udzielenie świadczeń gwarancyjnych nie wpływa na przedłużenie, bądź ustanowienie nowego okresu gwarancji. Wymienione części produktów przechodzą na własność OC. Okres gwarancji naliczany jest od nowa tylko w przypadku wymiany produktu. Niniejsza gwarancja nie uzasadnia dalej idących roszczeń względem gwaranta. Nie wyklucza to jednak ani nie ogranicza roszczeń nabywcy wynikających z innych podstaw prawnych (patrz również powyżej punkt 1).

4. Wykluczenie

Wyklucza się gwarancję w następujących przypadkach:

- Typowe zużycie przy zastosowaniu zgodnym z przeznaczeniem, w szczególności występujące na częściach podlegających zużyciu takich jak lejki, daszki do płomieni, palnik, termometr, zapłon i bateria, elektroda, kabel zapłonu, przewód gazowy, regulator ciśnienia gazu, element grzewczy, reflektor, aluminiowa folia ochronna, ruszt grilla lub węglowy i pojemnik na węgiel, ruszt zapłonowy i pojemnik na tłuszcz.
- wady emalii w przypadku urządzeń używanych, o ile nie można udowodnić, że wada istniała już przed pierwszym użyciem.
- wady i/lub uszkodzenia na skutek użycia nieodpowiedniego lub niezgodnego z przeznaczeniem, szczególnie wskutek nieprzestrzegania instrukcji obsługi, wskazówek dotyczących bezpieczeństwa lub wskazań dotyczących eksploatacji/konserwacji (na przykład użytkowanie urządzeń przeznaczonych do używania na zewnątrz w pomieszczeniach zamkniętych, uszkodzenia powstałe wskutek błędnego montażu, nieodpowiedniego czyszczenia powierzchni emaliowanej lejka lub rusztu grilla, nieprzeprowadzenia testu szczelności, o ile zalecany jest on w instrukcji obsługi, wskutek używania szkodliwych chemikaliów, wykorzystania do innych celów itd.).
- wady i/lub uszkodzenia powstałe wskutek ingerencji lub napraw przez osoby nieautoryzowane przez OC.
- wady i/lub uszkodzenia powstałe wskutek niszczącego oddziaływania warunków atmosferycznych (np. grad lub uderzenie pioruna).
- wady i/lub uszkodzenia powstałe wskutek umyślnego uszkodzenia lub wskutek uszkodzenia zamierzonego albo spowodowanego nieuwagą, o ile odpowiedzialności za nie nie ponosi OC.
- wady i/lub uszkodzenia powstałe podczas transportu do klienta, o ile transport nie został zorganizowany przez gwaranta.
- wady i/lub uszkodzenia powstałe na skutek działania siły wyższej.
- wady i/lub uszkodzenia powstałe na skutek zużycia podczas profesjonalnego użytkowania w celach gospodarczych (np. użytkowanie w hotelarstwie lub gastronomii).

5. Realizacja roszczeń gwarancyjnych

W przypadku objętym gwarancją prosimy zwrócić się możliwie natychmiast do nas lub jednego z naszych autoryzowanych punktów sprzedaży (wykaz punktów sprzedaży na www.outdoorchef.com) i podać obok swoich danych adresowych, jeśli to możliwe, również nazwę produktu/jego części, paragon kasowy, numer serii i numer artykułu (dane można znaleźć na opisie danych na grillu; patrz również pierwsza część instrukcji obsługi). Prosimy opisać wadę, zdjęcie mile widziane. Prosimy przekazać produkt do punktu sprzedaży lub bezpośrednio nam (gwarancja w przypadku dostarczenia) dla zbadania przypadku gwarancji. W uzasadnionym przypadku gwarancji zwracamy konieczne i wymagane koszty transportu i wysyłki, w innym przypadku odeślemy produkt na koszt klienta.

Zarejestrowana marka OUTDOORCHEF reprezentowana jest przez następujące przedsiębiorstwo:

Outdoorchef AG | Eggbühlstrasse 28 | Postfach | 8050 Zürich-Schweiz | www.outdoorchef.com

INFORMACJE TECHNICZNE

AUSTRALIA 315 G / AUSTRALIA 325 G

CE	0063
Gaz	Propan/Butan 30/31
Moc całkowita	11.7 kW
Propan	546 g/h / 826 g/h
Dysza (28–30/37 mbar)	0.78 mm / Zaznaczenie: BD
Dysza (50 mbar)	0.68 mm / Zaznaczenie: AD
Ciśnienie gazu	Butan 28 mbar Propan 37 mbar
Maksymalne dopuszczalne obciążenie stelażu grilla butlą gazową	Butan maks. 8 kg Propan maks. 8 kg

AUSTRALIA 415 G / AUSTRALIA 425 G

CE	0063
Gaz	Propan/Butan 30/31
Moc całkowita	16.80 kW / 21.0 kW
Propan	1192 g/h / 1472 g/h
Dysza (28–30/37 mbar)	0.98 mm / Zaznaczenie: BK
Dysza (50 mbar)	0.88 mm / Zaznaczenie: AH
Ciśnienie gazu	Butan 28 mbar Propan 37 mbar
Maksymalne dopuszczalne obciążenie stelażu grilla butlą gazową	Butan maks. 8 kg Propan maks. 8 kg

AUSTRALIA 455 G

CE	0063
Gaz	Propan/Butan 30/31
Moc całkowita	22.8 kW
Propan	1586 g/h
Dysza (28–30/37 mbar)	0.98 mm / Zaznaczenie: BK
Dysza (50 mbar)	0.88 mm / Zaznaczenie: AH
Ciśnienie gazu	Butan 28 mbar Propan 37 mbar
Maksymalne dopuszczalne obciążenie stelażu grilla butlą gazową	Butan maks. 8 kg Propan maks. 8 kg

PALNIK BOCZNY

AUSTRALIA 325 G / AUSTRALIA 425 G / AUSTRALIA 455 G

CE	0063
Gaz	Propan/Butan 30/31
Moc	4.20 kW
Propan	280 g/h
Dysza (28–30/37 mbar)	0.98 mm / Zaznaczenie: BK
Dysza (50 mbar)	0.85 mm / Zaznaczenie: AG
Ciśnienie gazu	Butan 28 mbar Propan 37 mbar

PALNIK PODCZERWONY (AUSTRALIA 455 G)

CE	0063
Gaz	Propan/Butan 30/31
Moc	6.0 kW
Propan	418 g/h
Dysza (28–30/37 mbar)	1.16 mm / Zaznaczenie: BP
Dysza (50 mbar)	1.00 mm / Zaznaczenie: AP
Ciśnienie gazu	Butan 28 mbar Propan 37 mbar

KATEGORIE

I₃_{B/P} (30 mbar)

I₃_{B/P} (50 mbar)

I₃₊ (28/30/37 mbar)

ZAPŁON ELEKTRYCZNY

Działanie urządzeń wyposażonych w zapalnik elektryczny wymaga zastosowania baterii (Typ AA, LR02, 1.5 Volt).

WSKAZÓWKI DOTYCZĄCE WSKAZAŃ TEMPERATURY

Zakres błędu wskaźnika termometru wynosi +/- 10%.

STRONA INTERNETOWA

Dalsze informacje, wskazówki i porady, przepisy i inne interesujące wiadomości na temat produktów OUTDOORCHEF znajdują Państwo na OUTDOORCHEF.COM

* Lista naszych punktów sprzedaży znajduje się na naszej stronie internetowej OUTDOORCHEF.COM

** Numer seryjny oraz numer artykułu znajduje się na opisie danych zamieszczonym na grillu (patrz pierwsza część niniejszej **INSTRUKCJI OBSŁUGI**).

Leia com atenção este manual antes de utilizar o barbecue a gás OUTDOORCHEF.

CE0063		Outdoorchef AG Eggbühlstrasse 28, 8050 Zürich
PIN 0063 BP 3505		
Typ:	Serial No.:	
Article No.:	<input type="text"/>	
Made in China		
Butane / Propane G30 / G31	30/37 mbar	DISTRIBUTION Outdoorchef Deutschland GmbH Ochsenmattstr. 10 79618 Rheinfelden Germany
Cat. I ₃ · Cat. I ₃ B/P Total rate ΣQ_n =		

IMPORTANTE:

Em primeiro lugar, anote o número de série do seu barbecue a gás na contracapa deste manual. Dependendo do modelo do barbecue poderá encontrar este número no **autocolante com as características técnicas** afixado ou à estrutura do barbecue, ou à placa base.

Tanto o número de série, quanto o número de artigo são importantes para um processamento correto em caso de dúvidas, para a encomenda de peças sobressalentes e eventuais reivindicações de garantia. Guarde este manual num lugar seguro. Este contém informações importantes relativas à segurança, ao funcionamento e à manutenção.

Leia este manual antes de colocar o aparelho em funcionamento. Guarde este manual num lugar seguro. Este contém informações importantes relativas à segurança, ao funcionamento e à manutenção.

INFORMAÇÕES IMPORTANTES PARA A SUA SEGURANÇA

Todas as pessoas que utilizarem o barbecue devem estar familiarizadas com o procedimento de acendimento e segui-lo rigorosamente. As crianças não devem utilizar o barbecue.

Siga cuidadosamente as instruções de montagem. Uma montagem incorreta pode ter consequências perigosas.

Não coloque líquidos e materiais inflamáveis, nem garrafas de gás sobresselentes perto do barbecue. Nunca coloque o barbecue ou a(s) garrafa(s) de gás em compartimentos fechados, sem ventilação.

Leia atentamente o presente manual, antes de colocar o barbecue a gás em funcionamento. O barbecue só pode ser utilizado ao ar livre, devendo ser mantida uma distância de segurança de, pelo menos, 1,5 m em relação a matérias inflamáveis.

GARRAFAS DE GÁS

Só podem ser colocadas na placa base garrafas de gás com uma capacidade máxima de 8 kg. Coloque a garrafa no lugar previsto e leia as instruções de montagem. Certifique-se de que as uniões roscadas não apresentam fugas.

Antes da colocação em funcionamento e após todas as trocas de garrafa de gás deve efetuar um **TESTE DE FUGAS**.

As garrafas de gás não podem ser expostas a temperaturas superiores a 50° C nem armazenadas em espaços fechados ou caves. Respeite as indicações de segurança afixadas nas garrafas de gás utilizadas.

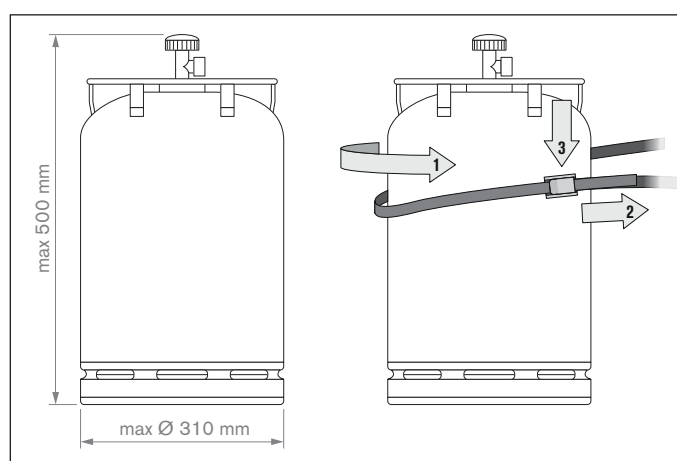



INDICACIÓN: Compruebe si el regulador de presión y la bombona de gas están autorizados para su uso en su país. Utilice únicamente bombonas de gas que cumplan las normas del país. Es posible que debido a los diferentes sistemas de obturación no se produzca un unión roscada estanca si se utilizan sistemas de presión y de regulador de presión diferentes. Esta inestabilidad puede provocar que el gas saliente pueda encenderse con una llama abierta o con chispas. Por motivos de seguridad y de responsabilidad, le recomendamos probarlo cuando realice la compra del grill de gas y, si es necesario, adaptar o encargar la adaptación del regulador de presión y del tubo de goma para gas a las normas vigentes del país.

INSTRUÇÕES DE SEGURANÇA

Este manual de utilizador deve ser guardado pelo proprietário num local onde esteja sempre acessível.

Coloque o barbecue em funcionamento tal como descrito no capítulo **INSTRUÇÕES PARA ACENDER**.

- "Utilizar apenas no exterior"
- "Consultar o manual de instruções antes da utilização"
- "ATENÇÃO: existem partes acessíveis que podem estar quentes. Afastar as crianças"
- "Este aparelho deve estar afastado dos materiais inflamáveis durante a utilização"
- "Não deslocar o aparelho durante a utilização"
- "Fechar a alimentação de gás depois do uso"
- Nunca utilize o barbecue sob um alpendre.
- Não manobre os aparelhos que estejam equipados com rodízios sobre pavimentos desnivelados ou degraus.
- Certifique-se de que a gaveta de gorduras esteja sempre bem fechada e trancada durante a utilização.
- Use luvas protetoras quando estiver a utilizar o barbecue.
- Depois de grelhar coloque o botão de regulação do gás sempre na posição  e feche a alimentação do gás na garrafa.
- Ao trocar a garrafa de gás preste atenção para que o botão de regulação do gás esteja na posição  e para que a alimentação do gás na garrafa esteja fechada. **IMPORTANTE:** Mantenha os materiais inflamáveis afastados do barbecue.
- Depois da ligação a uma nova garrafa de gás verifique as peças de união de acordo com as instruções presentes na secção **TESTE DE FUGAS**.
- Se suspeita de peças com fugas, coloque o botão de regulação do gás na posição  e feche a alimentação do gás na garrafa. Mandar verificar as peças com fugas numa empresa especializada em gás.
- Se a mangueira de gás apresentar danos ou indícios de desgaste, deverá substituí-la imediatamente. A mangueira deve estar sempre esticada. Certifique-se de que não está dobrada ou torcida. Não se esqueça de fechar o gás na garrafa e no botão de regulação antes de retirar a mangueira.
- Troque a mangueira e o redutor de gás após 3 anos de utilização a partir da data de compra. Preste atenção para que o redutor de gás e a mangueira correspondam às respectivas normas EN (regulador de pressão de gás EN 16129 / mangueira de gás EN 16436).
- O comprimento recomendado da mangueira de gás é 90 cm e não deve exceder os 150 cm.
- Nunca bloqueie as ranhuras de entrada de ar na caixa nem as ranhuras de ar na tampa. Os orifícios de ventilação do compartimento da garrafa de gás nunca devem ser fechados nem cobertos.
- "Não modificar o aparelho" Se existir a suspeita de uma avaria, entre em contacto com um técnico qualificado.
- O barbecue é fornecido com mangueira de gás adequada com redutor de gás. É obrigatório manter a mangueira de gás afastada das superfícies exteriores quentes do barbecue. A mangueira não deve ser torcida. A mangueira deve ser fixada nesta guia em modelos de barbecue que disponham de uma guia de mangueiras.
- Mangueira e regulador correspondem aos respectivos regulamentos do país e às normas EN (regulador de pressão de gás EN 16129 / mangueira de gás EN 16436).
- Caso a potência total não seja alcançada e suspeite de um entupimento da alimentação de gás, consulte uma empresa especializada em gás.
- Utilize o barbecue apenas numa base sólida e segura. Durante o funcionamento não coloque o barbecue em solos de madeira ou outras superfícies inflamáveis. Mantenha o barbecue afastado de matérias inflamáveis.
- Em aparelhos com placas de granito evite choques de temperatura na placa.
- Não guarde o aparelho perto de líquidos ou matérias inflamáveis.
- Caso o barbecue passe o inverno no interior de um compartimento, a garrafa de gás deverá ser removida. Ele deverá ser sempre armazenado num local bem ventilado e inacessível a crianças.
- Coloque o barbecue o mais protegido possível do vento antes da colocação em funcionamento.
- Quando o barbecue já não for usado e tiver arrefecido na totalidade, ele deve ser protegido contra agressões externas com uma capa de proteção. As capas de proteção podem ser adquiridas numa loja especializada.
- Para evitar a ocorrência de condensação, a capa de proteção deve ser retirada após ter chovido muito.

ESTE DE FUGAS

AVISO: Durante o teste de fugas manter os materiais inflamáveis afastados. Também é proibido fumar. Nunca procure fugas de gás com um fósforo aceso ou outra chama nua! O teste de fugas deve ser sempre efetuado ao ar livre.

1. O botão de regulação do gás deve estar na posição (Grafik Panel Position O einfügen).
2. Abra a alimentação do gás na garrafa e pincele todas as peças com fugas (a ligação à garrafa de gás / redutor de gás / mangueira de gás / entrada de gás / ligação à válvula) com uma solução de 50 % sabão líquido e 50 % água. Também pode usar um spray para deteção de fugas.
3. Verifique se se formam bolhas na solução pincelada, o que indica a presença de uma fuga. **IMPORTANTE:** O barbecue só pode ser utilizado depois de reparadas todas as fugas. Feche a alimentação do gás na garrafa.
4. As fugas são reparadas apertando as ligações, se possível, ou substituindo as peças danificadas.
5. Repita os passos 1 e 2.
6. Se a fuga persistir, contacte o seu revendedor local de gás.

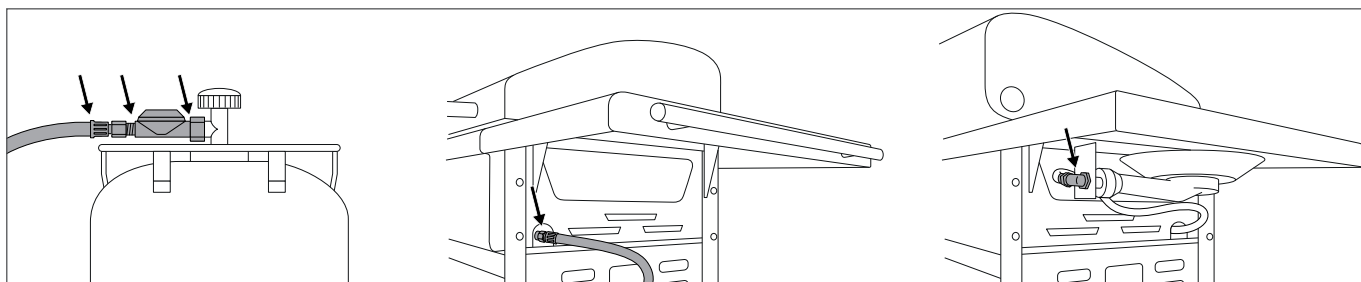

NOTA: Efetue o **TESTE DE FUGAS** sempre que ligar ou substituir a garrafa de gás e todos os anos, quando for utilizar o barbecue pela primeira vez.

EXPLICAÇÃO DOS SÍMBOLOS NA CONSOLA DE OPERAÇÃO

Indicadores de calor e ignição

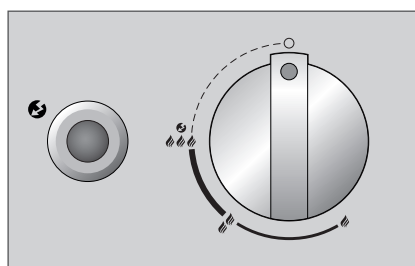

- : Posição OFF
- 🔥 : potência baixa
- 🔥🔥 : potência média
- 🔥🔥🔥 : potência máxima
- 🔥🔥🔥 ⚡ : ignição
- ⚡ : ignição

ANTES DA PRIMEIRA UTILIZAÇÃO





1. Lave todos os acessórios que vão estar em contacto com os alimentos.
2. Verifique todas as peças associadas à alimentação de gás, tal como descrito na secção **TESTE DE FUGAS**. Faça o mesmo quando o seu barbecue tiver sido montado pelo revendedor.
3. Acenda o barbecue e aqueça-o durante aprox. 20–25 minutos na posição 🔥🔥🔥.
4. Preste atenção para que o coletor de gordura esteja inserido até ao encosto. Também o deve fazer quando desejar grelhar normalmente.

INSTRUÇÕES PARA ACENDER

NOTA: Nem todos os queimadores têm de estar em funcionamento. Isto depende do tipo de preparação e da quantidade.





ACENDER O QUEIMADOR PRINCIPAL

(AUSTRALIA 315 G / AUSTRALIA 325 G / AUSTRALIA 415 G / AUSTRALIA 425 G / AUSTRALIA 455 G)

1. Certifique-se de que todas as ligações entre a mangueira de gás, o redutor de gás e a garrafa de gás estão bem apertadas. (proceda de acordo com as instruções presentes na secção **TESTE DE FUGAS**).
2. Abra a tampa do barbecue. **AVISO:** Nunca acenda o barbecue com a tampa fechada.
3. Abra a alimentação do gás na garrafa.
4. Prima o botão do gás e rode-o para a esquerda para a posição    . Prima o botão de ignição preto e mantenha-o pressionado até se fazer chama e o gás se acender.
5. Se, após três segundos, o gás não se acender, feche o botão do gás . Aguarde 2 minutos para que o gás entretanto libertado se evapore. Em seguida, repita os passos 2 a 4.
6. Se após três tentativas não conseguir acender o barbecue, verifique as suas causas (tal como descrito na secção **RESOLUÇÃO DE PROBLEMAS**).
7. Os queimadores devem ser colocados em funcionamento da esquerda para a direita.





ACENDER O QUEIMADOR LATERAL

(AUSTRALIA 325 G / AUSTRALIA 425 G / AUSTRALIA 455 G)

1. Certifique-se de que todas as ligações entre a mangueira de gás, o redutor de gás e a garrafa de gás estão bem apertadas. (proceda de acordo com as instruções presentes na secção **TESTE DE FUGAS**).
2. No caso do AUSTRALIA 455 G remova a cobertura em granito do queimador lateral e coloque-a debaixo da aba lateral, no suporte previsto ou abra a placa de cobertura no caso do queimador lateral do AUSTRALIA 325 G ou AUSTRALIA 425 G.
3. **AVISO:** Nunca acenda o barbecue com a cobertura em granito fechada ou com a tampa de cobertura fechada.
4. Abra a alimentação do gás na garrafa.
5. Prima o botão do gás com a inscrição SIDE BURNER e rode-o para a esquerda para a posição    . Prima o botão de ignição e mantenha-o pressionado até se fazer chama e o gás se acender.
6. Se, após três segundos, o gás não se acender, feche o botão do gás . Aguarde 2 minutos para que o gás entretanto libertado se evapore. Em seguida, repita os passos 2 a 4.
7. Se após três tentativas não conseguir acender o queimador lateral, tente encontrar as suas causas (tal como descrito na secção **RESOLUÇÃO DE PROBLEMAS**).
8. Cubra o queimador lateral com a cobertura de granito apenas quando este tiver arrefecido completamente (apenas no modelo AUSTRALIA 455 G) ou feche a placa de cobertura (nos modelos AUSTRALIA 325 G ou AUSTRALIA 425 G).
9. Não utilize recipientes de cozedura de < 160 mm e > 270 mm na área de cozedura lateral.

ACENDER O QUEIMADOR DE INFRAVERMELHOS (POWER BURNER DO AUSTRALIA 455 G)

AVISO: É proibido usar o queimador de infravermelhos com a tampa fechada.

1. Certifique-se de que todas as ligações entre a mangueira de gás, o redutor de gás e a garrafa de gás estão bem apertadas. (proceda de acordo com as instruções presentes na secção **TESTE DE FUGAS**).
2. Abra a tampa do barbecue. **AVISO:** Nunca acenda o barbecue com a tampa fechada nem o coloque na placa de grelhar por cima do queimador de infravermelhos. Isso pode provocar a descoloração da tampa e deformar a placa de grelhar.
3. Abra a alimentação do gás na garrafa.
4. Prima o botão do gás com a inscrição POWER BURNER e rode-o para a esquerda para a posição    . Prima o botão de ignição e mantenha-o pressionado até se fazer chama e o gás se acender.
5. Se, após três segundos, o gás não se acender, feche o botão do gás . Aguarde 2 minutos para que o gás entretanto libertado se evapore. Em seguida, repita os passos 2 a 4.
6. Se após três tentativas não conseguir acender o queimador de infravermelhos, tente encontrar as causas (tal como descrito na secção **RESOLUÇÃO DE PROBLEMAS**).

O SISTEMA DE BARBECUE AUSTRALIANO OUTDOORCHEF

A Austrália é famosa pelos seus imponentes barbecues. A A-LINE da OUTDOOR**CHEF** é igualmente grandiosa. Apresenta produtos de confiança e de primeira qualidade.

Sustentada por um chassis robusto e fácil de manobrar encontra-se uma área de trabalho considerável. Os queimadores em ferro fundido muito resistentes armazenam o calor e distribuem-no de forma uniforme pela câmara de grelhar. Graças ao termómetro integrado é possível verificar a temperatura em qualquer momento e as coberturas da chama especialmente desenvolvidas para este sistema de barbecue protegem os alimentos de um aumento súbito da chama.

CALOR DIRETO

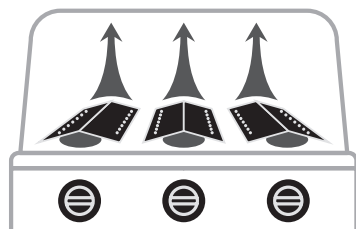

Para grelhar e cozer diretamente: colocar os alimentos por cima dos queimadores ligados.

CALOR INDIRETO

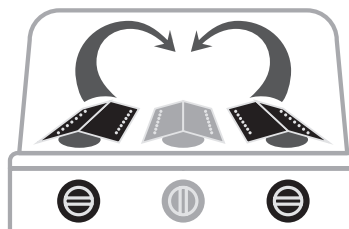

Para grelhar, cozer e assar indiretamente: Colocar os alimentos ao centro, fechar a tampa e acender apenas os queimadores externos.

INSTRUÇÕES DE USO PARA BARBECUE AUSTRALIANO A GÁS

Tão simples quanto isto:

1. Aqueça o barbecue com a tampa fechada durante aprox. 10 minutos na posição .
2. Coloque os alimentos a grelhar na grelha ou na placa de grelhar e regule a temperatura às suas necessidades .
3. **RECOMENDAÇÃO:** Se tiver uma pequena quantidade de alimentos para grelhar use apenas um queimador. O barbecue com a tampa fechada reduz o tempo do barbecue e o consumo de gás.
4. Após o barbecue coloque sempre o botão do gás na posição . Em seguida, feche a alimentação do gás na garrafa. A válvula da garrafa deve estar fechada mesmo com a garrafa vazia.

GRELHAR COM O QUEIMADOR DE INFRAVERMELHOS

1. Aqueça o barbecue com a **TAMPA ABERTA** durante aprox. 5 minutos na posição .
2. Coloque os alimentos na grelha. O queimador de infravermelhos destina-se a tostar rapidamente ou a cozer em pouco tempo.
3. **AVISO:** É proibido usar o queimador de infravermelhos com a tampa fechada ou colocar a placa de grelhar por cima deste queimador. Isso pode provocar a descoloração da tampa e deformar a placa de grelhar.
4. Após o barbecue coloque sempre o botão do gás na posição . Em seguida, feche a alimentação do gás na garrafa. A válvula da garrafa deve estar fechada mesmo com a garrafa vazia.

Beneficie de todas as vantagens do OUTDOOR**CHEF** com os acessórios corretos. Dê asas à sua criatividade e ao prazer de experimentar novas receitas.

Encontra todos os acessórios para o seu barbecue em OUTDOORCHEF.COM

DEPOIS DE GRELHAR

5. Coloque o botão do gás de cada queimador em .
6. Feche a alimentação do gás na garrafa.
7. Deixe o barbecue arrefecer totalmente para o limpar.
8. Tape o barbecue com a respectiva capa de proteção.

LIMPEZA

Entre as várias utilizações do barbecue não são necessárias grandes limpezas, visto que a maior parte da gordura vaporiza ou é recolhida no recipiente coletor. Para limpar a grelha e a placa de grelhar, utilize uma escova de latão própria para barbecues. (não de aço).

Para uma limpeza bem feita, utilize o OUTDOORCHEF BARBECUE-CLEANER. Em alternativa pode usar uma esponja em nylon e água e sabão para remover todos os resíduos soltos. Remova a grelha e a placa de grelhar e limpe os queimadores em ferro fundido.

O queimador de infravermelhos não deve ser limpo, pois a gordura queima imediatamente durante o barbecue.

Por fim, pode retirar, esvaziar e limpar o recipiente coletor com o líquido de limpeza OUTDOORCHEF BARBECUE-CLEANER

IMPORTANTE: Se utilizar produtos de limpeza, deverá deixar secar bem o barbecue depois da limpeza. Para acelerar o processo de secagem, pode ligar o barbecue e deixá-lo aquecer no nível 🔥🔥🔥 durante alguns minutos com a tampa aberta.

UTILIZAÇÃO DO OUTDOORCHEF BARBECUE-CLEANER

IMPORTANTE: Durante a utilização do OUTDOORCHEF BARBECUE-CLEANER o barbecue não deve estar em funcionamento. Usar luvas para proteger as mãos e, se possível, óculos. Pulverizar minuciosamente o barbecue ou os acessórios quando estes ainda estiverem ligeiramente quentes e deixar atuar aprox. 15–30 min. Pulverizar novamente as áreas sujas e lavar minuciosamente com água em abundância e secar.

ATENÇÃO: O OUTDOORCHEF Barbecue-Cleaner não pode ser utilizado em superfícies com revestimento pulverizado.

MANUTENÇÃO

A manutenção regular do seu barbecue contribui para o manter em boas condições de funcionamento. Inspeccione as peças associadas à alimentação de gás pelo menos duas vezes por ano e sempre após longos períodos de armazenamento. Elimine eventuais teias de aranha e outros insetos, pois podem provocar entupimentos. Se deslocar regularmente o barbecue sobre superfícies duras e irregulares, verifique periodicamente se há parafusos soltos. Após um período prolongado sem utilizar o barbecue, é conveniente efetuar um **TESTE DE FUGAS** antes de o voltar a utilizar. Em caso de dúvida, contacte o seu fornecedor local de gás ou o agente que lhe vendeu o barbecue.

Antes de guardar o barbecue, aplique um produto anticorrosivo em todas as partes metálicas, a fim de evitar a corrosão.

Após um armazenamento prolongado, e, pelo menos, uma vez durante a época de grelhados, verifique se a mangueira apresenta fendas, vincos ou quaisquer outros danos. Uma mangueira de gás danificada deve ser substituída imediatamente, tal como descrito na secção

INSTRUÇÕES DE SEGURANÇA. Para que possa usar o seu barbecue durante muito tempo, proteja-o, depois de ter arrefecido completamente, contra agressões externas com uma capa de proteção OUTDOORCHEF adequada. Para evitar a ocorrência de condensação, a capa de proteção deve ser retirada após ter chovido. As capas de proteção podem ser adquiridas numa loja especializada.

RESOLUÇÃO DE PROBLEMAS

O queimador não acende:

- Verifique se o manípulo da garrafa de gás está aberto.
- Certifique-se de que a garrafa tem gás suficiente.
- Verifique se o elétrodo junto ao queimador solta uma faísca.

Não há faísca:

- Certifique-se de que a pilha está corretamente inserida (para os barbecues com ignição elétrica).
- Verifique se a distância entre o queimador e o elétrodo é de 5 a 8 mm.
- Veja se os cabos da ignição elétrica e do elétrodo estão devidamente ligados e instalados.
- Coloque uma pilha nova (tipo AA, LR02, 1.5 Volt) na ignição elétrica (em barbecues com ignição eletrónica).

Se, após a verificação destes pontos, continuar sem conseguir acender o barbecue, contacte o revendedor local.

GARANTIA AO CONSUMIDOR

1. Garantia e relação com outros direitos do comprador

Com a compra deste produto OUTDOORCHEF junto de um distribuidor autorizado, receberá como cliente final particular (consumidor) uma garantia por parte do fabricante Outdoorchef AG ("OC").

A garantia do fabricante concede-lhe direito a reivindicações de garantia contra o emitente da garantia, em conformidade com o presente acordo. As reivindicações de garantia são aplicáveis juntamente com outros direitos contratuais ou legais do consumidor. Tais outros direitos não são excluídos nem limitados por esta garantia. Portanto, o consumidor também pode fazer valer as suas outras reivindicações contratuais ou legais contra os respetivos devedores. Assim, por exemplo, reivindicações ao abrigo da Lei de Responsabilidade do Produto não são afetadas por esta garantia.

Enquanto comprador, o consumidor também tem a possibilidade, em particular, de fazer reclamações de garantia contratuais contra o vendedor. Assim, por exemplo, uma possível rescisão do contrato de compra apenas pode ser intentada contra o vendedor, mas não contra OC, no âmbito desta garantia.

2. Participantes e condições de garantia

O emitente da garantia é a OC. O beneficiário da garantia é qualquer cliente final que adquira um novo produto num distribuidor autorizado, para fins privados. A aquisição é realizada mediante a apresentação do comprovativo de compra. Uma aquisição para fins privados ocorre quando o produto é adquirido por uma pessoa singular para fins que essencialmente não podem estar associados à sua atividade comercial nem à sua atividade profissional independente.

Se for reconhecido um caso de garantia, o consumidor deve fazer valer as reivindicações da garantia, no prazo de dois meses, junto do emitente da garantia. Caso contrário, as reivindicações de garantia serão excluídas. Para defeitos óbvios, esta limitação do período começa no momento de receção do produto. A OC recomenda ao consumidor que verifique o produto quanto a defeitos imediatamente após a sua receção.

3. Âmbito

A garantia é válida a partir da data da compra e é concedida nos seguintes casos, desde que não existam factos de exclusão, nos termos do n.º 4:

- 3 anos para a cafeteira esmaltada (base e tampa) contra ferrugem.
- 3 anos para a grelha esmaltada contra corrosão ou queimadura.
- 3 anos para todas as peças de aço inoxidável contra corrosão ou queimadura.
- falha do esmalte antes da primeira utilização.
- 2 anos para todas as restantes anomalias de fabrico/material.

Irregularidades, diferenças de cor do esmalte ou defeitos mínimos insignificantes para o funcionamento e razoáveis para o consumidor enquanto cliente, tais como pontos de apoio relacionados com a produção na borda inferior da tampa ou nas pegas, não são considerados defeitos.

Num caso de garantia, a OC substituirá, por sua própria escolha, as peças danificadas ou defeituosas na totalidade, ou o produto. Na medida do razoável para o consumidor enquanto cliente, pode-se efetuar a substituição por um modelo comparável de tipo de construção mais novo, por exemplo, por um modelo sucessor. Se a funcionalidade do produto não for afetada por um defeito e, na medida do razoável para o consumidor enquanto cliente, também pode ser oferecida uma compensação financeira adequada em vez da reparação.

Durante o período de duração do processamento da garantia (verificação e eventual substituição), não há qualquer direito de reivindicar à OC um produto de substituição ou outra compensação. A execução da garantia ativa não causa um prolongamento nem um reinício do período de garantia. As peças trocadas passam a ser propriedade da OC. Apenas em caso de substituição do produto, o período de garantia é reiniciado. Quaisquer outras reivindicações contra o emitente da garantia não são cobertas por esta garantia. No entanto, as reivindicações do consumidor com base noutros fundamentos jurídicos, não são excluídas nem limitadas (ver também o n.º 1 acima).

4. Exclusão

A garantia é excluída nos seguintes casos:

- Desgaste normal sob condições normais de utilização, especialmente para peças gerais de desgaste, como funil, tocha, termómetro, ignição e bateria, eléctrodo, cabo de ignição, mangueira de gás, regulador de pressão do gás, aquecedor, refletor, película protetora de alumínio, grelhador ou grelha e tabuleiro do carvão, grelha de ignição e tabuleiro coletor de carvão e gordura.
- Danos no esmalte durante a utilização de aparelhos, desde que se comprove que os danos não existiam antes da primeira utilização.
- Defeitos e/ou danos devido a uma utilização incorreta ou não conforme as prescrições, em particular devido à inobservância do manual, de utilização, das instruções de segurança ou das instruções de operação/manutenção (por exemplo, utilização de aparelhos ao ar livre em espaços fechados, danos resultantes de instalação incorreta, limpeza inadequada da superfície esmaltada do funil ou do grelhador, pela não realização de um teste de estanqueidade, desde que recomendado nas instruções de utilização, por utilização de substâncias químicas nocivas, por utilização abusiva, etc.).
- Defeitos e/ou danos que tenham sido feitos por meio de intervenções ou reparações por pessoas não autorizadas pela OC.
- Defeitos e/ou danos causados por influências meteorológicas destrutivas (por exemplo, granizo ou relâmpagos).
- Defeitos e/ou danos devidos a atos de vandalismo ou devido a dano intencional ou negligente, desde que não sejam atribuíveis à OC.
- Defeitos e/ou danos ocorridos durante o transporte para o comprador, nos casos em que o transporte não tenha sido providenciado pelo emitente da garantia.
- Defeitos e/ou danos por razões de força maior.
- Defeitos e/ou danos devido ao desgaste por utilização profissional para fins comerciais (por exemplo, utilização na hotelaria ou restauração).

5. Processamento da garantia

Em caso de garantia, entre em contato o mais breve possível connosco ou com um dos nossos distribuidores autorizados (comprovativo de registo comercial disponível em www.outdoorchef.com) e, além do seu endereço, indique se possível, o produto/a peça do produto, o recibo de compra, o número de série e o número de artigo (ambos podem ser encontrados no autocolante com as características técnicas do seu grelhador; para tal, consulte a primeira seção do manual de utilização). Descreva-nos o defeito incluindo também uma foto. Para verificar o caso de garantia, entregue o produto ao distribuidor ou à OC (garantia de entrega). Nos casos de garantia válidos, reembolsamos os custos de transporte e envio necessários e exigidos, caso contrário, enviaremos o produto às suas custas.

A marca registada OUTDOORCHEF é representada pelo seguinte grupo empresarial

Outdoorchef AG | Eggbühlstrasse 28 | Postfach | 8050 Zürich-Schweiz | www.outdoorchef.com

ESPECIFICAÇÕES TÉCNICAS

AUSTRALIA 315 G / AUSTRALIA 325 G

CE	0063
Gás	Propano/Butano 30/31
Potência total	11.7 kW
Propano	546 g/h / 826 g/h
Injetor (28-30/37mbar)	0.78 mm / marcação: BD
Injetor (50 mbar)	0.68mm / marcação: AD
Pressão	Butano 28 mbar Propano 37 mbar
Número máx. de garrafas de gás permitidas na estrutura do barbecue	Butano máx. 8 kg Propano máx. 8 kg

AUSTRALIA 415 G / AUSTRALIA 425 G

CE	0063
Gás	Propano/Butano 30/31
Potência total	16.80 kW / 21.0 kW
Propano	1192 g/h / 1472 g/h
Injetor (28-30/37mbar)	0.98 mm / marcação: BK
Injetor (50 mbar)	0.88 mm / marcação: AH
Pressão	Butano 28 mbar Propano 37 mbar
Número máx. de garrafas de gás permitidas na estrutura do barbecue	Butano máx. 8 kg Propano máx. 8 kg

AUSTRALIA 455 G

CE	0063
Gás	Propano/Butano 30/31
Potência total	22,8 kW
Propano	1586 g/h
Injetor (28-30/37mbar)	0,98 mm / marcação: BK
Injetor (50 mbar)	0,88 mm / marcação: AH
Pressão	Butano 28 mbar Propano 37 mbar
Número máx. de garrafas de gás permitidas na estrutura do barbecue	Butano máx. 8 kg Propano máx. 8 kg

QUEIMADOR LATERAL

(AUSTRALIA 325 G / AUSTRALIA 425 G / AUSTRALIA 455 G)

CE	0063
Gás	Propano/Butano 30/31
Potência	4.20 kW
Propano	280 g/h
Injetor (28-30/37mbar)	0.98 mm / marcação: BK
Injetor (50 mbar)	0.85 mm / marcação: AG
Pressão	Butano 28 mbar Propano 37 mbar

QUEIMADOR DE INFRAVERMELHOS (AUSTRALIA 455 G)

CE	0063
Gás	Propano/Butano 30/31
Potência	6.0 kW
Propano	418 g/h
Injetor (28-30/37mbar)	1.16 mm / marcação: BP
Injetor (50 mbar)	1.00 mm / marcação: AP
Pressão	Butano 28 mbar Propano 37 mbar

CATEGORIAS

I₃_{B/P (30 mbar)}

I₃_{B/P (50 mbar)}

I₃_{+(28/30/37 mbar)}

IGNIÇÃO ELÉTRICA

Para a operação da ignição elétrica necessita de uma pilha (tipo AA, LR02, 1.5 Volt).

NOTA SOBRE A INDICAÇÃO DA TEMPERATURA

O desvio do termómetro pode ser de +/- 10 %.

WEBPAGE

Para mais informações, truques e dicas, receitas e outros factos interessantes sobre os produtos **OUTDOORCHEF** visite **OUTDOORCHEF.COM**

* Encontra uma lista de distribuidores no nosso website em **OUTDOORCHEF.COM**.

** Poderá consultar o número de série, bem como o número de artigo, no autocolante com as características técnicas que está afixado ao grelhador (para tal, leia a primeira secção deste **MANUAL DE UTILIZAÇÃO**).



INSTRUCȚIUNI DE UTILIZARE

Citiți cu atenție aceste instrucțiuni înainte de a pune în funcțiune grătarul dvs. cu gaz **OUTDOORCHEF**.

CE0063	Outdoorchef AG Eggbühlstrasse 28, 8050 Zürich
PIN 0063 BP 3505	
Typ:	Serial No.:
Article No.:	
Made in China	
Butane / Propane G30 / G31	30/37 mbar
Cat. I ₃ , Cat. I _{3 BP} Total rate ΣQ_n =	DISTRIBUTION Outdoorchef Deutschland GmbH Ochsenmattstr. 10 79618 Rheinfelden Germany

IMPORTANT:

Începeți prin a nota numărul de serie al grătarului dvs. cu gaz, de pe verso, pe acest manual de utilizare. În funcție de modelul de grătar puteți găsi numărul pe **eticheta cu specificații tehnice** fie pe raftul grătarului, fie pe placa de la bază.

Numărul de serie și codul articolului sunt importante pentru a nu avea probleme la obținerea de informații, la comandarea pieselor de schimb și în cazul cererilor de garanție. Păstrați manualul de utilizare într-un loc sigur. Acesta conține informații importante privind siguranța, utilizarea și întreținerea.

Citiți acest manual de utilizare înainte de folosirea aparatului. Păstrați manualul de utilizare într-un loc sigur. Acesta conține informații importante privind siguranța, utilizarea și întreținerea.

IMPORTANT PENTRU SIGURANȚA DVS.

Persoanele care utilizează grătarul trebuie să cunoască și să respecte procedura exactă de aprindere. Copiii nu au voie să folosească grătarul. Instrucțiunile de asamblare trebuie respectate cu strictețe. Asamblarea necorespunzătoare poate avea consecințe periculoase.

Nu amplasați grătarul în apropierea lichidelor și a materialelor inflamabile sau a buteliilor de gaz de rezervă. Nu așezați grătarul sau butelia (buteliile) în spații închise, fără ventilație.

Citiți cu atenție aceste instrucțiuni înainte de a pune în funcțiune grătarul dvs. cu gaz. Grătarul se va utiliza numai în exterior și trebuie să se păstreze o distanță de siguranță de cel puțin 1.5 m față de obiectele inflamabile.

BUTELIILE DE GAZ

Pe placa de bază se vor așeza numai butelii de gaz cu greutate netă de maxim 8 kg. Amplasați butelia în spațiul special prevăzut, consultați instrucțiunile de montaj. Asigurați-vă că racordurile sunt etanșe.

Înainte de punerea în funcțiune și după fiecare schimbare a buteliei de gaz, efectuați **TESTUL DE ETANȘEITATE**.

Nu expuneți buteliile de gaz la o temperatură mai mare de 50° C și nu le depozitați într-o încăpere închisă sau la subsol. Respectați și urmați instrucțiunile de siguranță marcate pe buteliile de gaz folosite.

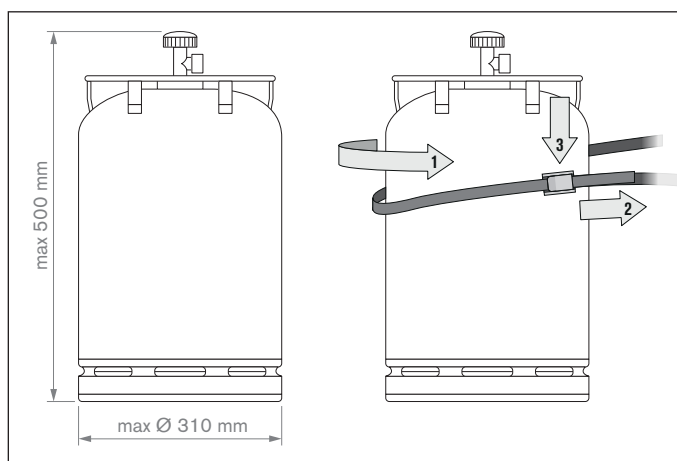

RECOMANDARE: Pentru buna funcționare, verificați dacă regulatorul de presiune și butelia sunt aprobate în țara dvs. Utilizați numai butelii conforme cu normativele naționale. Din cauza diferitelor sisteme de etanșare este posibil să fie realizată o înșurubare neetanșă, la o deviere a sistemelor de reglare a gazului sau de butelie. Această lipsă a etanșeității poate provoca degajarea gazului, care se poate aprinde la foc deschis sau scânteii. Vă recomandăm, din motive de securitate și de răspundere, să verificați întotdeauna grătarele cu gaz din comerț și, dacă este necesar, să adaptați regulatorul de gaz și butelia de gaz la prevederile naționale.

INSTRUCȚIUNI DE SIGURANȚĂ

Proprietarul trebuie să păstreze acest manual și să îl aibă la îndemână în orice moment.

Puneți în funcțiune grătarul conform capitolului **INSTRUCȚIUNI DE APRINDERE**.

- A se utiliza numai în exterior.
- A se citi instrucțiunile înainte de utilizare.
- **ATENȚIE:** Părțile accesibile pot fi calde. A se ține copiii mici departe.
- Acest aparat, în timpul utilizării, trebuie ținut departe de materiale inflamabile.
- A nu se deplasa aparatul în timpul utilizării.
- Închideți robinetul buteliei după utilizare.
- Nu folosiți niciodată grătarul sub o copertină.
- Nu deplasați aparatele care sunt echipate cu roțile pe suprafețe denivelate sau pe trepte.
- Asigurați-vă ca, în timpul funcționării, tava de grăsime să fie întotdeauna complet închisă și fixată.
- La manipularea pieselor fierbinți purtați mănuși de protecție.
- Întotdeauna după frigere rotiți butonul de reglare a gazului în poziția ○ și opriți alimentarea cu gaz de la butelie.
- La schimbarea buteliei de gaz, aveți grijă ca butonul de reglare a gazului să fie în poziția ○ și alimentarea cu gaz de la butelie să fie oprită.
- **IMPORTANT:** În apropiere nu trebuie să existe surse de aprindere.
- După conectarea unei noi butelii de gaz, verificați racordurile conform instrucțiunilor din **TESTUL DE ETANȘIETATE**.
- Dacă suspectați că anumite piese au scurgeri, rotiți butonul de reglare a gazului în poziția ○ și opriți alimentarea cu gaz de la butelie. Duceți piesele prin care trece gazul la un magazin de profil, pentru a fi verificate.
- În cazul în care furtunul de gaz dă semne de deteriorare sau uzură, acesta trebuie înlocuit imediat. Furtunul nu trebuie să fie îndoit și nu trebuie să prezinte crăpături. Nu uitați să opriți butonul de reglare a gazului și alimentarea cu gaz înainte să scoateți furtunul.
- Înlocuiți furtunul și regulatorul de presiune a gazului după o durată de viață de 3 ani de la data cumpărării. Asigurați-vă că regulatorul de presiune a gazului și furtunul respectă standardele EN relevante (regulator de presiune gaz EN 16129 / furtun de gaz EN 16436).
- Lungimea recomandată a furtunului de gaz este de 90 cm și nu trebuie să depășească 150 cm.
- Nu blocați fantele de admisie a aerului din carcasă sau fantele de aerisire din capac. Orificiile de ventilare pentru butelia de gaz nu trebuie să fie închise sau acoperite, în nici un caz.
- Nu modificați aparatul. În cazul în care suspectați o defecțiune, contactați un specialist.
- Grătarul este livrat cu furtunul potrivit de gaz și cu regulatorul integrat de presiune a gazului. Furtunul de gaz trebuie să fie ținut întotdeauna departe de suprafețele exterioare fierbinți ale grătarului. Furtunul nu trebuie să fie răsucit. La modelele de grătar prevăzute cu ghidaj pentru furtun, furtunul trebuie să fie bine fixat în acest ghidaj.
- Furtunul și regulatorul corespund tuturor legilor locale și Standardelor EN (regulator de presiune gaz EN 16129 / furtun de gaz EN 16436).
- Dacă nu se ajunge la capacitatea maximă și suspectați că alimentarea cu gaz este blocată, contactați un magazin de profil.
- Folosiți grătarul numai pe o bază solidă și sigură. În timpul funcționării, nu așezați grătarul pe pardoseli din lemn sau pe alte suprafețe inflamabile. Țineți grătarul departe de materialele inflamabile.
- În cazul aparatelor cu blat din granit, evitați un șoc termic cu blatul.
- Nu depozitați grătarul în apropierea lichidelor sau materialelor ușor inflamabile.
- În cazul în care grătarul este depozitat iarna într-o cameră, butelia de gaz trebuie scoasă. Trebuie să depozitați întotdeauna grătarul în aer liber, într-un loc bine ventilat, la care copiii să nu poată ajunge.
- Înainte de utilizare, așezați grătarul într-un loc ferit de vânt, pe cât posibil.
- Când grătarul nu este în uz, după ce s-a răcit suficient, trebuie protejat cu o husă împotriva intemperiilor. Husele pot fi comandate la distribuitorul de grătare.
- Pentru a preveni acumularea umezelii, îndepărtați husa după ploaie.

TESTUL DE ETANȘEITATE

AVERTISMENT: În timpul testului de etanșeitate, în apropiere nu trebuie să se afle surse de aprindere. Acest lucru este valabil și pentru fumat. Nu verificați etanșeitatea cu un chibrit aprins sau cu alt tip de flacăra deschisă și faceți testul întotdeauna în aer liber.

1. Butonul de reglare a gazului trebuie să fie în poziția ○.
2. Deschideți alimentarea cu gaz de la butelie și aplicați cu peria, pe toate piesele prin care trece gazul (racordul la butelia de gaz/regulatorul de presiune a gazului/furtunul de gaz/supapa de admisie a gazului/racordul la supapă) o soluție de săpun lichid 50 % și apă 50 %. Puteți folosi, de asemenea, un spray de detectare a scurgerilor.
3. Apariția bulelor de săpun indică scurgeri. **IMPORTANT:** Grătarul trebuie folosit numai atunci când toate scurgerile sunt eliminate. Opriți alimentarea cu gaz de la butelie.
4. Eliminați scurgerile prin strângerea racordurilor, dacă este posibil sau înlocuiți piesele defecte.
5. Repetați pașii 1 și 2.
6. Dacă scurgerile nu pot fi rezolvate, consultați distribuitorul de profil.

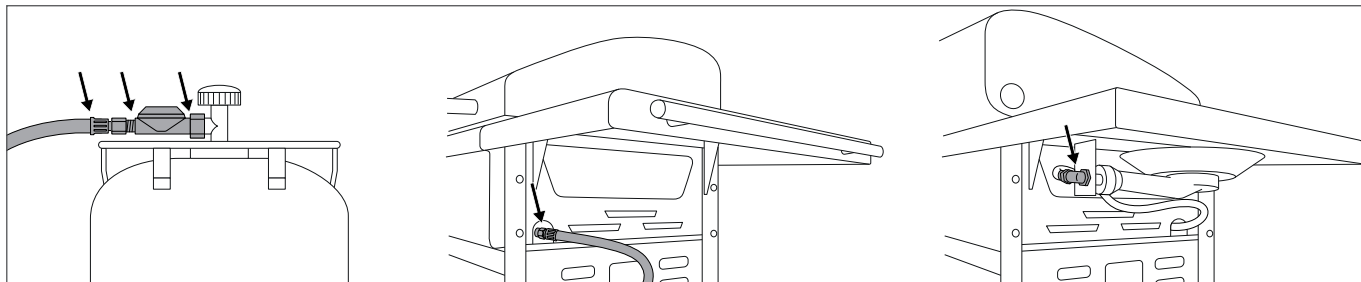

RECOMANDARE: Efectuați **TESTUL DE ETANȘEITATE** după fiecare conexiune sau înlocuire a buteliei de gaz, precum și la începutul sezonului de grătare.

EXPLICAREA DESENELOR DE PE CONSOLA DE OPERARE

Niveluri de întreținere și aprindere

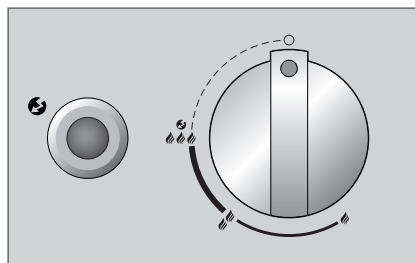

- : Din poziția
- 🔥 : putere mică
- 🔥🔥 : putere medie
- 🔥🔥🔥 : putere maximă
- 🔥🔥🔥 ⚡ : aprindere
- ⚡ : Electrod de aprindere

ÎNAINTE DE PRIMA UTILIZARE







1. Curățați toate piesele care vin în contact cu produsele alimentare.
2. Verificați toate piesele prin care trece gazul, așa cum este descris în capitolul **TESTUL DE ETANȘEITATE**. Faceți acest lucru, chiar dacă grătarul dvs. cu gaz a fost livrat gata montat de către distribuitor.
3. Lăsați grătarul să ardă aproximativ 20–25 de minute, la nivelul 🔥🔥🔥.
4. Asigurați-vă ca tava de scurgere a grăsimii să fie împinsă până la capăt. Acest lucru este valabil și pentru frigerea normală.

INSTRUCȚIUNI DE APRINDERE

RECOMANDARE: Arzătoarele nu trebuie să fie întotdeauna în uz. Acest lucru depinde atât de tipul, cât și de cantitatea de preparat.







APRINDEREA ARZĂTORULUI PRINCIPAL

(AUSTRALIA 315 G / AUSTRALIA 325 G / AUSTRALIA 415 G / AUSTRALIA 425 G / AUSTRALIA 455 G)

1. Asigurați-vă că toate racordurile dintre furtunul de gaz, regulatorul de presiune a gazului și butelia de gaz sunt bine strânse. (Procedați în conformitate cu instrucțiunile din capitolul **TESTUL DE ETANȘEITATE**).
2. Deschideți capacul grătarului. **ATENȚIE:** Nu aprindeți niciodată grătarul cu capacul închis.
3. Porniți alimentarea cu gaz de la butelie.
4. Apăsăți butonul de reglare a gazului și rotiți-l în sensul invers acelor de ceasornic, la nivelul     . Apăsăți butonul negru de aprindere și țineți-l apăsat, până când face scânteie și se aprinde gazul.
5. Dacă gazul nu se aprinde în 3 secunde, rotiți butonul de reglare a gazului până la . Așteptați 2 minute, pentru ca gazul nears să se poată evapora. Apoi repetați pașii 2-4.
6. Dacă nu este posibilă punerea în funcțiune a grătarului după 3 încercări, verificați cauzele (așa cum este descris în secțiunea **DEPANARE**).
7. Arzătoarele trebuie să fie puse în funcțiune de la stânga la dreapta







APRINDEREA ARZĂTOARELOR LATERALE

(AUSTRALIA 325 G / AUSTRALIA 425 G / AUSTRALIA 455 G)

1. Asigurați-vă că toate racordurile dintre furtunul de gaz, regulatorul de presiune a gazului și butelia de gaz sunt bine strânse. (Procedați în conformitate cu instrucțiunile din capitolul **TESTUL DE ETANȘEITATE**).
2. Scoateți capacul din granit al arzătoarelor laterale de la modelul AUSTRALIA 455 G și așezați-l sub raftul lateral din partea dreaptă, în suportul prevăzut sau deschideți capacul din spate al arzătoarelor laterale, la modelul AUSTRALIA 325 G sau AUSTRALIA 425 G.
3. **ATENȚIE:** Nu aprindeți niciodată grătarul când capacul de granit sau capacul din spate este închis.
4. Porniți alimentarea cu gaz de la butelie.
5. Apăsăți butonul de reglare a gazului cu inscripția SIDE BURNER și rotiți-l în sensul invers acelor de ceasornic, la nivelul     . Apăsăți butonul de aprindere și țineți-l apăsat, până când face scânteie și gazul se aprinde.
6. Dacă gazul nu se aprinde în 3 secunde, rotiți butonul de reglare a gazului până la . Așteptați 2 minute, pentru ca gazul nears să se poată evapora. Apoi repetați pașii 2-4.
7. Dacă nu este posibilă punerea în funcțiune a arzătoarelor laterale după 3 încercări, căutați cauzele (așa cum este descris în secțiunea **DEPANARE**).
8. După ce s-au răcit complet, acoperiți numai arzătoarele laterale cu capacul din granit (numai la modelul AUSTRALIA 455 G) sau închideți capacul din spate (la modelul AUSTRALIA 325 G sau AUSTRALIA 425 G).
9. Nu folosiți vasele de gătit cu dimensiuni mai mici de < 160 mm și > 270 mm pe partea laterală de gătit.

APRINDEREA ARZĂTOARELOR CU INFRAROȘU (POWER BURNER ALE MODELULUI AUSTRALIA 455 G)

ATENȚIE: Este interzisă punerea în funcțiune a arzătoarelor cu infraroșu cu capacul închis.

1. Asigurați-vă că toate racordurile dintre furtunul de gaz, regulatorul de presiune a gazului și butelia de gaz sunt bine strânse. (Procedați în conformitate cu instrucțiunile din capitolul **TESTUL DE ETANȘEITATE**).
2. Deschideți capacul grătarului. **ATENȚIE:** Nu aprindeți grătarul cu capacul închis și nu puneți plita peste arzătoarele cu infraroșu. Acest lucru poate duce la decolorarea capacului și la deformarea plitei.
3. Porniți alimentarea cu gaz de la butelie.
4. Apăsăți butonul de reglare a gazului cu inscripția POWER BURNER și rotiți-l în sensul invers acelor de ceasornic, la nivelul     . Apăsăți butonul de aprindere și țineți-l apăsat, până când face scânteie și gazul se aprinde.
5. Dacă gazul nu se aprinde în 3 secunde, rotiți butonul de reglare a gazului până la . Așteptați 2 minute, pentru ca gazul nears să se poată evapora. Apoi repetați pașii 2-4.
6. Dacă nu este posibilă punerea în funcțiune a arzătoarelor cu infraroșu după 3 încercări, căutați cauzele (așa cum este descris în secțiunea **DEPANARE**).

SISTEMUL AUSTRALIAN DE GRĂTAR DE LA OUTDOORCHEF

Australia este recunoscută pentru grătarele sale magnifice. LINIA A de la OUTDOORCHEF este la fel de mare. Aceasta oferă produse de înaltă calitate și fiabile.

Pe un suport robust, ușor manevrabil sunt disponibile o mulțime de suprafețe de lucru. Arzătoarele indestructibile din fontă rețin căldura și o distribuie uniform în recipientul grătarului. Datorită termometrului integrat, temperatura poate fi verificată în orice moment și paravanul de flăcări special elaborat pentru acest sistem de grătar, protejează mâncarea preparată de flăcările aprinse din cauza grăsimii.

CĂLDURĂ DIRECTĂ

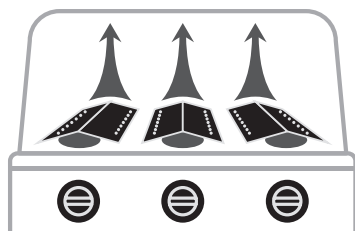

Pentru frigere și fierbere directă: Așezați mâncarea preparată pe arzătoarele pornite.



CĂLDURĂ INDIRECTĂ





Pentru frigere, fierbere și coacere indirectă: Așezați mâncarea preparată pe mijloc, închideți capacul și aprindeți numai cele două arzătoare exterioare.

ANUAL DE UTILIZARE PENTRU GRĂTARUL AUSTRALIAN CU GAZ

Modul de funcționare:

1. Lăsați grătarul să se preîncălzească, cu capacul închis, aproximativ 10 minute, la nivelul .
2. Așezați mâncarea preparată pe grilajul grătarului sau pe plită și reglați temperatura după cum doriți .
3. **RECOMANDARE:** Pentru mâncare puțină, folosiți numai un arzător. Frigerea cu capacul închis reduce timpul necesar preparării și consumul de gaz.
4. Întotdeauna după frigere rotiți întotdeauna butonul de reglare a gazului în poziția . Apoi opriți alimentarea cu gaz de la butelie. Chiar dacă butelia este goală, supapa buteliei trebuie închisă.

FRIGEREA CU ARZĂTOARELE CU INFRAROȘU

1. Preîncălziți grătarul, cu **CAPACUL DESCHIS**, aproximativ 5 minute, la nivelul .
2. Așezați mâncarea preparată pe grilajul grătarului. Arzătoarele cu infraroșu sunt adecvate pentru prăjirea rapidă sau pentru prăjirea în tigaie.
3. **ATENȚIE:** Este interzisă utilizarea arzătoarelor cu infraroșu cu capacul închis și așezarea plitei pe arzătoarele cu infraroșu. Acest lucru poate duce la decolorarea capacului și la deformarea plitei.
4. Întotdeauna după frigere rotiți întotdeauna butonul de reglare a gazului în poziția . Apoi opriți alimentarea cu gaz de la butelie. Chiar dacă butelia este goală, supapa buteliei trebuie închisă.

Cu accesoriile potrivite, OUTDOORCHEF este și mai distractiv. Lăsați creativitatea și pasiunea pentru experimentare să zburde libere. Puteți găsi toate accesoriile pentru grătarul dvs. la OUTDOORCHEF.COM

DUPĂ FRIGERE

1. Treceți butonul de reglare a gazului pentru fiecare arzător în poziția .
2. Opriți alimentarea cu gaz de la butelie.
3. Lăsați grătarul să se răcească complet și curățați-l.
4. Acoperiți grătarul cu capacul aferent.

CURĂȚAREA

În spațiile dintre barele grătarului nu este necesară curățarea frecventă, deoarece cea mai mare parte a grăsimii fie se evaporă, fie cade în tavă. Pentru curățarea grilajului și a plitei, folosiți o perie pentru grătar cu peri din alamă (nu cu peri din oțel).

Pentru o curățare temeinică, folosiți produsul OUTDOORCHEF BARBECUE-CLEANER. Alternativ, puteți folosi un burete de bucătărie din nailon și apă cu săpun pentru a îndepărta toate resturile. Scoateți grilajul și plita grătarului și curățați arzătoarele din fontă.

Arzătoarele cu infraroșu nu trebuie să fie curățate, deoarece grăsimea este arsă imediat în timpul frigării.

În cele din urmă, puteți scoate tava de scurgere, să o goliți și să o curățați cu **OUTDOORCHEF BARBECUE-CLEANER**.

IMPORTANT: Dacă folosiți detergent în timpul curățării, trebuie să lăsați grătarul să se usuce în mod corespunzător după curățare. Pentru a accelera procesul de uscare, puteți porni grătarul și îl puteți lăsa să ardă, la nivelul (inserați imaginea cu 3 flăcări) câteva minute, cu capacul deschis

APLICAREA PRODUSULUI OUTDOORCHEF BARBECUE-CLEANER

IMPORTANT: Grătarul nu trebuie să funcționeze în timpul curățării cu **OUTDOORCHEF BARBECUE-CLEANER**. Pentru protejarea mâinilor, purtați mănuși și, eventual, ochelari. Pulverizați bine produsul pe grătarul sau accesoriile calde și lăsați-l să acționeze timp de 15–30 de minute. Mai pulverizați o dată pe suprafețele murdare, clătiți bine cu apă și lăsați să se usuce. **ATENȚIE:** Produsul **OUTDOORCHEF Barbecue-Cleaner** nu trebuie folosit pentru curățarea suprafețelor grunjoase.

ÎNTREȚINEREA

Întreținerea regulată a grătarului asigură funcționarea corespunzătoare. Verificați toate piesele prin care trece gazul de cel puțin două ori pe ani și de fiecare dată după o depozitare prelungită. Păianjenii și alte insecte pot da naștere unor blocaje care trebuie îndepărtate înainte de utilizare. Dacă grătarul este mutat în mod regulat pe un teren accidentat, controlați din când în când dacă sunt strânse toate șuruburile.

Dacă nu folosiți grătarul pentru o perioadă mai lungă de timp, ar trebui să efectuați un **TEST DE ETANȘITATE** înainte de reutilizare. Dacă aveți orice îndoială, contactați furnizorul de gaz sau punctul de vânzare.

Pentru a evita deteriorările prin coroziune, ungeți cu ulei toate piesele din metal înainte de o depozitare îndelungată.

După o depozitare îndelungată și cel puțin o dată în timpul sezonului de grătare ar trebui să verificați furtunul de gaz pentru a nu avea crăpături, zgârieturi și alte semne de deteriorare. Un furtun de gaz deteriorat trebuie înlocuit imediat, așa cum este descris în capitolul

INSTRUCȚIUNI DE SIGURANȚĂ.

Pentru a vă bucura cât se poate de mult de grătarul dvs., protejați grătarul, după ce acesta s-a răcit complet, cu un capac **OUTDOORCHEF** potrivit, împotriva intemperiilor.

Pentru a evita acumularea umidității, îndepărtați husa după încetarea ploii. Husele pot fi comandate la distribuitorul de grătare.

DEPANARE

Arzătorul nu se aprinde:

- Verificați dacă este deschisă alimentarea cu gaz de la butelie.
- Asigurați-vă că există gaz suficient în butelie.
- Verificați dacă scânteia de la electrod ajunge la arzător.

Nu există scânteie:

- Asigurați-vă că acumulatorul este introdus corect (la grătarele cu aprindere electrică).
- Distanța dintre arzător și electrod trebuie să fie între 5 și 8 mm.
- Verificați dacă sunt conectate și bine fixate cablurile pentru aprindere electrică și electrodul.
- Introduceți un acumulator nou (tip AA, LR02, 1.5 volți) în sistemul de aprindere electrică (la grătarele cu aprindere electrică).

Dacă nu puteți pune în funcțiune grătarul după ce ați încercat măsurile menționate mai sus, contactați punctul de vânzare.

GARANȚIE PENTRU CONSUMATOR

1. Garanție și raport cu privire la diversele drepturi ale cumpărătorului

Prin achiziționarea acestui produs **OUTDOORCHEF** de la un distribuitor autorizat, în calitatea dvs. de client final privat (consumator) veți primi o garanție de producător de la Outdoorchef AG („OC”).

Garanția producătorului vă asigură dreptul de a solicita garanție de la garant, în conformitate cu prezentul acord. Dreptul de solicitare a garanției se adaugă la celelalte drepturi contractuale sau legale. Aceste drepturi suplimentare nu sunt excluse sau limitate prin această garanție. Prin urmare, vă puteți exercita celelalte drepturi contractuale sau legale în fața respectivei persoane răspunzătoare. Așadar, de exemplu cerințele conforme cu legea privind răspunderea pentru produse nu sunt afectate de această garanție.

În calitatea dvs. de cumpărător, aveți posibilitatea, în mod special, să ridicați pretenții de garanție contractuală împotriva vânzătorului. De exemplu, este posibilă rezilierea contractului de vânzare-cumpărare, dar numai cu vânzătorul, nu și a contractului cu OC, în baza acestei garanții.

2. Părțile și condiții de oferire a garanției

Garantul este OC. Beneficiarul garanției este orice client final, care cumpără un produs nou de la comerciantul autorizat, în scopuri personale.

Dovada achiziției se face prin prezentarea chitanței. Achiziție în scop personal înseamnă că produsul este cumpărat de o persoană fizică, în sco

puri care, în principal, nu sunt asociate cu activități comerciale sau cu activități profesionale independente.

În cazul unei cereri de garanție identificabile, trebuie să revendicați garanția în termen de două luni, de la garant. În caz contrar, nu veți beneficia de garanție. Pentru defectele evidente, această perioadă limitată începe de la primirea produsului. Prin urmare, OC recomandă să examinați produsul pentru defecte, imediat după primire.

3. Domeniu

Garanția este valabilă de la data cumpărării și se acordă în următoarele cazuri, cu condiția să nu fie o situație exceptată, în conformitate cu alineatul 4:

- 3 ani pentru sfera emailată (partea inferioară și capacul) pentru corodare.
- 3 ani pentru grilajul emailat al grătarului, pentru corodare sau deteriorare prin ardere.
- 3 ani pentru toate piesele din oțel inoxidabil pentru corodare sau deteriorare prin ardere.
- Defecte ale emailului, înainte de prima utilizare
- 2 ani pentru toate defectele de fabricație/materiale

Nu este considerat defect de funcționare sau defect semnificativ pentru dvs., în calitate de client, neregularitățile rezonabile, diferențele cromatice ale emailului sau defecțiunile minore, precum punctele de sprijin folosite în timpul producției pe marginea inferioară a capacului sau pe elementele de suspendare.

Într-un caz de garanție, OC va include, la propria discreție, piesele deteriorate sau defecte sau produsul integral. În măsura în care acest lucru este rezonabil pentru dvs., în calitate de client, un model poate fi înlocuit cu o variantă mai nouă, de exemplu cu modelul ulterior. În măsura în care defectul nu afectează funcționalitatea produsului și în măsura în care acest lucru este rezonabil pentru dvs., în locul reparațiilor vi se pot oferi compensații financiare adecvate.

Pe durata procesării garanției (verificare și o eventuală înlocuire), OC nu este obligat să ofere un produs de schimb sau alte compensații. Efectuarea lucrărilor de garanție nu are ca efect nici prelungirea, nici reînnoirea perioadei de garanție. Piesele înlocuite trec în proprietatea firmei OC. Numai în cazul înlocuirii produsului, perioada de garanție se reînnoiește.

Orice alte pretenții față de garant nu sunt acoperite de această garanție. Prin urmare, pretențiile dvs. din alte motive nu sunt excluse sau limitate (consultați și punctul 1 de mai sus).

4. Neacordarea garanției

Garanția nu se acordă în următoarele cazuri:

- Uzura normală în condiții normale de utilizare, în special pentru piesele de uzură generale, cum ar fi pâlnia, protecția împotriva flăcărilor, arzătorul, termometrul, aprinderea electrică și bateria, electrodul, cablul de aprindere, furtunul de gaz, regulatorul de presiune a gazului, radiatorul, reflectorul, folia de protecție din aluminiu, grilajul grătarului sau grilajul și recipientul pentru cărbune, grilajul de aprindere, precum și tava de colectare a grăsimii.
- Defecte ale emailului la dispozitivele uzate, cu condiția să se demonstreze că defectul era acolo înainte de prima utilizare.
- Defecte și/sau pagube din cauza utilizării incorecte, a utilizării necorespunzătoare, în special ca urmare a nerespectării instrucțiunilor de utilizare, a instrucțiunilor de siguranță sau a instrucțiunilor de operare/întreținere (de exemplu, utilizarea de echipamentelor de exterior în spații interioare, daunele cauzate de instalarea greșită, de curățarea necorespunzătoare a suprafeței emailate a pâlniei sau a grilajului de grătar, de neefectuarea unui test de etanșeitate, în măsura în care acesta este recomandat în instrucțiunile de utilizare, de utilizarea unor substanțe chimice nocive, de utilizarea în alt scop).
- Defecte și/sau pagube generate de intervenția sau reparațiile efectuate de către persoane neautorizate de OC.
- Defectele și/sau pagubele cauzate de condiții meteorologice distructive (de exemplu, grindină sau fulgere).
- Defectele și/sau pagubele provocate de vandalism sau prin deteriorarea intenționată sau din neglijență, în măsura în care acestea nu sunt cauzate de OC.
- Defectele și/sau pagubele apărute în timpul transportului către cumpărător, cu excepția cazului în care transportul a fost organizat de către garant.
- Defectele și/sau pagubele produse ca urmare a evenimentelor de forță majoră.
- Defectele și/sau pagubele din cauza utilizării în mod profesional, în scopuri comerciale (de exemplu, utilizarea la hotel sau restaurant).

5. Procesarea garanției

În caz de solicitare de garanție sunați-ne cât mai curând posibil sau contactați unul dintre distribuitorii noștri autorizați (lista cu distribuitori o găsiți la www.outdoorchef.com) și comunicați-ne, pe lângă adresa dvs., dacă este posibil, produsul/piesa produsului, chitanța de achiziționare, numărul de serie și numărul articolului (ambele pot fi găsite pe autocolantul de pe grătar; în acest scop, consultați prima secțiune a instrucțiunilor de utilizare). Descrieți-ne defectul, prin intermediul unei fotografii. Pentru verificarea situației de garanție, aduceți produsul la distribuitor sau la noi (garanție bring-in). În cazul în care este un caz de acordare a garanției, vă vom rambursa costurile de transport și transport maritim necesar și obligatoriu, în caz contrar vă vom trimite produsul înapoi, pe cheltuiala dvs.

Marca înregistrată OUTDOORCHEF este reprezentată de următoarea companie

Outdoorchef AG | Eggbühlstrasse 28 | Postfach | 8050 Zürich-Schweiz | www.outdoorchef.com

INFORMAȚII TEHNICE

AUSTRALIA 315 G / AUSTRALIA 325 G

CE	0063
Gaz	Propan/Butan 30/31
Putere totală	11.7 kW
Propan	546 g/h / 826 g/h
Duză (28–30/37 mbari)	0.78 mm / marcaj: BD
Duză (50 mbari)	0.68 mm / marcaj: AD
Presiune gaz	Butan 28 mbari Propan 37 mbari
Maxim admis butelii de gaze pe raftul grătarului	Butan max. 8 kg Propan max. 8 kg

AUSTRALIA 415 G / AUSTRALIA 425 G

CE	0063
Gaz	Propan/Butan 30/31
Putere totală	16.80 kW / 21.0 kW
Propan	1192 g/h / 1472 g/h
Duză (28–30/37 mbari)	0.98 mm / marcaj: BK
Duză (50 mbari)	0.88 mm / marcaj: AH
Presiune gaz	Butan 28 mbari Propan 37 mbari
Maxim admis butelii de gaze pe raftul grătarului	Butan max. 8 kg Propan max. 8 kg

AUSTRALIA 455 G

CE	0063
Gaz	Propan/Butan 30/31
Putere totală	22.8 kW
Propan	1586 g/h
Duză (28–30/37 mbari)	0.98 mm / marcaj: BK
Duză (50 mbari)	0.88 mm / marcaj: AH
Presiune gaz	Butan 28 mbari Propan 37 mbari
Maxim admis butelii de gaze pe raftul grătarului	Butan max. 8 kg Propan max. 8 kg

ARZĂTOARE LATERALE

(AUSTRALIA 325 G / AUSTRALIA 425 G / AUSTRALIA 455 G)

CE	0063
Gaz	Propan/Butan 30/31
Putere	4.20 kW
Propan	280 g/h
Duză (28–30/37 mbari)	0.98 mm / marcaj: BK
Duză (50 mbari)	0.85 mm / marcaj: AG
Presiune gaz	Butan 28 mbari Propan 37 mbari

ARZĂTOARE CU INFRAROȘU (AUSTRALIA 455 G)

CE	0063
Gaz	Propan/Butan 30/31
Putere	6.0 kW
Propan	418 g/h
Duză (28–30/37 mbari)	1.16 mm / marcaj: BP
Duză (50 mbari)	1.00 mm / marcaj: AP
Presiune gaz	Butan 28 mbari Propan 37 mbari

CATEGORII

I3B/P_(30 mbari)

I3B/P_(50 mbari)

I3₊_(28/30/37 mbari)

APRINDERE ELECTRICĂ

Pentru funcționarea aprinderii electrice, aveți nevoie de un acumulator (tip AA, LR02, 1.5 volți).

RECOMANDĂRI PENTRU AFIȘAREA TEMPERATURII

Eroarea afișată de termometru poate fi de +/- 10 %.

PAGINĂ DE WEB

La adresa OUTDOORCHEF.COM puteți găsi informații suplimentare, recomandări și trucuri, rețete și toate lucrurile pe care trebuie să le cunoașteți despre produsul **OUTDOORCHEF**.

* O listă de parteneri comerciali puteți găsi pe siteul nostru web, la adresa OUTDOORCHEF.COM

** Numărul de serie, precum și codul articolului, le găsiți pe eticheta cu specificații tehnice de pe grătarul dvs. (a se consulta în acest sens prima secțiune a acestor **INSTRUCȚIUNI DE UTILIZARE**).



UPUTSTVO ZA UPOTREBU

Pre upotrebe pažljivo pročitajte ovo uputstvo za OUTDOORCHEF roštilj na gas.

CE0063		Outdoorchef AG Eggbühlstrasse 28, 8050 Zürich
PIN 0063 BP 3505		
Typ:	Serial No.:	
Article No.:	<input type="text"/>	
Made in China		
Butane / Propane G30 / G31	30/37 mbar	DISTRIBUTION Outdoorchef Deutschland GmbH Ochsenmattstr. 10 79618 Rheinfelden Germany
Cat. I ₃ · Cat. I _{3B/P} Total rate ΣQ_n =		

VAŽNO:
Pre svega, zapišite serijski broj vašeg roštilja na gas na poleđini ovog priručnika. Zavisno od modela roštilja, broj ćete naći na **nalepnici sa podacima**, koja se nalazi na postolju roštilja ili na podnoj ploči.

Serijski broj i broj artikla su važni radi lakšeg rešavanja vaših upita, naručivanja rezervnih delova i ostvarivanja bilo kakvih prava na garanciju. Čuvajte uputstvo za upotrebu na sigurnom mestu. Ono sadrži važne informacije o bezbednosti, rukovanju i održavanju.

Pre upotrebe uređaja pročitajte ovo uputstvo za upotrebu. Čuvajte uputstvo za upotrebu na sigurnom mestu. Ono sadrži važne informacije o bezbednosti, rukovanju i održavanju.

VAŽNO ZA VAŠU BEZBEDNOST

Svaka osoba koja radi sa roštiljem mora da bude upoznata sa postupkom paljenja i da ga se pridržava. Deca ne smeju da rade sa roštiljem. Instrukcije za montažu iz uputstva za montažu se moraju doslovno slediti. Nepravilna montaža može imati opasne posledice.

Ne stavljajte zapaljive tečnosti i materijale ili rezervne boce sa gasom u blizini roštilja. Nikada ne ostavljajte roštilj ili bocu(e) sa gasom u zatvorenim prostorijama bez ventilacije.

Pre upotrebe pažljivo pročitajte ovo uputstvo za roštilj na gas. Roštilj sme da se koristi samo na otvorenom, pri čemu se mora poštovati bezbednosno rastojanje od najmanje 1,5 m od zapaljivih predmeta.

BOCE ZA GAS

Na dno smeju da se postave boce za gas sa maksimalnom težinom punjenja od 8 kg. Bocu sa gasom postavite na za to predviđeno mesto, pogledajte uputstvo za montažu. Vodite računa o tome da nema priključaka koji ne zaptivaju.

Pre svakog korišćenja i posle svake zamene boce za gas, izvršite **KONTROLU ZAPTIVENOSTI**.

Boce sa gasom ne smeju biti izložene temperaturi iznad 50 °C i nikada se ne smeju čuvati u zatvorenoj prostoriji ili podrumu. Pridržavajte se i sledite uputstva o bezbednosti koja su navedena na bocama za gas koje se koriste.

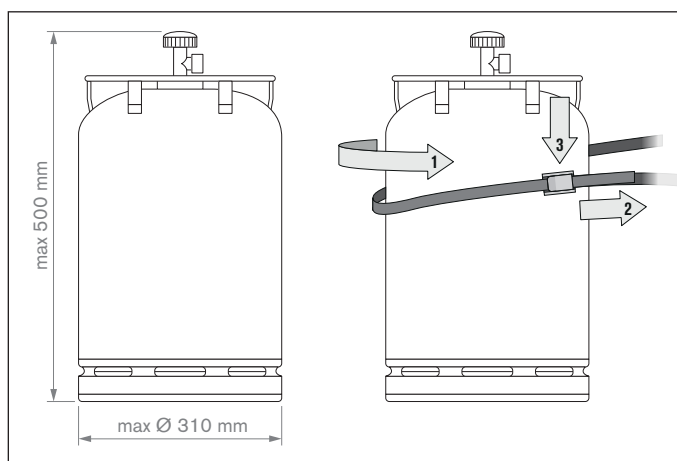



NAPOMENA: Prekontrolišite da li su regulator pritiska i boca sa plinom odobreni za pravilan rad u vašoj zemlji. Koristite samo plinske boce u skladu sa standardima zemlje. Ako zbog različitih zaptivnih sistema regulator pritiska i sistemi za plinske boce odstupaju, onda nije moguće uspostaviti navojni spoj koji neće propuštati. Ovo propuštanje može dovesti do toga da iscurili gas može lako da se zapali otvorenim plamenom ili varnicom. Preporučujemo da zbog bezbednosti i garantnih uslova roštilje na gas koji se nalaze u prodaji u svakom slučaju proverite i da po potrebi prilagodite, odnosno naložite prilagođavanje regulatora pritiska i creva za gas.

SIGURNOSNA UPUTSTVA

Vlasnik mora da čuva ovo uputstvo za upotrebu tako da mu u svakom trenutku bude pri ruci.

Pustite roštilj u rad u skladu sa poglavljem **UPUTSTVO ZA PALJENJE**.

- „Koristiti samo na otvorenom prostoru“
- „Pre puštanja uređaja u rad, pročitajte uputstvo za upotrebu“
- „PAŽNJA: Pristupačni delovi mogu biti veoma vrući. Udaljite decu“
- „Ovaj uređaj mora da se udalji prilikom rada sa zapaljivim materijalima“
- „Ne pomerajte uređaj tokom rada“
- „Nakon upotrebe zatvorite dovod gasa na boci za gas“
- Nikada ne koristite roštilj pod nadstrešnicom.
- Uređaje opremljene točkicama nemojte gurati preko izbočina i udubljenja.
- Uvek u toku rada proverite da li je fioka za mast zatvorena i fiksirana.
- Ako dodirujete vruće delove, nosite zaštitne rukavice.
- Nakon roštiljanja, + dugme za regulaciju gasa uvek postavite u položaj  i zatvorite dovod gasa na boci za gas.
- Prilikom zamene boce za gas, vodite računa o tome da se dugme za regulaciju gasa nalazi u položaju  i da je dovod gasa na boci za gas zatvoren. **VAŽNO:** U blizini ne smeju da se nalaze izvori paljenja.
- Nakon priključenja nove boce za gas, proverite priključke u skladu sa poglavljem **KONTROLA ZAPTIVENOSTI**.
- Ako postoji sumnja da neki delovi ne zaptivaju, postavite dugme za regulaciju gasa u položaj  i zatvorite dovod gasa na boci za gas. Delove koji provode gas proverite u prodavnici za gasnu opremu.
- Ako je crevo za gas oštećeno ili pokazuje znakove istrošenosti, mora se odmah zameniti. Crevo ne sme biti savijeno niti imati pukotine na sebi. Ne zaboravite da zavrnete dugme za regulaciju gasa i dovod gasa pre nego što uklonite crevo.
- Zamenite crevo i regulator pritiska gasa nakon 3 godine korišćenja, počevši od datuma kupovine. Vodite računa o tome da regulator pritiska gasa i crevo budu u skladu sa odgovarajućim EN standardima (regulator pritiska gasa EN 16129 / gasno crevo EN 16436).
- Preporučena dužina creva za gas iznosi 90 cm i ne sme biti veća od 150 cm.
- Nikada ne blokirajte proreze za dotok vazduha na kućištu ili proreze za vazduh na poklopcu. Otvori za ventilaciju prostora boce za gas ne smeju se ni u kom slučaju zatvarati ili pokrивati.
- „Na uređaju se ne smeju vršiti izmene“ Ukoliko posumnjate na kvar, obratite se stručnjaku.
- Roštilj se isporučuje sa odgovarajućim crevom za gas zajedno sa regulatorom pritiska gasa. Crevo za gas se obavezno mora držati dalje od vrućih spoljnih strana roštilja. Crevo ne sme da se uvija. Kod modela roštilja koji poseduju vođicu za crevo, ono mora obavezno da bude pričvršćeno u toj vođici.
- Crevo i regulator su u skladu sa odgovarajućim lokalnim propisima i EN standardima (regulator pritiska gasa EN 16129 / gasno crevo EN 16436).
- Ukoliko ne može da se postigne puna snaga i sumnja se da je dovod gasa zapušten, obratite se prodavnici za gasnu opremu.
- Koristite roštilj samo na čvrstoj i sigurnoj podlozi. Tokom rada, roštilj nikada ne postavljajte na drveni pod ili drugu zapaljivu površinu. Držite roštilj dalje od zapaljivih materijala.
- Kod uređaja sa granitnom pločom, izbegavajte da dođe do temperaturnog šoka ploče.
- Ne skladištite roštilj u blizini lako zapaljivih tečnosti i materijala.
- Ako roštilj tokom zime ostavljate u nekoj prostoriji, obavezno morate skinuti bocu sa gasom. Ona uvek treba da se čuva na otvorenom i dobro provetrenom mestu, van domašaja dece.
- Ukoliko postoji mogućnost, pre puštanja u rad, roštilj postavite na mestu zaštićenom od vetra.
- Ukoliko se roštilj ne koristi, nakon što se potpuno ohladi, poklopcem ga treba zaštititi od uticaja okoline. Poklopac se može kupiti kod distributera roštilja.
- Da biste izbegli nagomilavanje vlage, poklopac skinite nakon obilnih padavina.

KONTROLA ZAPTIVENOSTI

UPOZORENJE: Tokom kontrole zaptivenosti u blizini ne smeju da se nalaze izvori paljenja. To važi i za pušenje. Nikada ne kontrolišite zaptivenost upaljenom šibicom ili otvorenim plamenom i uvek to obavljajte na otvorenom.

1. Dugme za regulaciju gasa uvek mora stajati u položaju ○.
2. Otvorite dovod gasa na boci i namažite sve delove koji provode gas (spoj na boci za gas / regulator pritiska gasa / crevo za gas / ulaz gasa / spoj na ventilu) rastvorom sapunice sa 50 % tečnog sapuna i 50 % vode. Takođe možete koristiti sprej za otkrivanje propuštanja.
3. Pojava mehura u rastvoru sapunice ukazuje na mesto koje propušta. **VAŽNO:** Roštilj sme da se koristi tek kada se uklone nedostaci sa svih mesta koja propuštaju. Zatvorite dovod gasa na boci za gas.
4. Eliminirajte mesta koja propuštaju pritezanjem spojeva, ukoliko je to moguće, ili zamenite neispravne delove.
5. Ponovite korake 1 i 2.
6. Ukoliko ne uspete da popravite mesta koja propuštaju, obratite se prodavcu gasne opreme.

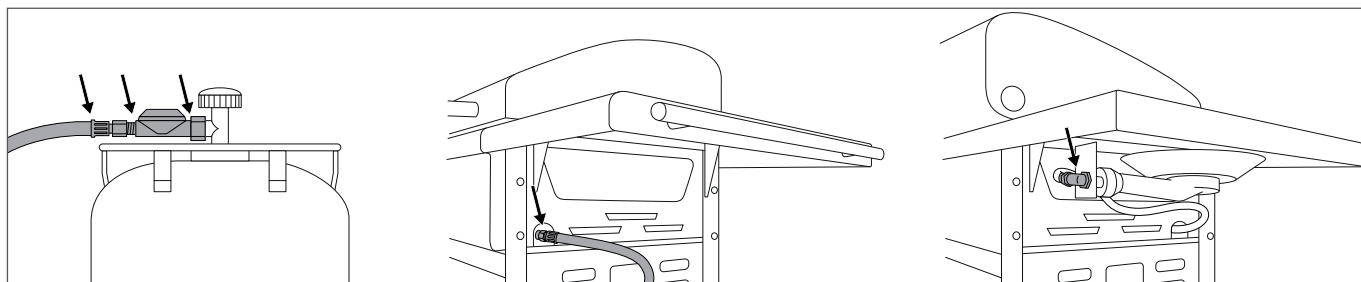

NAPOMENA: Sprovedite **KONTROLU ZAPTIVENOSTI** posle svakog priključivanja ili zamene boce za gas, kao i pre početka sezone roštiljanja.

OBJAŠNENJE SIMBOLA NA KONZOLI ZA RUKOVANJE

Stepeni toplote i paljenje

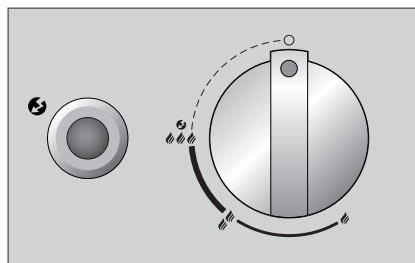

- : Položaj „isključeno“
- 🔥 : mala snaga
- 🔥🔥 : srednja snaga
- 🔥🔥🔥 : velika snaga
- 🔥🔥🔥🔥 : Paljenje
- 🔥🔥🔥🔥 : Upaljač

PRE PRVE UPOTREBE







1. Očistite sve delove koji dolaze u dodir sa namirnicama.
2. Ispitajte sve delove koji provode gas, kao što je opisano u poglavlju **KONTROLA ZAPTIVENOSTI**. Učinite to i onda kada je prodavac isporučio namontirani roštilj.
3. Podesite roštilj na nivo 🔥🔥🔥 i obgorite ga u trajanju od oko 20–25 minuta.
4. Povedite računa da pleh za sakupljanje masnoće bude gurnut do kraja. To važi i za normalno roštiljanje.

UPUTSTVO ZA PALJENJE

NAPOMENA: Ne moraju uvek da se koriste svi gorionici. To zavisi od vrste pripreme, kao i od količine.







PALJENJE GLAVNOG GORIONIKA

(AUSTRALIA 315 G / AUSTRALIA 325 G / AUSTRALIA 415 G / AUSTRALIA 425 G / AUSTRALIA 455 G)

1. Uverite se da su sve veze između creva za gas, regulatora pritiska gasa i boce za gas čvrsto zategnute. (Postupite prema uputstvima iz poglavlja **KONTROLA ZAPTIVENOSTI**).
2. Otvorite poklopac roštilja. **PAŽNJA:** Nikada ne palite roštilj sa zatvorenim poklopcem.
3. Otvorite dovod gasa na boci za gas.
4. Pritisnite dugme za regulaciju gasa i okrenite ga u smeru suprotnom smeru kretanja kazaljke na satu, na nivo      . Pritisnite crno dugme za paljenje i držite ga pritisnutim dok ne skoči varnica i gas počne da gori.
5. Ako gas ne počne da gori u roku od 3 sekunde, podesite dugme za regulaciju gasa na . Sačekajte 2 minuta, kako bi nesagoreli gas mogao da ispari. Posle toga ponovite korake 2 do 4.
6. Ukoliko posle 3 pokušaja nije moguće pustiti roštilj u rad, ispitajte uzroke (kao što je to opisano u poglavlju **OTKLANJANJE KVAROVA**).
7. Gorionici se moraju puštati u rad sleva na desno.







PALJENJE BOČNIH GORIONIKA

(AUSTRALIA 325 G / AUSTRALIA 425 G / AUSTRALIA 455 G)

1. Uverite se da su sve veze između creva za gas, regulatora pritiska gasa i boce za gas čvrsto zategnute. (Postupite prema uputstvima iz poglavlja **KONTROLA ZAPTIVENOSTI**).
2. Uklonite poklopac od granita bočnog gorionika kod modela AUSTRALIA 455 G i stavite ga u za to predviđeni nosač ispod mesta za odlaganje na desnoj strani ili otvorite pokrivnu ploču bočnog gorionika kod modela AUSTRALIA 325 G ili AUSTRALIA 425 G.
3. **PAŽNJA:** Ne palite roštilj ako su zatvoreni poklopac od granita ili pokrivna ploča.
4. Otvorite dovod gasa na boci za gas.
5. Pritisnite dugme za regulaciju gasa sa natpisom SIDE BURNER i okrenite ga u smeru suprotnom smeru kretanja kazaljke na satu, na nivo      . Pritisnite dugme za paljenje i držite ga pritisnutim dok ne skoči varnica i gas počne da gori.
6. Ako gas ne počne da gori u roku od 3 sekunde, podesite dugme za regulaciju gasa na . Sačekajte 2 minuta, kako bi nesagoreli gas mogao da ispari. Posle toga ponovite korake 2 do 4.
7. Ukoliko posle 3 pokušaja nije moguće pustiti bočni gorionik u rad, potražite uzroke (kao što je to opisano u poglavlju **OTKLANJANJE KVAROVA**).
8. Pokrijte bočni gorionik poklopcem od granita tek kada se potpuno ohladi (samo kod modela AUSTRALIA 455 G) ili zatvorite pokrivnu ploču (kod modela AUSTRALIA 325 G ili AUSTRALIA 425 G).
9. Ne koristite posude za kuvanje od < 160 mm i > 270 mm na bočnoj površini za kuvanje.

PALJENJE INFRACRVENOG GORIONIKA (POWER BURNER KOD AUSTRALIA 455 G)

PAŽNJA: Zabranjeno puštati infracrveni gorionik u rad kada je poklopac zatvoren.

1. Uverite se da su sve veze između creva za gas, regulatora pritiska gasa i boce za gas čvrsto zategnute. (Postupite prema uputstvima iz poglavlja **KONTROLA ZAPTIVENOSTI**).
2. Otvorite poklopac roštilja. **PAŽNJA:** Nikada ne palite roštilj sa zatvorenim poklopcem i ne postavljajte ploču za roštilj iznad infracrvenog gorionika. To može dovesti do promene boje poklopca i do deformacija ploče za roštilj.
3. Otvorite dovod gasa na boci za gas.
4. Pritisnite dugme za regulaciju gasa sa natpisom POWER BURNER i okrenite ga u smeru suprotnom od smera kretanja kazaljke na satu, na nivo      . Pritisnite dugme za paljenje i držite ga pritisnutim dok ne skoči varnica i gas počne da gori.
5. Ako gas ne počne da gori u roku od 3 sekunde, podesite dugme za regulaciju gasa na . Sačekajte 2 minuta, kako bi nesagoreli gas mogao da ispari. Posle toga ponovite korake 2 do 4.
6. Ukoliko posle 3 pokušaja nije moguće pustiti infracrveni gorionik u rad, potražite uzroke (kao što je to opisano u poglavlju **OTKLANJANJE KVAROVA**).

AUSTRALIJSKI SISTEM ZA ROŠTILJ OUTDOORCHEF

Australija je poznata po svom veličanstvenom roštilju. Linija proizvoda A-LINE proizvođača OUTDOORCHEF je isto tako veličanstvena. Ona nudi proizvode visokog kvaliteta i pouzdanosti.

Na robusnoj, veoma pokretljivoj šasiji, na raspolaganju stoji velika radna površina. Neuništivi gorionici od livenog gvožđa akumuliraju toplotu i ravnomerno je raspoređuju u komoru za roštilj. Zahvaljujući integrisanom termometru, moguće je proveriti temperaturu u bilo kom trenutku, a pokrivači plamena specijalno razvijeni za ovaj sistem za roštilj štite hranu koja se roštilja od plamena upaljene masnoće.

DIREKTNA TOPLOTA

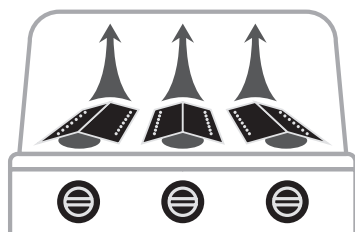

Za direktno roštiljanje i kuvanje: Namirnice za roštiljanje postaviti preko upaljenih gorionika.

INDIREKTNA TOPLOTA



Za indirektno roštiljanje, kuvanje i pečenje: Namirnice za roštiljanje položiti na sredinu, zatvoriti poklopac i upaliti samo oba bočna gorionika.

UPUTSTVO ZA KORIŠĆENJE AUSTRALIJSKOG ROŠTILJA NA GAS

To je tako jednostavno:

1. Podesite nivo i zagrevajte roštilj sa zatvorenim poklopcem oko 10 minuta.
2. Položite hranu za roštiljanje na rešetku roštilja, odnosno ploču za roštilj i podesite temperaturu po vašoj želji .
3. **PREPORUKA:** Kod manje količine hrane za roštiljanje, koristite samo jedan gorionik. Roštiljanje sa zatvorenim poklopcem skraćuje vreme roštiljanja i smanjuje potrošnju gasa.
4. Nakon roštiljanja, dugme za regulaciju gasa uvek postavite u položaj . Nakon toga zatvorite dovod gasa na boci za gas. Čak i kod praznih boca, ventil na boci mora biti zatvoren.

ROŠTILJANJE SA INFRACRVENIM GORIONIKOM

1. Zagrevajte roštilj sa OTVORENIM POKLOPCEM, oko 5 minuta, na nivou .
2. Položite hranu za roštiljanje na rešetku roštilja. Infracrveni gorionik je pogodan za hranu koja se brzo peče.
3. **PAŽNJA:** Zabranjeno je koristiti infracrveni gorionik sa zatvorenim poklopcem i stavljati ploču za roštilj iznad infracrvenog gorionika. To može dovesti do promene boje poklopca i do deformacija ploče za roštilj.
4. Nakon roštiljanja, dugme za regulaciju gasa uvek postavite u položaj . Nakon toga zatvorite dovod gasa na boci za gas. Čak i kod praznih boca, ventil na boci mora biti zatvoren.

Sa odgovarajućim priborom, OUTDOORCHEF će vam doneti još više zabave. Slobodno budite kreativni i eksperimentišite do mile volje. Svu dodatnu opremu za vaš roštilj možete naći na OUTDOORCHEF.COM

NAKON ROŠTILJANJA

1. Podesite dugme za regulaciju gasa svakog gorionika na .
2. Zatvorite dovod gasa na boci za gas.
3. Ostavite roštilj da se potpuno ohladi i očistite ga.
4. Pokrijte roštilj odgovarajućim poklopcem.

ČIŠĆENJE

U periodu između roštiljanja potrebno je minimalno čišćenje, jer veći deo masnoće ili ispari ili se odvede u posudu za sakupljanje. Za čišćenje rešetke i ploče za roštilj koristite četku za roštilj sa mesinganim vlaknima (ne sa čeličnim).

Za temeljnije čišćenje upotrebljavajte OUTDOORCHEF BARBECUE-CLEANER. Po želji, za uklanjanje manjih ostataka možete koristiti najlonski kuhinjski sunder i rastvor sapunice. Uklonite rešetku i ploču za roštilj i očistite gorionike od livenog gvožđa. Infracrveni gorionik ne mora da se čisti, jer mast odmah tokom roštiljanja sagori. Na kraju možete izvući posudu za sakupljanje, isprazniti je i očistiti pomoću sredstva OUTDOORCHEF BARBECUE-CLEANER. **VAŽNO:** Ako upotrebljavate sredstvo za čišćenje, posle čišćenja morate ostaviti roštilj da se dobro osuši. Da bi ubrzali proces sušenja, roštilj možete uključiti, podesiti na nivo i ostaviti da nekoliko minuta gori sa otvorenim poklopcem.

UPOTREBA SREDSTVA OUTDOORCHEF BARBECUE-CLEANER

VAŽNO: Prilikom korišćenja sredstva OUTDOORCHEF BARBECUE-CLEANER roštilj ne sme biti uključen. Da biste zaštitili ruke, nosite rukavice, a po mogućstvu i naočare. Naprskati roštilj ili pribor dok je u još blago zagrejanom stanju i ostaviti da deluje 15–30 min. Zaprjane površine još jednom naprskati, a zatim temeljno isprati vodom i ostaviti da se osuši.

PAŽNJA: OUTDOORCHEF Barbecue-Cleaner se ne sme upotrebljavati za plastificirane površine.

ODRŽAVANJE

Redovno održavanje vašeg roštilja garantuje njegovo besprekorno funkcionisanje. Kontrolišite delove koji provode gas najmanje dva puta godišnje, i svaki put posle dužeg skladištenja. Pauci i drugi insekti mogu prouzrokovati začepljenja, koja se pre upotrebe moraju otkloniti. Ukoliko se roštilj često pomera po neravnom terenu, s vremena na vreme treba da proverite da li su svu zavrtnji zategnuti.

Ako niste koristili roštilj tokom dužeg vremenskog perioda, pre ponovne upotrebe morate sprovesti **KONTROLU ZAPTIVENOSTI**. U slučaju bilo kakve nedoumice, obratite se distributeru gasa ili prodajnom centru.

Da bi sprečili oštećenja od korozije, pre dužeg skladištenja nauljite sve metalne delove.

Nakon dužeg skladištenja i najmanje jednom u toku sezone roštiljanja treba proveriti da li je crevo za gas ispucalo, savijeno ili na drugi način oštećeno. Oštećeno crevo za gas se mora odmah zameniti, kao što je to opisano u poglavlju **SIGURNOSNA UPUTSTVA**. Da biste što je moguće duže uživali u svom roštilju, kada se potpuno ohladi, zaštitite vaš roštilj odgovarajućim OUTDOORCHEF poklopcem od uticaja okoline. Da biste izbegli nagomilavanje vlage, skinite poklopac nakon kiše. Poklopac se može kupiti kod distributera roštilja.

OTKLANJANJE KVAROVA

Gorionik se ne pali:

- Proverite da li je dovod gasa na boci za gas otvoren.
- Uverite se da ima dovoljno gasa u boci.
- Proverite da li varnica sa elektrode preskače na gorionik.

Nema varnice:

- Uverite se da je baterija ispravno postavljena (kod roštilja sa električnim paljenjem).
- Rastojanje između gorionika i elektrode sme da bude samo 5–8 mm.
- Proverite da li su kablovi električnog paljenja i elektrode priključeni i pričvršćeni.
- Umetnite novu bateriju (tip AA, LR02, 1,5 volti) u električno paljenje (kod roštilja sa električnim paljenjem).

Ukoliko na osnovu gore navedenih mera ne uspete da pustite roštilj u rad, obratite se prodajnom centru.

GARANCIJA ZA KUPCA

1. Garancija i odnos prema ostalim pravima kupca

Kupovinom ovog OUTDOORCHEF proizvoda od ovlašćenog prodavca, stičete pravo da, kao privatni krajnji korisnik (kupac), dobijete fabričku garanciju kompanije Outdoorchef AG („OC“).

Fabrička garancija Vam omogućava da od davaoca garancije tražite garantna prava u skladu sa ovim sporazumom. Garantno pravo važi uz Vaša ostala ugovorna i zakonska prava. Ova ostala prava se ne isključuju niti ograničavaju ovom garancijom. To znači da Vaša potraživanja od obavezane strane mogu biti uvažena u skladu sa ugovorom ili zakonom. Na primer, ova garancija ne umanjuje Vaša prava na osnovu Zakona o zaštiti potrošača.

Vi, kao kupac, imate pravo da ispunjenje ugovorenih garantnih uslova zahtevate od prodavca. Na primer, u skladu sa ovom garancijom, u slučaju eventualnog raskida kupoprodajnog ugovora, ispunjenje uslova garancije možete zahtevati od prodavca, ali ne i od kompanije OC.

2. Ugovorne strane i garantni uslovi

Davalac garancije je kompanija OC. Pravo na garanciju ima svaki krajnji kupac koji novi proizvod kupi u ovlašćenoj prodavnici za sopstvene potrebe. Kupovina se dokazuje prilaganjem fiskalnog računa. Kupovina za sopstvene potrebe predstavlja kupovinu proizvoda od strane fizičkog lica u svrhe koje pretežno nisu povezane sa njegovim komercijalnim niti profesionalnim samostalnim delatnostima.

Da bi Vam se priznalo pravo na reklamaciju, svoje reklamacione zahteve morate da podnesete davaocu garancije u roku od dva meseca.

U suprotnom, Vaša garantna prava neće biti uvažena. Za očigledne nedostatke, ovaj rok za reklamaciju započinje od trenutka prijema proizvoda. Zato kompanija OC preporučuje da po prijemu proizvoda odmah proverite da li postoje nedostaci.

3. Obim garancije

Ova garancija važi od datuma kupovine i daje se za sledeće slučajeve (ukoliko ne dođe do zastarevanja kako je navedeno pod tačkom 4):

- 3-godišnja garancija na rupičastu koroziju za emajlirano loptasto kućište (donji deo i poklopac).
- 3-godišnja garancija na rupičastu koroziju ili progorevanje za emajliranu roštilj rešetku.
- 3-godišnja garancija na rupičastu koroziju ili progorevanje za delove od nerđajućeg čelika.
- Greška na emajlu pre prvog korišćenja.
- 2-godišnja garancija na sve ostale greške u proizvodnji- / materijalu.

Manja odstupanja u funkcionalnosti i za Vas, kao kupca, prihvatljive nepravilnosti, razlike u boji emajla ili manji nedostaci, kao što su mesta za vešanje na donjoj ivici poklopca ili na vešanjima, pri tom se ne smatraju nedostacima.

U slučaju reklamacije, OC će po sopstvenom izboru zameniti oštećeni deo ili deo sa nedostatkom, ili će zameniti kompletan proizvod. Ukoliko je to za Vas, kao kupca, prihvatljivo, može se izvršiti zamena odgovarajućim modelom novije proizvodnje, npr. narednim modelom. Ukoliko nedostatak ne utiče na funkcionalnost proizvoda i ukoliko je kupac saglasan sa tim, umesto popravke mu može biti ponuđena odgovarajuća novčana nadoknada.

Za vreme rešavanja reklamacionog zahteva (provera i eventualna zamena), OC nema obavezu da obezbedi zamenski proizvod niti pruži bilo kakvo obeštećenje. Postupanja po osnovu garancije neće dovesti do produženja niti obnavljanja garantnog roka. Zamenjeni delovi prelaze u vlasništvo kompanije OC. Garancija se obnavlja samo u slučaju zamene proizvoda.

U skladu sa uslovima ove garancije, sva ostala potraživanja od davaoca garancije neće biti opravdana. Ovim se ne isključuju niti ograničavaju Vaši zahtevi zasnovani na drugim pravnim osnovama (takođe pogledajte navedeno pod 1).

4. Odbacivanje odgovornosti

Garancija neće važiti u sledećim slučajevima:

- Uobičajeno habanje pod normalnim uslovima upotrebe, a naročito potrošnih delova opšte namene, kao što su levak, pokrivači plamena, gorionik, termometar, sistem za paljenje i baterija, elektroda, kabl za paljenje, crevo za gas, regulator pritiska gasa, grejač, aluminijumska zaštitna folija, roštilj rešetka ili rešetka za ćumur i posuda za ugalj, rešetka za paljenje, kao i posuda za ćumur/sakupljanje masti.
- Oštećenje emajla kod korišćenih uređaja, ukoliko takav kvar nije bio primećen pri prvom korišćenju.
- Kvarovi i/ili oštećenja do kojih je došlo usled nepravilne ili nenamenske upotrebe, a posebno u slučaju nepoštovanja uputstva za upotrebu, bezbednosnih uputstava ili uputstava za rukovanje ili održavanje (na primer, korišćenje Outdoor uređaja u zatvorenim prostorijama, oštećenja zbog pogrešne montaže, nepravilno čišćenje emajliranih površina levka ili roštilj rešetke, neizvršavanje provere zaptivenosti ukoliko je preporučena u uputstvu za upotrebu, korišćenje štetnih hemikalija, zbog zloupotrebe itd.).
- Kvarovi i/ili oštećenja ukoliko su nastala prilikom intervencija ili popravki od strane osoba koje nije ovlastio OC.
- Kvarovi i/ili oštećenja izazvana razornim vremenskim uslovima (npr. grad ili munja).
- Kvarovi i/ili oštećenja do kojih je došlo usled vandalizma ili namernog ili nemarnog oštećenja, ukoliko to nije krivica kompanije OC.
- Kvarovi i/ili oštećenja do kojih je došlo tokom transporta do kupca, osim u slučaju da je transport organizovao davalac garancije.
- Kvarovi ili oštećenja do kojih je došlo usled više sile.
- Kvarovi ili oštećenja do kojih je došlo usled habanja pri profesionalnoj upotrebi u komercijalne svrhe (npr. upotreba u hotelima ili restoranima).

5. Postupak u slučaju reklamacije

Ako imate reklamaciju, obratite se nama ili našem ovlašćenom prodavcu (informacije o prodavcima ćete naći na www.outdoorchef.com) što je moguće pre i uz svoju adresu dostavite, po mogućstvu, proizvod/deo proizvoda, fiskalni račun, serijski broj i broj artikla (oba ćete naći na nalepnici sa podacima na roštilju; u vezi sa tim, pogledajte prvi odeljak uputstva za upotrebu. Opišite nam nedostatak, a bilo bi dobro da priložite i fotografiju istog. U slučaju reklamacije, odnesite proizvod prodavcu ili nam vratite proizvod (Bring-In garancija) radi provere. Ako se radi o opravdanom reklamacionom zahtevu, nadoknadićemo neophodne i opravdane troškove transporta i slanja; u suprotnom, proizvod ćemo Vam vratiti sa troškovima na Vaš račun.

Registrovanoj marki OUTDOORCHEF zastupa sledeća kompanija:

Outdoorchef AG | Eggbühlstrasse 28 | Postfach | 8050 Zürich-Schweiz | www.outdoorchef.com

TEHNIČKE INFORMACIJE

AUSTRALIA 315 G / AUSTRALIA 325 G

CE	0063
Gas	Propan/Butan 30/31
Ukupna snaga	11,7 kW
Propan	546 g/h / 826 g/h
Dizna (28–30/37 mbar)	0,78 mm / Oznaka: BD
Dizna (50 mbar)	0,68 mm / Oznaka: AD
Pritisak gasa	Butan 28 mbar Propan 37 mbar
Maksimalno dozvoljene boce za gas na postolju roštilja	Butan maks. 8 kg Propan maks. 8 kg

AUSTRALIA 415 G / AUSTRALIA 425 G

CE	0063
Gas	Propan/Butan 30/31
Ukupna snaga	16,80 kW / 21,0 kW
Propan	1192 g/h / 1472 g/h
Dizna (28–30/37 mbar)	0,98 mm / Oznaka: BK
Dizna (50 mbar)	0,88 mm / Oznaka: AH
Pritisak gasa	Butan 28 mbar Propan 37 mbar
Maksimalno dozvoljene boce za gas na postolju roštilja	Butan maks. 8 kg Propan maks. 8 kg

AUSTRALIA 455 G

CE	0063
Gas	Propan/Butan 30/31
Ukupna snaga	22,8 kW
Propan	1586 g/h
Dizna (28–30/37 mbar)	0,98 mm / Oznaka: BK
Dizna (50 mbar)	0,88 mm / Oznaka: AH
Pritisak gasa	Butan 28 mbar Propan 37 mbar
Maksimalno dozvoljene boce za gas na postolju roštilja	Butan maks. 8 kg Propan maks. 8 kg

BOČNI GORIONIK

(AUSTRALIA 325 G / AUSTRALIA 425 G / AUSTRALIA 455 G)

CE	0063
Gas	Propan/Butan 30/31
Snaga	4,20 kW
Propan	280 g/h
Dizna (28–30/37 mbar)	0,98 mm / Oznaka: BK
Dizna (50 mbar)	0,85 mm / Oznaka: AG
Pritisak gasa	Butan 28 mbar Propan 37 mbar

INFRACRVENI GORIONIK (AUSTRALIA 455 G)

CE	0063
Gas	Propan/Butan 30/31
Snaga	6,0 kW
Propan	418 g/h
Dizna (28–30/37 mbar)	1,16 mm / Oznaka: BP
Dizna (50 mbar)	1,00 mm / Oznaka: AP
Pritisak gasa	Butan 28 mbar Propan 37 mbar

KATEGORIJE

I₃_{B/P} (30 mbar)

I₃_{B/P} (50 mbar)

I₃₊ (28/30/37 mbar)

ELEKTRIČNO PALJENJE

Za napajanje električnog paljenja potrebna vam je jedna baterija (tip AA, LR02, 1,5 volti).

NAPOMENA O POKAZIVAČU TEMPERATURE

Odstupanje temperature prikazane na termometru može iznositi +/- 10 %.

INTERNET STRANICA

Dodatne informacije, savete, trikove, recepte i sve što treba znati o **OUTDOORCHEF** proizvodima možete naći na OUTDOORCHEF.COM

* Informacije o prodavcima možete naći na našoj internet stranici OUTDOORCHEF.COM

** Serijski broj, kao i broj artikla, možete naći na nalepnici sa podacima o proizvodu (u vezi sa tim, pogledajte prvi odeljak ovog **UPUTSTVA ZA UPOTREBU**).



NÁVOD NA OBSLUHU

Pred uvedením vášho plynového grilu OUTDOORCHEF do prevádzky si pozorne prečítajte tento návod.

CE0063		Outdoorchef AG Eggbühlstrasse 28, 8050 Zürich
PIN 0063 BP 3505		
Typ:	Serial No.:	
Article No.:	<input type="text"/>	
Made in China		
Butane / Propane G30 / G31	30/37 mbar	DISTRIBUTION Outdoorchef Deutschland GmbH Ochsenmattstr. 10 79618 Rheinfelden Germany
Cat. I ₃ Cat. I _{3B/P} Total rate ΣQ_n =		

DÔLEŽITÉ:
Ako prvé si na zadnú stranu tohto návodu na obsluhu zapíšte sériové číslo vášho plynového grilu. V závislosti od modelu grilu nájdete toto číslo na **nalepenom štítku**, ktorý sa nachádza buď na ráme grilu alebo na spodnej platni.

Sériové číslo a číslo položky sú údaje dôležité na bezproblémové spracovanie otázok, pri objednávaní náhradných dielov a pri uplatňovaní prípadných záručných nárokov. Odložte si návod na obsluhu na bezpečné miesto. Obsahuje dôležité informácie týkajúce sa bezpečnosti, prevádzky a údržby.

Pred uvedením zariadenia do prevádzky si prečítajte tento návod na obsluhu. Odložte si návod na obsluhu na bezpečné miesto. Obsahuje dôležité informácie týkajúce sa bezpečnosti, prevádzky a údržby.

DÔLEŽITÉ PRE VAŠU BEZPEČNOSŤ

Každá osoba obsluhujúca gril musí poznať postup pri zapalovaní a musí ho dodržiavať. Deti nesmú obsluhovať gril.

Dôsledne dodržiavajte montážne pokyny uvedené v návode na montáž. Neodborná montáž môže mať nebezpečné následky.

Do blízkosti grilu neumiestňujte žiadne horľavé kvapaliny a materiály ani náhradné plynové fľaše. Gril alebo plynovú (-é) fľašu (-e) nikdy neumiestňujte do uzavretých priestorov bez vetrania. Pred uvedením vášho plynového grilu do prevádzky si pozorne prečítajte tento návod. Gril sa smie používať iba v exteriéri pri dodržiavaní bezpečnostnej vzdialenosti od horľavých predmetov minimálne 1,5 m.

PLYNOVÉ FĽAŠE

Na spodnú platňu sa smú umiestňovať iba plynové fľaše s hmotnosťou náplne maximálne 8 kg. Umiestnite fľašu na určené miesto, pozri návod na montáž. Dbajte na to, aby boli všetky skrutkové spoje tesné. Pred každým uvedením do prevádzky a po každej výmene plynovej fľaše **SKONTROLUJTE TESNOSŤ**.

Nevystavujte plynové fľaše teplotám vyšším ako 50 °C a nikdy ich neskladujte v uzatvorených priestoroch alebo v pivnici. Rešpektujte a dodržiavajte bezpečnostné predpisy, ktoré sú uvedené na plynových fľašiach.

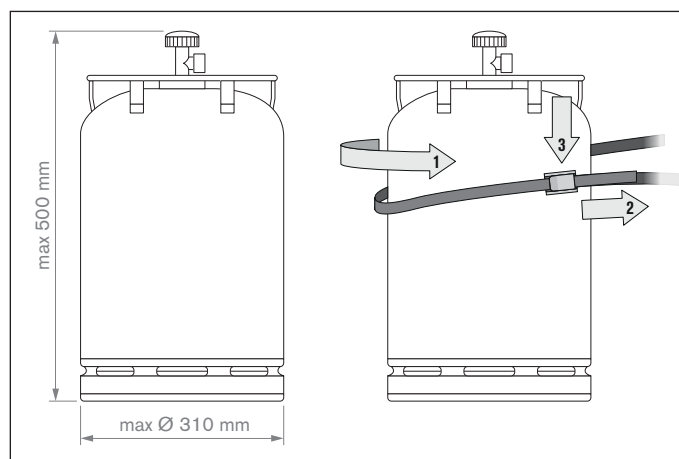

UPOZORNENIE: Skontrolujte, či sú regulátor tlaku a plynová fľaša schválené vo vašej krajine na náležitú prevádzku. Používajte len plynové fľaše, ktoré sú v súlade s príslušnou vnútroštátnou normou. Na základe rôznych tesniacich systémov nie je možné pri odchýlke systémov regulátorov tlaku a plynových fľaš vytvoriť tesný skrutkový spoj. Táto netesnosť môže viesť k tomu, že unikajúci plyn môže byť ľahko zapálený otvoreným ohňom alebo iskrami. Z bezpečnostných a záručných dôvodov vám odporúčame v každom prípade skontrolovať plynové grily uvedené do obehu a v prípade potreby regulátor tlaku a plynovú hadicu prispôsobiť, respektívne nechať prispôsobiť vnútroštátnym predpisom.



BEZPEČNOSTNÉ POKYNY

Používateľ si musí uschovať tento návod na obsluhu a musí ho mať kedykoľvek k dispozícii.

Gril uvádzajte do prevádzky podľa kapitoly **NÁVOD NA ZAPALOVANIE**.

- „Používajte iba v exteriéri!“
- „Pred uvedením zariadenia do prevádzky si prečítajte návod na obsluhu!“
- „POZOR: Prístupné diely môžu byť veľmi horúce. Udržiavajte deti v bezpečnej vzdialenosti!“
- „Zariadenie musí byť počas prevádzky v dostatočnej vzdialenosti od horľavých materiálov!“
- „Nepohybujte so zariadením počas prevádzky!“
- „Po použití zatvorte prívod plynu na plynovej fľaši!“
- Nikdy nepoužívajte gril pod prístreškami.
- Nepresúvajte zariadenia vybavené otočnými kolieskami po nerovných podkladoch alebo schodoch.
- Uistite sa, že zberná miska tuku je počas prevádzky vždy zatvorená a zaistená.
- Ak sa dotýkate horúcich dielov, noste ochranné rukavice.
- Po grilovaní prepnite regulačný gombík plynu vždy do polohy  a zatvorte prívod plynu na plynovej fľaši.
- Pri výmene plynovej fľaše dbajte na to, aby bol regulačný gombík plynu prepnutý do polohy  a aby bol zatvorený prívod plynu na plynovej fľaši. **DÔLEŽITÉ:** V blízkosti sa nesmú nachádzať žiadne zdroje zapálenia.
- Po pripojení novej plynovej fľaše skontrolujte prípojné diely podľa návodu **KONTROLA TESNOSTI**.
- Pri podozrení na netesné diely prepnite regulačný gombík plynu do polohy  a zatvorte prívod plynu na plynovej fľaši. Nechajte skontrolovať diely vedúce plyn v špecializovanej predajni plynových spotrebičov.
- Ak zistíte na plynovej hadici poškodenia alebo známky opotrebenia, musíte ju okamžite vymeniť. Hadica nesmie byť zalomená a musí byť bez trhlín. Pred odstraňovaním hadice nezabudnite zatvoriť regulačný gombík plynu a prívod plynu.
- Po 3 rokoch používania od dátumu kúpy vymeňte hadicu a regulátor tlaku plynu. Dbajte na to, aby regulátor tlaku plynu a hadica vyhovovali príslušným normám STN EN (regulátor tlaku plynu EN 16129 / plynová hadica EN 16436).
- Odporúčaná dĺžka plynovej hadice je 90 cm a nesmie byť dlhšia ako 150 cm.
- Nikdy neblokujte nasávacie štrbiny vzduchu v telese ani vetracie štrbiny vo veku. V žiadnom prípade nezatvárajte a nezakrývajte ventilačné otvory priestoru na plynovú fľašu.
- „Nevykonávajte žiadne zmeny na zariadení“ Pri podozrení na nesprávne fungovanie sa obráťte na odborníka.
- Gril sa dodáva s vhodnou plynovou hadicou, vrátane regulátora tlaku plynu. Bezpodmienečne zabráňte kontaktu plynovej hadice s horúcimi vonkajšími plochami grilu. Hadica sa nesmie skrútiť. Na modeloch grilov, ktoré sú vybavené vedením hadice, musí byť hadica bezpodmienečne zafixovaná v tomto vedení.
- Hadica a regulátor zodpovedajú príslušným národným predpisom a normám STN EN (regulátor tlaku plynu EN 16129 / plynová hadica EN 16436).
- Ak nedosiahnete plný výkon a máte podozrenie na upchatie prívodu plynu, obráťte sa na špecializovanú predajňu plynových spotrebičov.
- Gril používajte iba na pevnom a bezpečnom podklade. Počas prevádzky neumiestňujte gril na drevené podlahy alebo iné horľavé plochy. Gril sa nesmie dostať do kontaktu s horľavými materiálmi.
- Na zariadeniach so žulovými doskami nevystavujte tieto dosky teplotným šokom.
- Neskladujte gril v blízkosti ľahko horľavých kvapalín alebo materiálov.
- Pri ukladaní grilu na zimu do miestnosti musíte bezpodmienečne odstrániť plynovú fľašu. Vždy by ste ju mali skladovať v exteriéri na dobre vetranom mieste, ktoré je neprístupné deťom.
- Pred uvedením do prevádzky umiestnite gril podľa možnosti na miesto chránené pred vetrom.
- Pri nepoužívaní grilu by ste ho po úplnom vychladnutí mali chrániť pred poveternostnými vplyvmi ochranným krytom. Ochranné kryty si môžete kúpiť u vášho predajcu grilov.
- Na vylúčenie hromadenia vlhkosti odstráňte ochranný kryt po intenzívnom daždi.

KONTROLA TESNOSTI

VAROVANIE: Počas kontroly tesnosti sa v blízkosti nesmú nachádzať žiadne zdroje zapálenia. Platí to aj pre fajčenie. Tesnosť nikdy nekontrolujte zapálenou zápalkou alebo otvoreným plameňom. Kontrolu vykonávajte vždy v exteriéri.

1. Regulačný gombík plynu musí byť prepnutý do polohy .
2. Otvorte prívod plynu na fľaši a natrite štetcom všetky diely vedúce plyn (spoj na plynovej fľaši/regulátor tlaku plynu/plynovú hadicu/vstup plynu/spojku na ventile) mydlovým roztokom z 50 % tekutého mydla a 50 % vody. Môžete použiť aj sprej na vyhľadávanie netesností.
3. Tvorba bubliniek v mydlovom roztoku poukazuje na netesnosti. **DÔLEŽITÉ:** Gril smiete používať až po odstránení všetkých netesností. Zatvorte prívod plynu na plynovej fľaši.
4. Odstráňte netesnosti dotiahnutím spojov, ak je to možné, nahraďte chybné diely.
5. Zopakujte kroky 1 a 2.
6. Ak nedokážete netesnosti odstrániť, obráťte sa na vášho špecializovaného predajcu plynových spotrebičov.

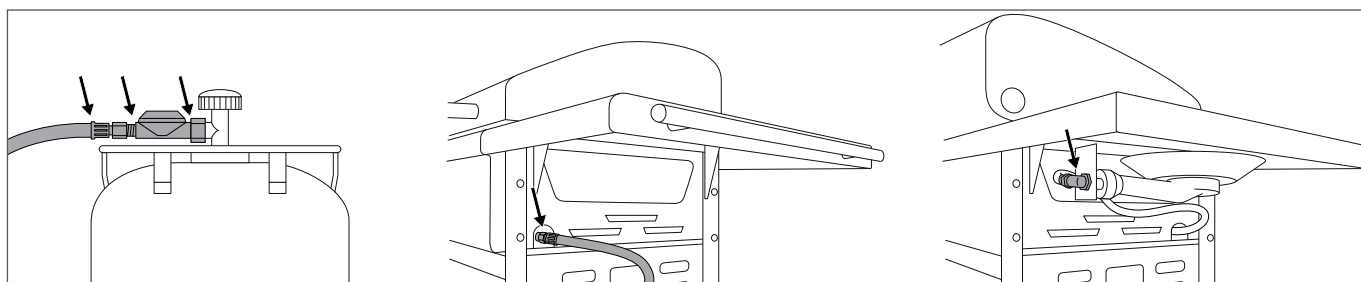





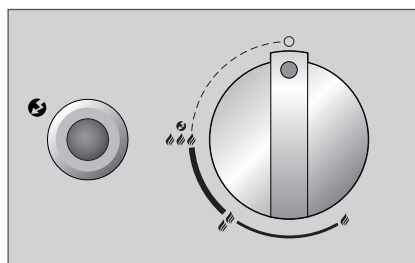

UPOZORNENIE: Po každom pripojení alebo výmene plynovej fľaše, ako aj na začiatku grilovacej sezóny vykonajte **KONTROLU TESNOSTI**.

VYSVETLIVKY SYMBOLOV NA OVLÁDACEJ KONZOLE

Teplotné stupne a zapalovanie



-  : poloha VYPNUTÉ
-  : nízky výkon
-  : stredný výkon
-  : vysoký výkon
-  : zapalovanie
-  : zapaľovač

PRED PRVÝM POUŽITÍM



1. Vyčistite všetky diely, ktoré sa dostanú do kontaktu s potravinami.
2. Skontrolujte všetky diely vedúce plyn podľa kapitoly **KONTROLA TESNOSTI**. Kontrolu vykonajte aj po dodaní plynového grilu, ktorý vám zmontoval predajca.
3. Vypalujte gril cca 20 – 25 minút na stupni .
4. Dbajte na to, aby bol plech na zachytávanie mastnoty zasunutý až na doraz. Platí to aj pri normálnom grilovaní.

NÁVOD NA ZAPAĽOVANIE

UPOZORNENIE: Nemusíte používať vždy všetky horáky. Závisí to od druhu prípravy, ako aj od množstva.



ZAPÁLENIE HLAVNÝCH HORÁKOV

(AUSTRALIA 315 G / AUSTRALIA 325 G / AUSTRALIA 415 G / AUSTRALIA 425 G / AUSTRALIA 455 G)

1. Uistite sa, že všetky spoje medzi plynovou hadicou, regulátorom tlaku plynu a plynovou fľašou sú dobre dotiahnuté. (Postupujte podľa pokynov v kapitole **KONTROLA TESNOSTI**).
2. Otvorte veko grilu. **POZOR:** Nikdy nezapaľujte gril so zatvoreným vekom.
3. Otvorte prívod plynu na plynovej fľaši.
4. Stlačte regulačný gombík plynu a otočte ho proti smeru hodinových ručičiek na stupeň . Stlačte čierny zapalovací gombík a podržte ho stlačený, kým nepreskočí iskra a nezapáli plyn.
5. Ak sa gril nezapáli do 3 sekúnd, nastavte regulačný gombík plynu do polohy . Počkajte 2 minúty na uniknutie nespáleného plynu. Potom môžete zopakovať body 2 až 4.
6. Ak sa vám zapálenie grilu nepodarí ani po 3 pokusoch, skontrolujte príčiny (podľa opisu v odseku **ODSTRÁŇOVANIE PORÚCH**).
7. Horáky sa musia zapalovať zľava doprava.



ZAPÁLENIE BOČNÉHO HORÁKA

(AUSTRALIA 325 G / AUSTRALIA 425 G / AUSTRALIA 455 G)

1. Uistite sa, že všetky spoje medzi plynovou hadicou, regulátorom tlaku plynu a plynovou fľašou sú dobre dotiahnuté. (Postupujte podľa pokynov v kapitole **KONTROLA TESNOSTI**).
2. Na modeli AUSTRALIA 455 G odstráňte žulový kryt bočného horáka a umiestnite ho pod pravú bočnú odkladaciu plochu do určeného držiaka alebo otvorte kryciu dosku na bočnom horáku modelu AUSTRALIA 325 G alebo AUSTRALIA 425 G.
3. **POZOR:** Nikdy nezapaľujte gril so zatvoreným žulovým krytom alebo so zatvorenou krycou doskou.
4. Otvorte prívod plynu na plynovej fľaši.
5. Stlačte regulačný gombík plynu s nápisom SIDE BURNER (bočný horák) a otočte ho proti smeru hodinových ručičiek na stupeň . Stlačte zapalovací gombík a podržte ho stlačený, kým nepreskočí iskra a nezapáli plyn.
6. Ak sa gril nezapáli do 3 sekúnd, nastavte regulačný gombík plynu do polohy . Počkajte 2 minúty na uniknutie nespáleného plynu. Potom môžete zopakovať body 2 až 4.
7. Ak sa vám zapálenie bočného horáka nepodarí ani po 3 pokusoch, skontrolujte príčiny (podľa opisu v odseku **ODSTRÁŇOVANIE PORÚCH**).
8. Bočný horák zakrývajte žulovým krytom (len pri modeli AUSTRALIA 455 G) alebo ho zatvárajte krycou doskou (len pri modeloch AUSTRALIA 325 G alebo AUSTRALIA 425 G) až po úplnom vychladnutí.
9. Na bočné varné miesto nepoužívajte nádoby na varenie < 160 mm a > 270 mm.

ZAPÁLENIE INFRAČERVENÉHO HORÁKA (POWER BURNER MODELU AUSTRALIA 455 G)

POZOR: Zapaľovanie infračerveného horáka pri zatvorenom veku je zakázané.

1. Uistite sa, že všetky spoje medzi plynovou hadicou, regulátorom tlaku plynu a plynovou fľašou sú dobre dotiahnuté. (Postupujte podľa pokynov v kapitole **KONTROLA TESNOSTI**).
2. Otvorte veko grilu. **POZOR:** Nikdy nezapaľujte gril so zatvoreným vekom a neumiestňujte nad infračervený horák grilovaciu dosku. Mohlo by dôjsť k sfarbeniu veka a zdeformovaniu grilovacej dosky.
3. Otvorte prívod plynu na plynovej fľaši.
4. Stlačte regulačný gombík plynu s nápisom POWER BURNER (výkonný horák) a otočte ho proti smeru hodinových ručičiek na stupeň . Stlačte zapalovací gombík a podržte ho stlačený, kým nepreskočí iskra a nezapáli plyn.
5. Ak sa gril nezapáli do 3 sekúnd, nastavte regulačný gombík plynu do polohy . Počkajte 2 minúty na uniknutie nespáleného plynu. Potom môžete zopakovať body 2 až 4.
6. Ak sa vám zapálenie infračerveného horáka nepodarí ani po 3 pokusoch, skontrolujte príčiny (podľa opisu v odseku **ODSTRÁŇOVANIE PORÚCH**).

AUSTRÁLSKY SYSTÉM GRILOVANIA OD SPOL. OUTDOORCHEF

Austrália je známa veľkolepými grilovacími akciami. Rovnako veľkolepý je aj rad A-LINE od spol. OUTDOORCHEF. Ponúka vysokokvalitné a spoľahlivé výrobky.

Na robustnom, dobre ovládateľnom podvozku je dostupná veľká pracovná plocha. Neznížitelné liatinové horáky akumulujú teplo a rovnomerne ho rozdeľujú v grilovacej komore. Vďaka integrovanému teplomeru môžete teplotu skontrolovať kedykoľvek a striešky nad plameňom špeciálne vyvinuté pre tento grilovací systém chránia grilované potraviny pred plameňmi zapalovanými kvapkajúcim tukom.

PRIAMY OHREV

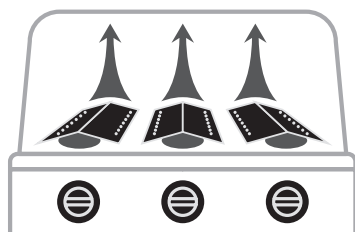

NEPRIAMY OHREV



Na priame grilovanie a varenie: umiestnite grilované potraviny nad zapnuté horáky.

Na nepriame grilovanie, varenie a pečenie: umiestnite grilované potraviny do stredu, zatvorte veko a zapáľte iba oba vonkajšie horáky.

NÁVOD NA OBSLUHU AUSTRÁLSKEHO GRILU NA PLYN

Je to také jednoduché:

1. Predhrievajte gril pri zatvorenom veku cca 10 minút na stupni .
2. Umiestnite grilované potraviny na grilovací rošt, resp. na grilovaciu dosku a nastavte želanú teplotu - .
3. **ODPORÚČANIE:** Pri malom množstve grilovaných potravín používajte iba jeden horák. Grilovaním pri zatvorenom veku skráťte čas grilovania a znížite spotrebu plynu.
4. Po grilovaní prepnite regulačný gombík plynu vždy do polohy . Následne zatvorte prívod plynu na plynovej fľaši. Kohút fľaše musíte zatvoriť aj na prázdnych fľašiach.

GRILOVANIE S INFRAČERVENÝM HORÁKOM

1. Predhrievajte gril pri OTVORENOM VEKU cca 5 minút na stupni .
2. Umiestnite grilované potraviny na grilovací rošt. Infračervený horák je vhodný na rýchle opraženie alebo krátke pečenie.
3. **POZOR:** Zapalovanie infračerveného horáka pri zatvorenom veku, ako aj umiestňovanie grilovacej dosky nad infračervený horák je zakázané. Mohlo by dôjsť k sfarbeniu veka a zdeformovaniu grilovacej dosky.
4. Po grilovaní prepnite regulačný gombík plynu vždy do polohy . Následne zatvorte prívod plynu na plynovej fľaši. Kohút fľaše musíte zatvoriť aj na prázdnych fľašiach.

Správne príslušenstvo od spol. **OUTDOORCHEF** vám prinesie ešte viac zábavy. Popustite uzdu svojej kreativitve a chuti experimentovať. Všetko príslušenstvo pre váš gril nájdete na stránke OUTDOORCHEF.COM

PO GRILOVANÍ

1. Prepnite regulačný gombík plynu každého horáka do polohy .
2. Zatvorte prívod plynu na plynovej fľaši.
3. Nechajte gril úplne vychladnúť a vyčistite ho.
4. Zakryte gril vhodným ochranným krytom.

ČISTENIE

Medzi grilovačkami postačuje iba minimálne čistenie, pretože väčšina tuku sa buď odparí alebo odtečie do zbernej misky. Na čistenie grilovacieho roštu a grilovacej dosky používajte kefu na grily s mosadznými štetinami (nie s oceľovými).

Na dôkladnejšie vyčistenie použite čistiaci prostriedok **OUTDOORCHEF BARBECUE-CLEANER**. Na odstránenie všetkých voľných zvyškov môžete alternatívne použiť hubu na umývanie hrncov z nylonu a mydlovú vodu. Vyberte grilovací rošt a grilovaciu dosku a vyčistite liatinové horáky. Infračervený horák nemusíte čistiť, pretože tuk sa spaľuje ešte počas grilovania. Na záver môžete vytiahnuť zbernú misku, vyprázdniť ju a vyčistiť čistiacim prostriedkom **OUTDOORCHEF BARBECUE-CLEANER**. **DÔLEŽITÉ:** Keď na čistenie grilu použijete čistiace prostriedky, musíte gril po vyčistení nechať dôkladne vyschnúť. Na urýchlenie sušenia môžete gril zapnúť a nechať ho vypaľovať niekoľko minút pri otvorenom veku na stupni .

POUŽITIE ČISTIACEHO PROSTRIEDKU OUTDOORCHEF BARBECUE-CLEANER

DÔLEŽITÉ: Počas aplikácie čistiaceho prostriedku OUTDOORCHEF BARBECUE-CLEANER nesmie byť gril zapálený. Na ochranu rúk použijete rukavice a podľa možnosti noste okuliare. Dôkladne postriekajte ešte trochu teplý gril alebo príslušenstvo a nechajte pôsobiť 15 – 30 minút. Znovu postriekajte znečistené plochy, dôkladne ich opláchnite vodou a nechajte ich vyschnúť.

POZOR: Čistiaci prostriedok OUTDOORCHEF Barbecue-Cleaner sa nesmie používať na plochy s práškovou povrchovou úpravou.

ÚDRŽBA

Pravidelná údržba vášho grilu je zárukou jeho bezchybného fungovania. Všetky diely vedúce plyn kontrolujte minimálne dvakrát ročne a vždy po dlhšom uskladnení. Pavúky a iný hmyz môžu spôsobiť upchatie, ktoré musíte pred používaním odstrániť.

Pri pravidelnom presúvaní grilu po nerovných povrchoch skontrolujte z času na čas pevné dotiahnutie všetkých skrutičiek.

Po dlhšom nepoužívaní grilu by ste pred opätovným používaním mali vykonať **KONTROLU TESNOSTI**. Ak máte akékoľvek pochybnosti, obráťte sa, prosím, na svojho dodávateľa plynu alebo predajcu.

Na vylúčenie poškodení koróziou naolejujte všetky kovové diely pred dlhším skladovaním.

Po dlhšom skladovaní a minimálne raz za grilovaciu sezónu by ste mali skontrolovať trhliny, lomy a iné poškodenia na plynovej hadici. Poškodenú plynovú hadicu musíte vymeniť okamžite podľa opisu v kapitole **BEZPEČNOSTNÉ POKYNY**. Aby ste sa zo svojho grilu mohli tešiť čo najdlhšie, chráňte ho po úplnom vychladnutí vhodným ochranným krytom proti poveternostným vplyvom od spol. OUTDOORCHEF. Na vylúčenie hromadenia vlhkosti odstráňte ochranný kryt po daždi. Ochranné kryty si môžete kúpiť u vášho predajcu grilov.

ODSTRAŇOVANIE PORÚCH

Horák sa nezapáli:

- Skontrolujte, či je prívod plynu z plynovej fľaše otvorený.
- Uistite sa, že fľaša obsahuje dostatok plynu.
- Skontrolujte, či z elektródy preskakujú na horák iskry.

Žiadna iskra:

- Skontrolujte správne založenie batérie (na griloch s elektrickým zapáľovaním).
- Vzdialenosť medzi horákom a elektródou smie byť iba 5 – 8 mm.
- Skontrolujte riadne zasunutie a upevnenie kábla na elektrickom zapáľovaní a na elektróde.
- Založte novú batériu (typ AA, LR02, 1,5 V) do elektrického zapáľovania (na griloch s elektrickým zapáľovaním).

Ak sa vám gril nepodarí uviesť do prevádzky vyššie uvedenými opatreniami, kontaktujte, prosím, vášho predajcu.

SPOTREBITEĽSKÁ ZÁRUKA

1. Záruka a vzťah k iným právam kupujúceho

Kúpou tohto výrobku spol. OUTDOORCHEF u autorizovaného predajcu získavate ako súkromný koncový zákazník (spotrebiteľ) záruku výrobcu od spol. Outdoorchef AG („OC“).

Záruka výrobcu vám poskytuje nárok na záruku u poskytovateľa záruky v súlade s touto dohodou. Nárok na záruku vám vzniká navyše k ostatným zmluvným alebo zákonným právam. Tieto ostatné práva nie sú vylúčené alebo obmedzené touto zárukou. Voči povinnej osobe môžete uplatniť aj vaše ďalšie zmluvné alebo zákonné nároky. Touto zárukou nie sú dotknuté napr. nároky podľa zákona o zodpovednosti za škodu spôsobenú chybným výrobkom. Ako kupujúci máte tiež možnosť uplatniť si voči svojmu predajcovi zmluvné nároky na poskytnutie záruky. Napríklad k prípadnému zrušeniu kúpnej zmluvy môže dôjsť len vo vzťahu k predajcovi, nie však v rámci tejto záruky voči spoločnosti OC.

2. Zúčastnené strany a podmienky záruky

Poskytovateľom záruky je spoločnosť OC. Nárok na záruku má každý koncový zákazník, ktorý si u autorizovaného predajcu zakúpi nový výrobok na súkromné účely. Nárok na záruku získava po predložení dokladu o kúpe. Kúpa na súkromné účely znamená, že fyzická osoba si výrobok zakúpila na účely, ktoré prevažne nemožno priradiť k jej komerčnej ani samostatnej zárobkovej činnosti.

V prípade vzniku nároku na uplatnenie záruky si záruku musíte uplatniť u poskytovateľa záruky do dvoch mesiacov. Inak nemáte nárok na uplatnenie záruky. Pri zjavných nedostatkoch začína lehota na vylúčenie plynúť nadobudnutím výrobku. Spol. OC preto odporúča preskúmať prípadné nedostatky výrobku ihneď po jeho zakúpení.

3. Rozsah záruky

Záruka platí od dátumu kúpy a poskytuje sa v nasledujúcich prípadoch za predpokladu, že nejde o vylúčenie podľa bodu 4:

- 3 roky na smaltovaný guľový gril (spodnú časť a veko) proti prehrdzaveniu,
- 3 roky na smaltovaný grilovací rošt proti prehrdzaveniu alebo prepáleniu,

- 3 roky na všetky diely z nerezovej ocele proti prehrdzaveniu alebo prepáleniu,
- chyby smaltovania pred prvým použitím,
- 2 roky na všetky ostatné výrobné chyby/chyby materiálu.

Za chyby sa pritom nepovažujú nedostatky, ktoré nemajú vplyv na fungovanie a sú pre vás ako zákazníka nepodstatné, rozdiely vo farbe glazúry alebo drobné chyby, ako sú oporné body na spodnom okraji veka alebo na závesoch spôsobené výrobou.

Spoločnosť OC v prípade vzniku nároku na uplatnenie záruky podľa vlastného uváženia vymení a nahradí poškodené alebo chybné časti alebo celý výrobok. Ak je to pre vás ako zákazníka prijateľné, je možná aj výmena za porovnateľný model novej série, resp. výmena za nový model. Pokiaľ nie je v dôsledku chyby narušená funkčnosť výrobku a pokiaľ je to pre vás ako zákazníka prijateľné, môže vám byť namiesto opravy ponúknuté aj primerané finančné vyrovnanie.

Počas doby trvania realizácie záruky (kontroly a prípadnej výmeny) nevzniká voči spoločnosti OC žiaden nárok na poskytnutie náhradného výrobku alebo iného odškodnenia. Vykonávanie záručného servisu nepredstavuje predĺženie ani nový začiatok záručnej doby. Vymenené diely sa stávajú majetkom spoločnosti OC. Záručná doba začína znovu plynúť iba v prípade výmeny výrobku.

Táto záruka nezakladá žiadne ďalšie nároky voči poskytovateľovi záruky. Vaše nároky vyplývajúce z iných právnych dôvodov však týmto nie sú vylúčené alebo obmedzené (pozri tiež vyššie bod 1.).

4. Vylúčenie záruky

Záruka je vylúčená v nasledujúcich prípadoch:

- Bežné opotrebovanie pri používaní v súlade s určením, najmä na bežných dieloch podliehajúcich opotrebeniu, ako sú kuželový nadstavec, ochrana plameňa pred stekajúcim tukom, horák, teplomer, zapalovanie a batéria, elektróda, zapalovací kábel, plynová hadica, regulátor tlaku plynu, vykurovací článok, žiarič, hliníková ochranná fólia, grilovací rošt alebo rošt a vanička na uhlie, grilovacia mriežka, ako aj zberná miska tuku nad uhlím.
- Poškodenie glazúry na používaných zariadeniach pri predpoklade, že chyba preukázateľne neexistovala pred prvým použitím.
- Chyby a/alebo škody spôsobené nesprávnym alebo neodborným používaním, najmä z dôvodu nedodržiavania návodu na obsluhu, bezpečnostných pokynov alebo pokynov na prevádzku/údržbu (napríklad používanie exteriérových zariadení v interiéri, škody v dôsledku nesprávnej montáže, neodborného čistenia smaltovaného povrchu kuželového nadstavca alebo grilovacieho roštu, nevykonanie kontroly tesnosti v súlade s odporúčaniami uvedenými v návode na obsluhu, používaním škodlivých chemických látok, používanie na iný účel atď.).
- Chyby a/alebo škody, ktoré vznikli zásahom alebo opravou osobami, ktoré nemajú oprávnenie od spoločnosti OC.
- Chyby a/alebo škody spôsobené deštruktívnymi poveternostnými vplyvmi (napríklad krupobitím alebo bleskom).
- Chyby a/alebo škody spôsobené v dôsledku vandalizmu alebo úmyselného poškodenia či poškodenia z nedbanlivosti, pokiaľ neboli spôsobené spoločnosťou OC.
- Chyby a/alebo škody, ktoré vznikli počas prepravy k predajcovi, pokiaľ dopravu nezabezpečil poskytovateľ záruky.
- Chyby a/alebo škody spôsobené vyššou mocou.
- Chyby a/alebo škody v dôsledku opotrebenia pri profesionálnom používaní na komerčné účely (napr. používanie v hotelierstve alebo gastronómii).

5. Uplatnenie záruky

V prípade vzniku nároku na uplatnenie záruky čo najskôr kontaktujte nás alebo niektorého z našich autorizovaných predajcov (zoznam predajcov sa nachádza na internetovej stránke www.outdoorchef.com) a okrem vašej adresy uveďte podľa možnosti informácie o výrobku/časti výrobku, predajnom doklade, sériovom čísle a čísle položky (obe sa nachádzajú na štítku umiestnenom na vašom grile; pozri tiež prvý odsek návodu na obsluhu). Opíšte chybu a prípadne priložte aj fotografiu. Na overenie nároku na uplatnenie záruky odovzdajte výrobok predajcovi alebo nám (Bring-In-Garantie). V oprávnených prípadoch vám uhradíme nevyhnutné a potrebné náklady na dopravu a zaslanie, v opačnom prípade vám výrobok zašleme späť na vaše náklady.

Registrovanú ochrannú známku OUTDOORCHEF zastupuje nasledujúca spoločnosť

Outdoorchef AG | Eggbühlstrasse 28 | Postfach | 8050 Zürich-Schweiz | www.outdoorchef.com

TECHNICKÉ INFORMÁCIE

AUSTRALIA 315 G / AUSTRALIA 325 G

CE	0063
Plyn	propán/bután 30/31
Celkový výkon	11,7 kW
Propán	546 g/h / 826 g/h
Dýza (28 – 30/37 mbarov)	0,78 mm/značka: BD
Dýza (50 mbarov)	0,68 mm/značka: AD
Tlak plynu	bután 28 mbarov propán 37 mbarov
Maximálne prípustné plynové fľaše na ráme grilu	bután max. 8 kg propán max. 8 kg

AUSTRALIA 415 G / AUSTRALIA 425 G

CE	0063
Plyn	propán/bután 30/31
Celkový výkon	16,80 kW / 21,0 kW
Propán	1192 g/h / 1472 g/h
Dýza (28 – 30/37 mbarov)	0,98 mm/značka: BK
Dýza (50 mbarov)	0,88 mm/značka: AK
Tlak plynu	bután 28 mbarov propán 37 mbarov
Maximálne prípustné plynové fľaše na ráme grilu	bután max. 8 kg propán max. 8 kg

AUSTRALIA 455 G

CE	0063
Plyn	propán/bután 30/31
Celkový výkon	22,8 kW
Propán	1586 g/h
Dýza (28 – 30/37 mbarov)	0,98 mm/značka: BK
Dýza (50 mbarov)	0,88 mm/značka: AH
Tlak plynu	bután 28 mbarov propán 37 mbarov
Maximálne prípustné plynové fľaše na ráme grilu	bután max. 8 kg propán max. 8 kg

BOČNÝ HORÁK

(AUSTRALIA 325 G / AUSTRALIA 425 G / AUSTRALIA 455 G)

CE	0063
Plyn	propán/bután 30/31
Výkon	4,20 kW
Propán	280 g/h
Dýza (28 – 30/37 mbarov)	0,98 mm/značka: BK
Dýza (50 mbarov)	0,85 mm/značka: AG
Tlak plynu	bután 28 mbarov propán 37 mbarov

INFRAČERVENÝ HORÁK (AUSTRALIA 455 G)

CE	0063
Plyn	propán/bután 30/31
Výkon	6,0 kW
Propán	418 g/h
Dýza (28 – 30/37 mbarov)	1,16 mm/značka: BP
Dýza (50 mbarov)	1,00 mm/značka: AP
Tlak plynu	bután 28 mbarov propán 37 mbarov

KATEGÓRIE

I₃_{B/P} (30 mbarov)
I₃_{B/P} (50 mbarov)
I₃₊ (28/30/37 mbarov)

ELEKTRICKÉ ZAPALOVANIE

Na prevádzku elektrického zapalovania budete potrebovať batériu (typ AA, LR02, 1,5 V).

UPOZORNENIE PRE UKAZOVATEĽ TEPLoty

Odchýlka od teploty ukazovanej teplomerom môže byť +/- 10 %.

INTERNETOVÁ STRÁNKA

Ďalšie informácie, tipy a triky, recepty a dôležité informácie o výrobkoch spol. OUTDOORCHEF nájdete na stránke OUTDOORCHEF.COM

* Zoznam predajcov nájdete na našej internetovej stránke OUTDOORCHEF.COM

** Sériové číslo a číslo položky nájdete na štítku nalepenom na vašom grile (pozri tiež prvý odsek tohto **NÁVODU NA OBSLUHU**).



NAVODILA ZA UPORABO

Preden začnete uporabljati vaš plinski žar OUTDOORCHEF, si pozorno preberite ta navodila.

CE0063		Outdoorchef AG Eggbühlstrasse 28, 8050 Zürich
PIN 0063 BP 3505		
Typ:	Serial No.:	
Article No.:	<input type="text"/>	
Made in China		
Butane / Propane G30 / G31	30/37 mbar	DISTRIBUTION Outdoorchef Deutschland GmbH Ochsenmattstr. 10 79618 Rheinfelden Germany
Cat. I ₃ · Cat. I ₃ B/P Total rate ΣQ_n		

POMEMBNO:
Najprej si zabeležite serijsko številko plinskega žara, ki je na zadnji strani teh navodil za uporabo. Odvisno od modela žara, najdete številko na nalepki s podatki, ki se nahaja na okviru žara ali na podstavku.
Serijska številka in številka izdelka sta pomembni za neproblematično izvajanje poizvedb, naročanja rezervnih delov in v primeru raznih reklamacij. Navodila za uporabo hranite na varnem mestu. Vsebujejo pomembne informacije v zvezi z varnostjo, delovanjem in vzdrževanjem.

Pred uporabo aparata preberite navodila. Navodila za uporabo hranite na varnem mestu. Vsebujejo pomembne informacije v zvezi z varnostjo, delovanjem in vzdrževanjem.

POMEMBNO ZA VAŠO VARNOST

Vsakdo, ki uporablja žar, mora poznati in upoštevati natančen postopek vžiga. Otroci ne smejo upravljati z žarom.

Navodilom za sestavo morate natančno slediti. Nepravilna sestava ima lahko nevarne posledice.

V bližini žara ne smete postavljati vnetljivih tekočin in materialov ter nadomestnih plinskih jeklenk. Žara ali plinskih jeklenk ne smete nikoli postavljati v zaprte neprezračevane prostore.

Preden začnete uporabljati vaš plinski žar, si pozorno preberite ta navodila. Žar lahko uporabljate samo na prostem, postaviti pa ga morate na varni razdalji vsaj 1,5 m od vnetljivih predmetov.

PLINSKE JEKLENKE

Na podstavke lahko postavite samo plinske jeklenke z največjo polno težo 8 kg. Jeklenko postavite na za to določeno mesto, glejte Navodila za sestavo. Prosimo, poskrbite, da ni nobenih netesnih mest privijačenja.

Pred uporabo in po vsaki menjavi plinske jeklenke izvedite **PREIZKUS TESNENJA**.

Plinske jeklenke ne smejo biti izpostavljene temperaturi višji od 50 °C, prav tako jih ne smete odlagati v zaprt ali kletni prostor. Upoštevajte in sledite varnostnim predpisom, ki so označeni na plinski jeklenki.

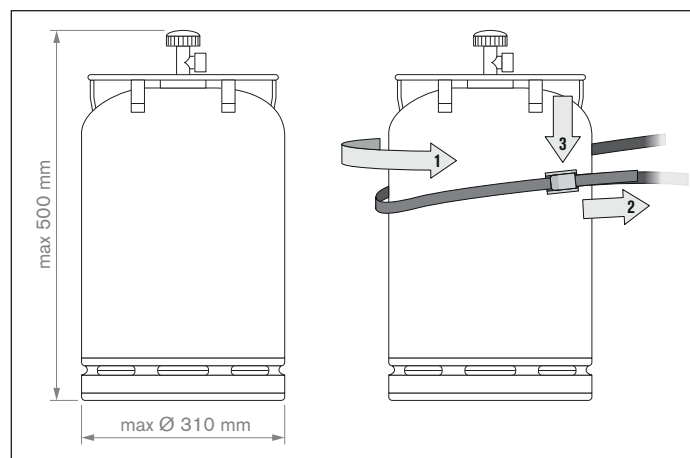

NAPOTEK: Preverite, ali je v skladu s predpisi v vaši državi dovoljeno uporabljati regulator tlaka in plinsko jeklenko. Uporabljajte samo plinske jeklenke, ki ustrezajo državnim predpisom. Zaradi različnih sistemov tesnjenja pri odstopanju med sistemi regulatorja tlaka in plinske jeklenke morda ni mogoče zagotoviti tesnih vijačnih povezav. Netesnjenje lahko povzroči, da se izstopajoči plin vžge zaradi odprtega ognja ali iskre.

Iz varnostnih razlogov in razlogov za odgovornost vam priporočamo, da plinske žare, ki se prodajajo, na vsak način preverite in po potrebi prilagodite ali naročite prilagoditev regulatorja tlaka in plinske jeklenke.

VARNOSTNI NAPOTKI

Ta navodila za uporabo mora hraniti lastnik in jih mora imeti vedno pri roki.

Žar uporabite v skladu s poglavjem **NAVODILA ZA VŽIG**.

- "Samo za uporabo na prostem"
- "Pred uporabo aparata preberite navodila"
- "**OPOZORILO** : Dostopni deli so lahko zelo vroči. Uporabljajte zunaj dosega otrok"
- "Aparata ne uporabljajte v bližini vnetljivih materialov"
- "Med uporabo aparata ne premikajte"
- "Po uporabi zaprite ventil na plinski jeklenki"
- Žara ne smete uporabljati pod nadstreškom.
- Aparatov, ki so opremljeni s kolesčki, ne smete vleči po neravnih tleh ali tleh s prekinitevami.
- Prepričajte se, da je pladenj za odcejanje masti med uporabo vedno povsem zaprt in zaskočen.
- Vročih delov se dotikajte samo z zaščitnimi rokavicami.
- Po pečenju na žaru preklopite gumb za regulacijo plina v položaj  in zaprite ventil na plinski jeklenki.
- Pri menjavi plinske jeklenke pazite, da je gumb za regulacijo plina v položaju  in ventil na plinski jeklenki zaprt. **POMEMBNO:** V bližini se ne smejo nahajati viri vžiga.
- Po priključitvi nove plinske jeklenke preverite, če so povezave priključene v skladu z navodili **PREIZKUS TESNENJA**.
- Če obstaja sum za netesne dele, preklopite gumb za regulacijo plina v položaj  in zaprite ventil na plinski jeklenki. Dele za pretok plina naj preverijo pri specializiranem prodajalcu plina.
- Če je cev za plin poškodovana ali se kažejo znaki obrabe, jo morate takoj zamenjati. Na cevi ne sme biti pregibov in znakov razpok. Preden odstranite cev, ne pozabite priviti gumba za regulacijo plina in ventila.
- Po približno 3 letih od nakupa zamenjajte cev in regulator tlaka plina. Prepričajte se, da regulator tlaka plina in cev izpolnjujeta zahteve ustreznih standardov EN (regulator tlaka plina EN 16129 / plinska cev EN 16436).
- Predpisana dolžina cevi za plin je 90cm in ne sme biti daljša od 150cm.
- Ne blokirajte reže za dovod zraka v ohišju ali zračne reže na pokrovu. Zračniki prostora za plinske jeklenke v nobenem primeru ne smejo biti zaprti ali pokriti.
- "Ne spreminjajte aparata" Če obstaja sum na nepravilno delovanje, se obrnite na strokovnjaka.
- Žar je dobavljen skupaj z ustrežno cevjo za plin in z regulatorjem tlaka plina. Cev za plin je treba nujno hraniti proč od vročih zunanjih površin žara. Cev ne sme biti zasukana. Pri modelih žarov, ki imajo vodilo za cev, mora biti cev nujno pritrjena na to vodilo.
- Cev in regulator morata biti v skladu z veljavnimi lokalnimi standardi in standardi EN (regulator tlaka plina EN 16129 / plinska cev EN 16436).
- Če se ne doseže polna zmogljivost in obstaja sum na blokiran ventil, se obrnite na specializiranega prodajalca plina.
- Žar uporabljajte samo na trdni in varni podlagi. Med uporabo žara ne smete postavljati na lesena tla ali druge vnetljive površine. Žara ne smete imeti blizu gorljivih materialov.
- Pri aparatih z granitnimi ploščami se izogibajte toplotnim udarom plošče.
- Žara ne hranite v bližini lahko vnetljivih tekočin ali materialov.
- Če žar čez zimo shranite v določenem prostoru, morate plinsko jeklenko nujno odstraniti. Vedno jo morate hraniti na prostem, dobro prezračnem mestu, do katerega otroci nimajo dostopa.
- Pred začetkom delovanja postavite žar na mesto, ki je dobro zaščiteno pred vetrom.
- Če žar ni v uporabi in je povsem ohlajen, ga morate pred vplivi okolja zaščititi s pokrovom. Pokrove lahko dobite pri lokalnih prodajalcih žarov.
- Da bi preprečili nabiranje kondenza, po močnem deževju odstranite pokrov.

PREIZKUS TESNENJA

OPOZORILO: Med preverjanjem tesnjenja se v bližini ne sme nahajati noben vir vžiga. Prav tako v bližini tudi ne smete kaditi. Preizkusa tesnjenja nikoli ne izvajajte z gorečo paličico ali odprtim plamenom in to vedno opravite na prostem.

1. Gumb za regulacijo plina mora biti v položaju .
2. Odprite ventil na jeklenki in s krtačo premažite vse ventile (priključek na plinsko jeklenko/regulator tlaka plina//cev za plin/plinski vhod/priključek na ventil) z milno raztopino s 50% tekočega mila in 50% vode. Uporabite lahko tudi pršilo za odkrivanje mest puščanja.
3. Če opazite milne mehurčke, to kaže na mesta puščanja. **POMEMBNO:** Žar se lahko uporablja šele, ko odpravite vsa mesta puščanja. Zaprite ventil na plinski jeklenki.
4. Odpravite mesta puščanja tako, da pritegnete priključke, kolikor je to mogoče, ali zamenjate okvarjene dele.
5. Ponovite koraka 1 in 2.
6. Če mest puščanja ni mogoče odpraviti, se obrnite na specializiranega prodajalca plina.

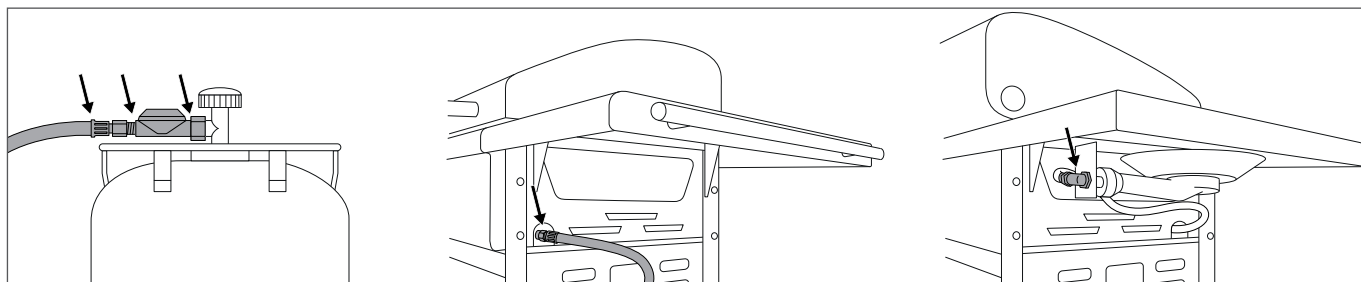





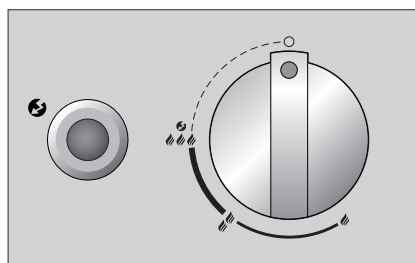

NAPOTEK: PREIZKUS TESNENJA izvedite po vsakem priklopu ali zamenjavi plinske jeklenke ter na začetku sezone peke na žaru.

RAZLAGA OZNAK NA UPRAVLJALNI KONZOLI

Stopnje vročine in vžiganje



-  : izključenost
-  : nizka zmogljivost
-  : srednja zmogljivost
-  : visoka zmogljivost
-  : Vžiganje
-  : Netilo

PRED PRVO UPORABO







1. Očistite vse dele, ki prihajajo v stik z živili.
2. Preglejte vse ventile, kot je opisano v poglavju **PREIZKUS TESNENJA**. To naredite tudi, če vam prodajalec dobavi sestavljen plinski žar.
3. Žar prižgite za pribl. 20 – 25 minut na stopnji .
4. Prepričajte se, da je pladenj za odcejanje potisnjen do prislona. To velja tudi za navadne žare.

NAVODILA ZA VŽIG

NAPOTEK: Ni treba, da so vsi gorilniki stalno v uporabi. To je odvisno od načina priprave in same količine.







VŽIGANJE GLAVNEGA GORILNIKA

AUSTRALIA 315 G / AUSTRALIA 325 G / AUSTRALIA 415 G / AUSTRALIA 425 G / AUSTRALIA 455 G

1. Prepričajte se, da so vsi priključki med cevjo za plin, regulatorjem tlaka plina in plinsko jeklenko tesno priviti. (po potrebi sledite navodilom v poglavju **PREIZKUS TESNENJA**).
2. Odprite pokrov žara. **POZOR:** Žara nikoli ne vžigajte pri zaprtem pokrovu.
3. Odprite ventil na plinski jeklenki.
4. Pritisnite gumb za regulacijo plina in ga obrnite v obratni smeri urinega kazalca na stopnjo     . Pritisnite črni gumb za vžig in ga držite pritisnjena, dokler ne preskoči iskra in se plin ne vname.
5. Če se plin ne vname po 3 sekundah, prestavite gumb za regulacijo plina na . Počakajte 2 minuti, da lahko nezgoreli plin izhlapi. Nato ponovite korake v točkah 2 do 4.
6. Če žara ne morete usposobiti za delovanje po 3 poskusih, preglejte vzroke (kot je opisano v razdelku **ODPRAVLJANJE NAPAK**).
7. Gorilnike morate prižgati od leve proti desni







VŽIGANJE STRANSKIH GORILNIKOV

(AUSTRALIA 325 G / AUSTRALIA 425 G / AUSTRALIA 455 G)

1. Prepričajte se, da so vsi priključki med cevjo za plin, regulatorjem tlaka plina in plinsko jeklenko tesno priviti. (po potrebi sledite navodilom v poglavju **PREIZKUS TESNENJA**).
2. Pri modelu AUSTRALIA 455 G odstranite granitni pokrov s stranskih gorilnikov in ga postavite na za to določeno držalo na desnem stranskem odlagališču ali odprite pokrovno ploščo stranskega gorilnika pri modelih AUSTRALIA 325 G ali AUSTRALIA 425 G.
3. **POZOR:** Žara nikoli ne vžigajte pri zaprtem granitnem pokrovu ali zaprti pokrovni plošči.
4. Odprite ventil na plinski jeklenki.
5. Pritisnite gumb za regulacijo plina z napisom SIDE BURNER (»stranski gorilnik«) in ga obrnite v obratni smeri urinega kazalca na stopnjo      . Pritisnite gumb za vžig in ga držite pritisnjena, dokler ne preskoči iskra in se plin ne vname.
6. Če se plin ne vname po 3 sekundah, prestavite gumb za regulacijo plina na . Počakajte 2 minuti, da lahko nezgoreli plin izhlapi. Nato ponovite korake v točkah 2 do 4.
7. Če stranskega gorilnika ne morete usposobiti za delovanje po 3 poskusih, preglejte vzroke (kot je opisano v razdelku **ODPRAVLJANJE NAPAK**).
8. Stranski gorilnik lahko pokrijete z granitno ploščo (samo pri modelu AUSTRALIA 455 G) šele, ko se popolnoma ohladi ali zaprete pokrovno ploščo (pri modeloma AUSTRALIA 325 G ali AUSTRALIA 425 G).
9. Na stranskih površinah za kuhanje ne uporabljajte posod za kuhanje <160 mm in >270 mm.

VŽIGANJE INFRARDEČIH GORILNIKOV (PLINSKI GORILNIK MODELA AUSTRALIA 455 G)

POZOR: Infrardečega gorilnika ne smete uporabljati pri zaprtem pokrovu.

1. Prepričajte se, da so vsi priključki med cevjo za plin, regulatorjem tlaka plina in plinsko jeklenko tesno priviti. (po potrebi sledite navodilom v poglavju **PREIZKUS TESNENJA**).
2. Odprite pokrov žara. **POZOR:** Žara nikoli ne vžigajte pri zaprtem pokrovu, ter čez infrardeči gorilnik nikoli ne polagajte plošče za žar. To lahko povzroči razbarvanje pokrova in deformacije plošče za žar.
3. Odprite ventil na plinski jeklenki.
4. Pritisnite gumb za regulacijo plina z napisom POWER BURNER (»plinski gorilnik«) in ga obrnite v obratni smeri urinega kazalca na stopnjo      . Pritisnite gumb za vžig in ga držite pritisnjena, dokler ne preskoči iskra in se plin vname.
5. Če se plin ne vname po 3 sekundah, prestavite gumb za regulacijo plina na . Počakajte 2 minuti, da lahko nezgoreli plin izhlapi. Nato ponovite korake v točkah 2 do 4.
6. Če infrardečega gorilnika ne morete usposobiti za delovanje po 3 poskusih, preglejte vzroke (kot je opisano v razdelku **ODPRAVLJANJE NAPAK**).

AVSTRALSKI SISTEM ŽARA OUTDOORCHEF

Avstralija je znana po svojih sijajnih žarih. A-LINIJA z žari OUTDOORCHEF je prav tako sijajna. Ponuja visoko kakovostne in zanesljive izdelke.

Na čvrstem, dobro vodljivem podvozju je na voljo veliko delovnih površin. Neuničljiv gorilnik iz litega železa shranjuje vročino in jo enakomerno porazdeli v prostore za pečenje. Zahvaljujoč vgrajenemu termometru lahko temperaturo stalno preverjate, posebej za ta sistem žara razviti ščitniki za plamen pa varujejo hrano pred plameni zaradi masti.

NEPOSREDNA VROČINA

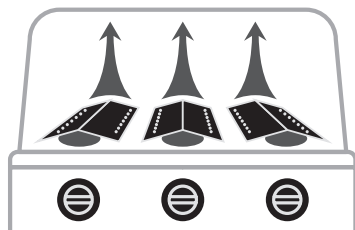

Pri neposrednem pečenju na žaru in kuhanju: Hrano položite nad prižgani gorilnik.

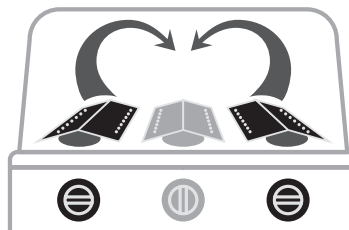

POSREDNA VROČINA





Pri posrednem pečenju na žaru, kuhanju in pečenju: Hrano položite na sredino, pokrijte s pokrovom in prižgite samo oba zunanja gorilnika.

NAVODILA ZA UPORABO AVSTRALSKEGA PLINSKEGA ŽARA

Enostavno delovanje:

1. Žar segrevajte pri zaprtem pokrovu pribl. 10 minut na stopnji .
2. Položite hrano na rešetko za pečenje oz. ploščo za žar in nastavite temperaturo po vaših željah .
3. **PRIPOROČILO:** Pri manjših količinah hrane uporabljajte samo en gorilnik. Pečenje pri zaprtem pokrovu zmanjša čas pečenja in porabo plina.
4. Po pečenju na žaru vedno postavite gumb za regulacijo plina v položaj . Nato zaprite ventil na plinski jeklenki. Tudi pri prazni jeklenki mora biti pipa jeklenke zaprta.

PEČENJE Z INFRARDEČIM GORILNIKOM

1. Žar segrevajte pri ODPRTEM POKROVU pribl. 5 minut na stopnji .
2. Položite hrano na rešetko za pečenje. Infrardeči gorilnik je primeren za popečenje ali hitro pečenje hrane.
3. **POZOR:** Infrardečega gorilnika ne smete uporabljati pri zaprtem pokrovu ali čezenj postavljati plošče za žar. To lahko povzroči razbarvanje pokrova in deformacije plošče za žar.
4. Po pečenju na žaru vedno postavite gumb za regulacijo plina v položaj . Nato zaprite ventil na plinski jeklenki. Tudi pri prazni jeklenki mora biti pipa jeklenke zaprta.

S pravo dodatno opremo je žar OUTDOORCHEF še bolj zabaven. Kreativnosti in veselju pri eksperimentiranju dajte proste roke.

Vso dodatno opremo za vaš žar najdete na strani OUTDOORCHEF.COM

PO PEČENJU

1. Nastavite gumb za regulacijo plina vsakega gorilnika na .
2. Zaprite ventil na plinski jeklenki.
3. Pustite, da se žar popolnoma ohladi in ga očistite.
4. Pokrijte žar z ustreznim pokrovom.

ČIŠČENJE

Med pečenjem na žaru je potrebno zgolj malo čiščenja, ker večina masti izpari ali se odvede v pladenj za odstranjevanje masti. Pri čiščenju rešetk in plošče žara uporabite krtačo za čiščenje žara z medeninastimi ščetinami (ne jeklenih ščetin).

Za temeljito čiščenje uporabite čistilno sredstvo OUTDOORCHEF BARBECUE-CLEANER. Po izbiri lahko uporabite najlonsko gobico in milnico, da odstranite vse razrahljane ostanke. Odstranite rešetko za pečenje in ploščo za žar ter očistite gorilnik iz litega železa. Infrardečega gorilnika ni treba čistiti, saj mast zgore med pečenjem na žaru. Na koncu lahko izvlečete pladenj za odcejanje, ga spraznite in očistite s čistilnim sredstvom OUTDOORCHEF BARBECUE-CLEANER. **POMEMBNO:** Če pri čiščenju uporabljate čistilno sredstvo, morate žar na koncu temeljito posušiti. Da bi pospešili postopek sušenja, lahko žar vključite in ga za nekaj minut pustite prižganega na stopnji  pri odprtem pokrovu.

UPORABA ČISTILNEGA SREDSTVA OUTDOOR CHEF BARBECUE-CLEANER

POMEMBNO: Pri uporabi čistilnega sredstva OUTDOORCHEF BARBECUE-CLEANER žar ne sme delovati. Pri tem morate nositi zaščitne rokavice in po možnosti očala. Žar, ali še nekoliko toplo opremo, temeljito napršite in pustite, da deluje 15 – 30 minut. Umazane površine še enkrat napršite, jih temeljito sperite z vodo in pustite, da se posušijo.

POZOR: Čistilno sredstvo OUTDOORCHEF Barbecue-Cleaner ne smete uporabljati na površinah, prevlečenih s prahom.

VZDRŽEVANJE

Redno vzdrževanje žara zagotavlja pravilno delovanje. Vse ventile preverjajte najmanj dvakrat letno in vsakič po daljšem shranjevanju. Pajki in druge žuželke lahko povzročijo blokade, ki jih morate pred uporabo odpraviti.

Če žar redno premikate po neravnem terenu, morate od časa do časa preveriti, ali so vsi vijaki tesno priviti.

Če žara ne uporabljate daljše časovno obdobje, morate pred ponovno uporabo izvesti **PREIZKUS TESNENJA**. Če imate kakršne koli dvome, se obrnite na svojega dobavitelja ali prodajalca plina.

Da bi se izognili korozijskim poškodbam, pred daljšim shranjevanjem naoljite vse kovinske dele.

Po daljšem shranjevanju in najmanj enkrat v sezoni peke na žaru morate cev za plin pregledati za razpoke, pregibe in druge poškodbe. Poškodovano cev za plin morate nemudoma zamenjati, kot je opisano v poglavju **VARNOSTNI NAPOTKI**. Da boste lahko v svojem žaru dlje uživali, ga ko se povsem ohladi zaščitite pred vplivi okoljajz ustreznim pokrovom OUTDOOR CHEF. Da bi preprečili nabiranje kondenza, po deževju odstranite pokrov. Pokrove lahko dobite pri lokalnih prodajalcih žarov.

ODPRAVLJANJE NAPAK

Gorilnik se ne vžge:

- Preverite, ali je ventil jeklenke odprt.
- Prepričajte se, da je nivo plina v jeklenki zadosten.
- Preverite, ali iskre preskakujejo z elektrode na gorilnik.

Ni iskre:

- Prepričajte se, da je baterija pravilno vstavljena (pri žarih z električnim vžigom).
- Razmak med gorilnikom in elektrodo je lahko 5 – 8 mm.
- Preverite, da sta pri električnem vžigu priključena in dobro povezana kabel in elektroda.
- Vstavite novo baterijo (tip AA, LR02, 1,5 volta) pri električnem vžigu (pri žarih z električnim vžigom).

Če žara kljub zgoraj omenjenim ukrepom ne morete prižgati, se obrnite na vašega prodajalca.

GARANCIJA ZA UPORABNIKA

1. Garancija in razmerje do drugih pravic kupca

Z nakupom tega izdelka znamke OUTDOORCHEF pri pooblaščenem prodajalcu prejmete kot zasebna končna stranka (uporabnik) garancijo proizvajalca Outdoorchef AG (»OC«).

Garancija proizvajalca vam zagotavlja pravice do uveljavljanja garancijskih zahtevkov do izdajatelja garancije v skladu s tem dogovorom. Poleg pravic do uveljavljanja garancijskih zahtevkov imate tudi ostale pogodbene in zakonske pravice. Ta garancija ne izključuje ali omejuje ostalih pravic. Zato lahko uveljavljate tudi druge pogodbene ali zakonske zahtevke do odgovornega. Ta garancija npr. ne vpliva na zahtevke v skladu z Zakonom o odgovornosti za proizvode.

Kot kupec lahko zlasti uveljavljate pogodbene zahtevke v okviru jamstva pri svojem prodajalcu. Tako lahko npr. uveljavljate zahtevke v primeru preklica pogodbe o nakupu le do prodajalca, ne pa v okviru te garancije v razmerju do OC.

2. Udeleženci in garancijski pogoji

Izdajatelj garancije je OC. Upravičenec do garancije je vsaka končna stranka, ki novi izdelek kupi pri pooblaščenem prodajalcu za zasebne namene. Pri nakupu je treba predložiti potrdilo o nakupu. Nakup za zasebne namene pomeni, da izdelek kupi fizična oseba za namene, ki jih pretežno ni mogoče pripisati njihovi poslovni ali samostojni poklicni dejavnosti.

Če pride do garancijskega primera, je treba garancijske zahtevke uveljaviti pri izdajatelju garancije v roku dveh mesecev, sicer garancijski zahtevki niso veljavni. V primeru očitnih pomanjkljivosti, začne ta rok teči z nakupom izdelka. OC zato priporoča, da takoj po nakupu preverite, ali na izdelku morda ni vidnih pomanjkljivosti.

3. Obseg

Garancija velja od datuma nakupa in je priznana v naslednjih primerih, če ne obstaja izključitev v skladu s 4. točko:

- 3 leta na emajlirani polkrožni element (spodnji del in pokrov) pred rjavenjem;
- 3 leta na emajlirani žar pred rjavenjem in pregorevanjem;
- 3 leta na vse dele iz nerjavnega jekla pred rjavenjem in pregorevanjem;
- okvara emajla pred prvo uporabo;
- 2 leti na vse ostale okvare v proizvodnji/materialu.

Kot napake ne veljajo neravnine, razlike v barvi emajla ali manjše napake, npr. podporne točke na spodnjem robu pokrova ali elementih za obešanje, ki niso pomembne za delovanje in so za vas kot stranko sprejemljive.

Če pride do garancijskega primera, OC po lastni presoji zamenja ali nadomesti poškodovane dele ali dele z napako oz. izdelek v celoti. Če se vam kot stranki zdi primerno, se lahko izdelek zamenja tudi s primerljivim novejšim modelom, npr. z naslednikom modela. Če napaka ne zmanjša funkcionalnosti izdelka in se vam kot stranki zdi primerno, vam lahko namesto popravila ponudimo tudi primerno finančno nadomestilo.

V času obravnave garancije (preverjanje in morebitna zamenjava) ne morete uveljavljati zahtevkov do OC za nadomestni izdelek ali drugo odškodnino. Zaradi izvajanja garancijskih storitev se garancijsko obdobje ne podaljša, niti ne začne ponovno teči. Zamenjani deli preidejo v last OC. Garancijsko obdobje začne ponovno teči samo v primeru zamenjave izdelka.

Ta garancija ne utemeljuje nadaljnjih zahtevkov do izdajatelja garancije. Vaši zahtevki iz ostalih pravnih razlogov s tem niso izključeni ali omejeni (glejte 1. točko zgoraj).

4. Izključitev

Garancija je izključena v naslednjih primerih:

- običajna obraba pri pravilni uporabi, zlasti na splošno hitro obrabljivih delov, kot so lij, gorilnik, termometer, element za vžig in baterija, elektroda, vžigalni kabel, plinska cev, regulator plinskega tlaka, grelni element, reflektor, aluminijasta zaščitna folija, rešetka za žar ali oglje, rešetka za vžig in posodica za zbiranje maščobe in oglja.
- poškodbe na emajlu uporabljenih naprav, če ni mogoče dokazati, da je bila napaka prisotna že pred prvo uporabo;
- napake in/ali poškodbe zaradi nepravilne oz. neustrezne uporabe, zlasti zaradi neupoštevanja navodil za uporabo, varnostnih navodil ali navodil za delovanje/vzdrževanje (npr. uporaba zunanjih naprav v notranjih prostorih, poškodbe zaradi nepravilne montaže, neustreznega čiščenja emajlirane površine lija ali rešetke za žar, neizvedbe testa tesnjenja, če je ta priporočen v navodilih za uporabo, uporabe škodljivih kemikalij, uporabe v neustrezne namene itn.);
- napake in/ali poškodbe, ki nastanejo zaradi posegov ali popravil oseb, ki jih ni pooblastilo podjetje OC;
- napake in/ali poškodbe, ki nastanejo zaradi uničujočih vremenskih razmer (npr. zaradi toče ali udara strele);
- napake in/ali poškodbe, ki nastanejo zaradi zlonamerne poškodbe ali namerne oz. poškodbe iz malomarnosti, ki je ne povzroči OC;
- napake in/ali poškodbe, ki nastanejo pri prevozu do kupca, če prevoza ni opravil izdajatelj garancije;
- napake in/ali poškodbe, ki nastanejo zaradi višje sile;
- napake in/ali poškodbe, ki nastanejo zaradi obrabe pri profesionalni uporabi v komercialne namene (npr. uporaba v hotelirstvu ali gostinstvu).

5. Obravnava garancije

Če pride do garancijskega primera, se čim prej obrnite na nas ali na našega pooblaščenega prodajalca (seznam prodajalcev je na voljo na naslovu www.outdoorchef.com) in nam poleg vašega naslova po možnosti sporočite ime izdelka/dela izdelka, številko računa, serijsko številko in številko artikla (oboje najdete na nalepki s podatki na vašem žaru; glejte prvi del navodil za uporabo). Zaželeno je, da opisu napake dodate fotografijo. Za preverjanje obstoja garancijskega primera izdelek predajte prodajalcu ali nam (garancija bring-in). Če je garancijski primer upravičen, vam nadomestimo potrebne prevozne in poštno stroške, sicer pa vam izdelek pošljemo nazaj na vaše stroške.

Registrirano znamko OUTDOORCHEF zastopa naslednje podjetje:

Outdoorchef AG | Eggbühlstrasse 28 | Postfach | 8050 Zürich-Schweiz | www.outdoorchef.com

TEHNIČNE INFORMACIJE

AUSTRALIA 315 G / AUSTRALIA 325 G

CE	0063
Plin	Propan/Butan 30/31
Celotna zmogljivost	11,7 kW
Propan	546 g/h / 826 g/h
Šobe (28–30/37 mbar)	0,78 mm/oznaka: BD
Šobe (50 mbar)	0,68 mm/oznaka: AD
Tlak plina	Butan 28 mbar Propan 37 mbar
Največja dovoljena plinska jeklenka na okviru žara	Butan najv. 8 kg Propan najv. 8 kg

AUSTRALIA 415 G / AUSTRALIA 425 G

CE	0063
Plin	Propan/Butan 30/31
Celotna zmogljivost	16,80 kW / 21,0 kW
Propan	1192 g/h / 1472 g/h
Šobe (28–30/37 mbar)	0,98 mm/oznaka: BK
Šobe (50 mbar)	0,88 mm/oznaka: AH
Tlak plina	Butan 28 mbar Propan 37 mbar
Največja dovoljena plinska jeklenka na okviru žara	Butan najv. 8 kg Propan najv. 8 kg

AUSTRALIA 455 G

CE	0063
Plin	Propan/Butan 30/31
Celotna zmogljivost	22,8 kW
Propan	1586 g/h
Šobe (28–30/37 mbar)	0,98 mm/oznaka: BK
Šobe (50 mbar)	0,88 mm/oznaka: AH
Tlak plina	Butan 28 mbar Propan 37 mbar
Največja dovoljena plinska jeklenka na okviru žara	Butan najv. 8 kg Propan najv. 8 kg

STRANSKI GORILNIK

(AUSTRALIA 325 G / AUSTRALIA 425 G / AUSTRALIA 455 G)

CE	0063
Plin	Propan/Butan 30/31
Moč	4,20 kW
Propan	280 g/h
Šobe (28–30/37 mbar)	0,98 mm/oznaka: BK
Šobe (50 mbar)	0,85 mm/oznaka: AG
Tlak plina	Butan 28 mbar Propan 37 mbar

INFRADEČI GORILNIK (AUSTRALIA 455 G)

CE	0063
Plin	Propan/Butan 30/31
Moč	6,0 kW
Propan	418 g/h
Šobe (28–30/37 mbar)	1,16 mm/oznaka: BP
Šobe (50 mbar)	1,00 mm/oznaka: AP
Tlak plina	Butan 28 mbar Propan 37 mbar

KATEGORIJE

I₃_{B/P} (30 mbar)

I₃_{B/P} (50 mbar)

I₃₊ (28/30/37 mbar)

ELEKTRIČNI VŽIG

Za delovanje električnega vžiga potrebujete eno baterijo (tip AA, LR02, 1,5 volta).

NAPOTEK ZA PRIKAZ TEMPERATURE

Pri prikazu temperature na termometru lahko pride do odstopanj +/- 10 %.

SPLETNA STRAN

Dodatne informacije, nasvete in trike, recepte in vse, kar je vredno vedeti o izdelkih **OUTDOORCHEF**, najdete na strani OUTDOORCHEF.COM

* Seznam prodajalcev je na voljo na naši spletni strani OUTDOORCHEF.COM

** Serijska številka in številka artikla sta na nalepki s podatki na vašem žaru (glejte prvi del teh **NAVODIL ZA UPORABO**).

Lea con atención estas instrucciones antes de encender su barbacoa de gas OUTDOORCHEF.

CE0063		Outdoorchef AG Eggbühlstrasse 28, 8050 Zürich
PIN 0063 BP 3505		
Typ:	Serial No.:	
Article No.:	<input type="text"/>	
Made in China		
Butane / Propane G30 / G31	30/37 mbar	DISTRIBUTION Outdoorchef Deutschland GmbH Ochsenmattstr. 10 79618 Rheinfelden Germany
Cat. I ₃ · Cat. I ₃ B/P Total rate ΣQ_n =		

IMPORTANTE:

En primer lugar, anote el número de serie de su barbacoa de gas en la contraportada de esta Guía del usuario. En función del modelo de barbacoa, el número puede encontrarse en el **adhesivo de identificación**, que se encuentra en el bastidor de la barbacoa o en la placa de la base.

El número de serie y la referencia son importantes para la adecuada tramitación de sus consultas, pedidos de recambios o posibles reclamaciones en virtud de la garantía. Conserve la Guía del usuario en un lugar seguro. Contiene información importante relativa a la seguridad, el uso y la conservación.

Lea esta Guía del usuario antes de la puesta en funcionamiento del aparato. Conserve la Guía del usuario en un lugar seguro. Contiene información importante relativa a la seguridad, el uso y la conservación.

IMPORTANTE PARA SU SEGURIDAD

Todas las personas que utilizan la barbacoa deben conocer y respetar el procedimiento de encendido exacto. La barbacoa no debe ser utilizada por niños. Deben seguirse con exactitud las Instrucciones de montaje de la Guía de instalación. Un montaje incorrecto podría tener consecuencias peligrosas. No sitúe ningún líquido o material inflamable ni las botellas de gas de repuesto cerca de la barbacoa. Nunca coloque la barbacoa ni las botellas de gas en espacios cerrados sin ventilación.

Lea con atención estas instrucciones antes de encender su barbacoa de gas. La barbacoa sólo debe ser utilizada al aire libre y debe respetarse una separación de seguridad de al menos 1.5 m con respecto a objetos combustibles.

BOTELLAS DE GAS

Sólo se permite colocar sobre la placa de la base botellas de gas con una carga máxima de 8 kg. Sitúe la botella en el espacio previsto para ello; consulte la Guía de instalación. Asegúrese de que no exista ninguna conexión que pueda presentar fugas.

Antes de la puesta en funcionamiento y después de cada cambio de botella, realice la **VERIFICACIÓN DE LA ESTANQUIDAD**.

Las botellas no deben ser expuestas a temperaturas superiores a los 50° C ni almacenarse en ningún caso en espacios cerrados ni en sótanos. Tenga en cuenta y siga las normas de seguridad indicadas en el exterior de las botellas de gas utilizadas.

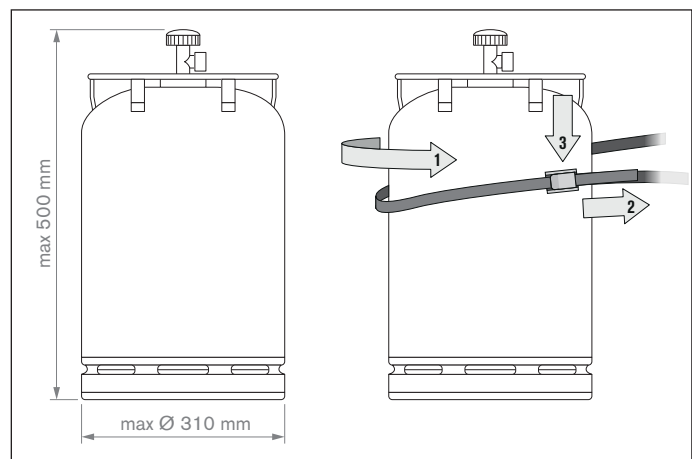



INDICACIÓN: Compruebe si el regulador de presión y la bombona de gas están autorizados para su uso en su país. Utilice únicamente bombonas de gas que cumplan las normas del país. Es posible que debido a los diferentes sistemas de obturación no se produzca un unión roscada estanca si se utilizan sistemas de presión y de regulador de presión diferentes. Esta inestabilidad puede provocar que el gas saliente pueda encenderse con una llama abierta o con chispas. Por motivos de seguridad y de responsabilidad, le recomendamos probarlo cuando realice la compra del grill de gas y, si es necesario, adaptar o encargar la adaptación del regulador de presión y del tubo de goma para gas a las normas vigentes del país.

ADVERTENCIAS DE SEGURIDAD

El usuario debe conservar esta Guía del usuario y tenerla siempre a mano.

Encienda la barbacoa de la forma indicada en el capítulo **INSTRUCCIONES DE ENCENDIDO**.

- „Utilícela únicamente al aire libre“
- „Lea la Guía del usuario antes de la puesta en funcionamiento del aparato“
- „ATENCIÓN: Algunas piezas accesibles pueden estar muy calientes. Mantenga alejados a los niños“
- „El aparato debe mantenerse alejado de materiales combustibles durante su uso“
- „No traslade el aparato mientras lo esté utilizando“
- „Tras el uso, cierre el suministro de gas de la botella de gas“
- Nunca utilice la barbacoa en porches ni debajo de aleros.
- Nunca empuje los aparatos dotados con ruedas pivotantes sobre superficies irregulares ni escalones.
- Asegúrese durante el uso de que el cajón recoge grasas esté siempre completamente cerrado y encajado.
- Utilice guantes protectores si tiene que sujetar cualquier pieza caliente.
- Al terminar de usar la barbacoa, sitúe siempre el mando regulador de gas en la posición  y cierre el suministro de gas de la botella.
- Al cambiar la botella de gas, asegúrese de que el mando regulador de gas se encuentre en la posición  y de que el suministro de gas de la botella esté cerrado. **IMPORTANTE:** No debe existir en las cercanías ninguna fuente de ignición.
- Después de conectar una nueva botella de gas, compruebe las conexiones de la forma indicada en **VERIFICACIÓN DE LA ESTANQUIDAD**.
- Si sospecha que alguna pieza puede presentar fugas, sitúe el mando regulador de gas en la posición  y cierre el suministro de gas de la botella. Lleve las piezas de la conducción de gas a un establecimiento especializado en aparatos de gas para su inspección.
- Si la manguera de gas presenta daños o signos de desgaste, es necesario sustituirla de inmediato. La manguera no debe estar doblada ni presentar ningún desgarro o grieta. No olvide cerrar el mando regulador de gas y el suministro de gas antes de desconectar la manguera.
- Sustituya la manguera y el regulador de presión de gas después de un uso de 3 años a partir de la fecha de compra. Asegúrese de que tanto el regulador de presión de gas como la manguera cumplan las normas UNE-EN correspondientes (regulador de presión de gas EN 16129 / manguera de gas EN 16436).
- La longitud recomendada para la manguera de gas es de 90 cm; no debe ser en ningún caso de más de 150 cm.
- Nunca bloquee las ranuras de aspiración de aire de la carcasa ni las ranuras de ventilación de la tapa. Las aberturas de aireación del compartimento de la botella de gas no deben ser taponadas ni cubiertas en ningún caso.
- „No realice ninguna modificación en el aparato“ Si sospecha que puede existir un funcionamiento defectuoso, contacte con un establecimiento especializado.
- La barbacoa se suministra con la manguera de gas y el regulador de presión de gas correspondientes. La manguera de gas debe mantenerse alejada en todo momento de las superficies exteriores calientes de la barbacoa. No se debe retorcer la manguera. En el caso de los modelos de barbacoa que disponen de una guía de manguera, la manguera debe sujetarse obligatoriamente a esta guía.
- La manguera y el regulador cumplen las disposiciones nacionales correspondientes, así como las normas UNE-EN (regulador de presión de gas EN 16129 / manguera de gas EN 16436).
- Si no se alcanza la potencia máxima y se sospecha de una obstrucción en el suministro de gas, comuníquese con un establecimiento especializado en aparatos de gas.
- Utilice la barbacoa sólo sobre un suelo estable y seguro. Jamás sitúe la barbacoa sobre suelos de madera ni otras superficies combustibles durante el uso. Mantenga la barbacoa alejada de materiales combustibles.
- En los aparatos con encimera de granito, evite los golpes térmicos en la encimera.
- No almacene la barbacoa cerca de líquidos u otros materiales fácilmente inflamables.
- Si se deja la barbacoa en un espacio cerrado para la temporada invernal, es imprescindible retirar la botella de gas. Esta debe almacenarse siempre al aire libre, en un lugar bien ventilado al que no tengan acceso los niños.
- Antes de la puesta en funcionamiento, sitúe la barbacoa en un lugar que ofrezca la máxima protección posible contra el viento.
- Para proteger su barbacoa de las inclemencias climatológicas cuando ya no vaya a utilizarla, cúbrala con una cubierta protectora después de dejar que se enfríe. Encontrará estas cubiertas protectoras en su establecimiento especializado en barbacoas.
- Para evitar la condensación de humedad, retire la cubierta protectora después de producirse lluvias abundantes.

VERIFICACIÓN DE LA ESTANQUIDAD

ADVERTENCIA: Durante la verificación de la estanquidad, no debe existir en las cercanías ninguna fuente de ignición. Tampoco debe hacerse mientras se fuma. Realice la verificación de la estanquidad al aire libre y jamás utilice una cerilla encendida ni ninguna llama abierta para la verificación.

1. El mando regulador de gas debe estar en la posición .
2. Abra el suministro de gas de la botella y aplique una solución jabonosa (compuesta de un 50 % de jabón líquido y un 50 % de agua) con un pincel en los componentes de la conducción de gas (la conexión a la botella de gas / el regulador de presión de gas / la manguera de gas / la entrada de gas / la conexión a la válvula). También puede utilizar spray detector de fugas.
3. La formación de burbujas en la solución jabonosa indica la existencia de una fuga. **IMPORTANTE:** La barbacoa sólo debe utilizarse una vez eliminadas todas las fugas. Cierre el suministro de gas de la botella de gas.
4. Si es posible, elimine las fugas reapretando las conexiones, o bien sustituya las piezas defectuosas.
5. Repita los pasos 1 y 2.
6. Si no es posible eliminar las fugas, comuníquese con su establecimiento especializado en aparatos de gas.

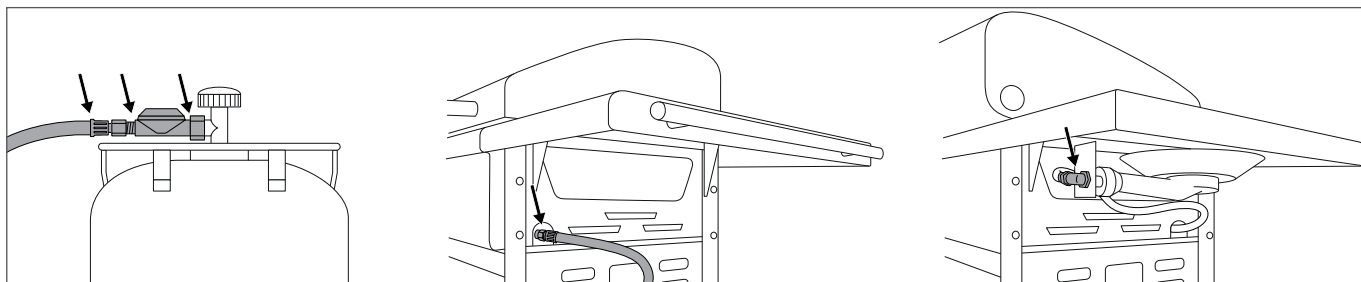





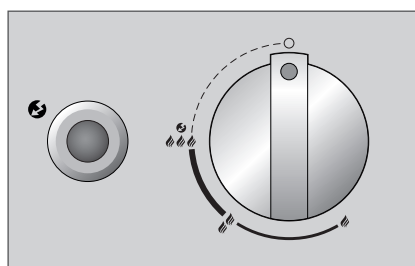

NOTA: Realice la **VERIFICACIÓN DE LA ESTANQUIDAD** después de cada conexión o sustitución de la botella de gas, así como al principio de la temporada de barbacoas.

EXPLICACIÓN DE LOS SÍMBOLOS DE LA CONSOLA DE MANDOS

Niveles de calor y encendido



-  : Posición apagada
-  : potencia baja
-  : potencia media
-  : potencia máxima
-  : Encendido
-  : Encendedor

ANTES DEL PRIMER USO



1. Limpie todas las piezas que estarán en contacto con los alimentos.
2. Verifique todos los componentes del conducto de gas, de la forma descrita en el capítulo **VERIFICACIÓN DE LA ESTANQUIDAD**. Hágalo también si su barbacoa de gas se suministra montada ya por el establecimiento.
3. Encienda la barbacoa durante aproximadamente 20–25 minutos en el nivel .
4. Asegúrese de que la bandeja recoge grasas esté introducida hasta el tope. Esto se aplica también a las barbacoas normales.

INSTRUCCIONES DE ENCENDIDO

NOTA: No siempre es necesario utilizar todos los quemadores. Eso dependerá del tipo de preparación y de la cantidad.



ENCENDIDO DEL QUEMADOR PRINCIPAL

(AUSTRALIA 315 G / AUSTRALIA 325 G / AUSTRALIA 415 G / AUSTRALIA 425 G / AUSTRALIA 455 G)

1. Asegúrese de que todas las conexiones entre la manguera de gas, el regulador de presión de gas y la botella de gas estén bien apretadas. (Siga las instrucciones del capítulo **VERIFICACIÓN DE LA ESTANQUIDAD**).
2. Abra la tapa de la barbacoa. **ATENCIÓN:** Nunca encienda la barbacoa con la tapa cerrada.
3. Abra el suministro de gas de la botella de gas.
4. Presione el mando regulador de gas y gírelo en el sentido contrario a las agujas del reloj hasta la posición . Presione el botón de encendido de color negro y manténgalo presionado hasta que salte la chispa y se encienda el gas.
5. Si el gas no se enciende en menos de 3 segundos, sitúe el mando regulador de gas en la posición . Espere 2 minutos para que el gas no quemado pueda disiparse. A continuación, repita los puntos del 2 al 4.
6. Si no es posible poner en funcionamiento la barbacoa después de 3 intentos, averigüe la causa (de la forma descrita en la sección **RESOLUCIÓN DE PROBLEMAS**).
7. Los quemadores deben ponerse en funcionamiento de izquierda a derecha.



ENCENDIDO DEL QUEMADOR LATERAL

(AUSTRALIA 325 G / AUSTRALIA 425 G / AUSTRALIA 455 G)

1. Asegúrese de que todas las conexiones entre la manguera de gas, el regulador de presión de gas y la botella de gas estén bien apretadas. (Siga las instrucciones del capítulo **VERIFICACIÓN DE LA ESTANQUIDAD**).
2. En el caso del modelo AUSTRALIA 455 G, retire la encimera de granito del quemador lateral y sitúela debajo del compartimento lateral derecho, en el soporte previsto para ello, o abra la encimera protectora del quemador lateral en el caso del modelo AUSTRALIA 325 G o AUSTRALIA 425 G.
3. **ATENCIÓN:** Jamás encienda la barbacoa con la encimera de granito o la encimera protectora cerradas.
4. Abra el suministro de gas de la botella de gas.
5. Presione el mando regulador de gas con la inscripción SIDE BURNER y gírelo en el sentido contrario a las agujas del reloj hasta la posición . Presione el botón de encendido y manténgalo presionado hasta que salte la chispa y se encienda el gas.
6. Si el gas no se enciende en menos de 3 segundos, sitúe el mando regulador de gas en la posición . Espere 2 minutos para que el gas no quemado pueda disiparse. A continuación, repita los puntos del 2 al 4.
7. Si no es posible poner en funcionamiento el quemador lateral después de 3 intentos, averigüe la causa (de la forma descrita en la sección **RESOLUCIÓN DE PROBLEMAS**).
8. Cubra nuevamente el quemador lateral con la encimera de granito sólo cuando se haya enfriado completamente (sólo en el modelo AUSTRALIA 455 G) o cierre la encimera protectora (en el modelo AUSTRALIA 325 G o AUSTRALIA 425 G).
9. No utilice recipientes de cocción de < 160 mm y > 270 mm en el área de cocción lateral.

ENCENDIDO DEL QUEMADOR POR INFRARROJOS (POWER BURNER DEL AUSTRALIA 455 G)

ATENCIÓN: Esta totalmente prohibido utilizar el quemador por infrarrojos con la tapa cerrada.

1. Asegúrese de que todas las conexiones entre la manguera de gas, el regulador de presión de gas y la botella de gas estén bien apretadas. (Siga las instrucciones del capítulo **VERIFICACIÓN DE LA ESTANQUIDAD**).
2. Abra la tapa de la barbacoa. **ATENCIÓN:** Nunca encienda la barbacoa con la tapa cerrada ni coloque la placa de parrilla sobre el quemador por infrarrojos, ya que la tapa podría decolorarse y la placa de parrilla podría deformarse.
3. Abra el suministro de gas de la botella de gas.
4. Presione el mando regulador de gas con la inscripción POWER BURNER y gírelo en el sentido contrario a las agujas del reloj hasta la posición . Presione el botón de encendido y manténgalo presionado hasta que salte la chispa y se encienda el gas.
5. Si el gas no se enciende en menos de 3 segundos, sitúe el mando regulador de gas en la posición . Espere 2 minutos para que el gas no quemado pueda disiparse. A continuación, repita los puntos del 2 al 4.
6. Si no es posible poner en funcionamiento el quemador por infrarrojos después de 3 intentos, averigüe la causa (de la forma descrita en la sección **RESOLUCIÓN DE PROBLEMAS**).

EL SISTEMA DE BARBACOA AUSTRALIANA DE OUTDOORCHEF

Los australianos son famosos por sus impresionantes barbacoas. La A-LINE de OUTDOORCHEF también es impresionante. Ofrece productos fiables y de alta calidad. Cuenta con una amplia superficie de trabajo sobre un robusto armazón con excelente maniobrabilidad. El indestructible quemador de hierro fundido almacena el calor y lo distribuye uniformemente por el espacio interior de la barbacoa. Gracias a su termómetro integrado, es posible controlar la temperatura en todo momento y las tapas de los fogones desarrolladas especialmente para este sistema de barbacoa protegen los alimentos de la combustión de las grasas.

CALOR DIRECTO

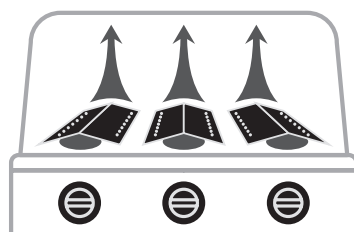

Para asar a la parrilla directamente y cocer: colocar los alimentos sobre los quemadores encendidos.

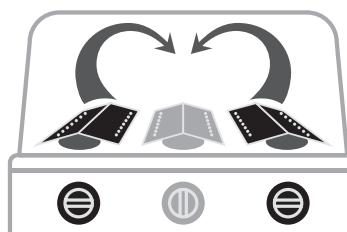

CALOR INDIRECTO





Para asar a la parrilla indirectamente, cocer y hornear: colocar los alimentos en el centro, cerrar la tapa y encender solamente los dos quemadores laterales.

INSTRUCCIONES DE MANEJO DE LA BARBACOA AUSTRALIANA CON GAS

Es así de sencillo:

1. Caliente la barbacoa con la tapa cerrada durante aproximadamente 10 minutos en la posición .
2. Coloque los alimentos a cocinar sobre la parrilla o la placa de parrilla y regule la temperatura según sus preferencias .
3. **RECOMENDACIÓN:** Utilice sólo un quemador si va a cocinar pocos alimentos. La barbacoa con la tapa cerrada reduce el tiempo de cocinado y el consumo de gas.
4. Después del uso de la barbacoa, sitúe siempre el mando regulador de gas en la posición . A continuación, cierre el suministro de gas de la botella de gas. Es necesario cerrar la llave de paso de gas incluso si la botella está vacía.

BARBACOA CON QUEMADOR POR INFRARROJOS

1. Caliente la barbacoa con la TAPA ABIERTA durante aproximadamente 5 minutos en la posición .
2. Coloque los alimentos a cocinar sobre la parrilla. El quemador por infrarrojos es adecuado para dorar o asar rápidamente.
3. **ATENCIÓN:** Está totalmente prohibido encender el quemador por infrarrojos con la tapa cerrada y colocar la placa de parrilla sobre el quemador por infrarrojos, ya que la tapa podría decolorarse y la placa de parrilla podría deformarse.
4. Después del uso de la barbacoa, sitúe siempre el mando regulador de gas en la posición . A continuación, cierre el suministro de gas de la botella de gas. Es necesario cerrar la llave de paso de gas incluso si la botella está vacía.

Con los accesorios idóneos, su OUTDOORCHEF le dará aún más satisfacciones. dé rienda suelta a su creatividad y sus ganas de experimentar. Encontrará todos los accesorios disponibles para su barbacoa en OUTDOORCHEF.COM

DESPUÉS DE USAR LA BARBACOA

1. Sitúe el mando regulador de gas de cada quemador en .
2. Cierre el suministro de gas de la botella de gas.
3. Deje que la barbacoa se enfríe completamente y límpiela.
4. Cubra la barbacoa con la cubierta protectora correspondiente.

LIMPIEZA

Sólo se requiere una rápida limpieza entre las barras de la parrilla, dado que la mayor parte de la grasa se evapora o es conducida hacia el recipiente de recogida. Para la limpieza de la parrilla y de la placa de parrilla, utilice un cepillo para barbacoas con cerdas de latón (no utilice cerdas de acero). Para realizar una limpieza más exhaustiva, utilice el producto OUTDOORCHEF BARBECUE-CLEANER. Si lo desea, puede utilizar un estropajo de nailon y agua jabonosa para eliminar cualquier resto aislado. Retire la parrilla y la placa de parrilla y limpie el quemador de hierro fundido.

No se debe limpiar el quemador por infrarrojos, ya que la grasa se quema inmediatamente cuando la barbacoa está encendida.

Por último, puede retirar y vaciar el recipiente de recogida y, a continuación, limpiarlo con el producto **OUTDOORCHEF BARBECUE-CLEANER**.

IMPORTANTE: Si utiliza productos de limpieza, debe dejar que la barbacoa se seque completamente después de la limpieza. Para acelerar el proceso de secado, puede encender la barbacoa y dejarla encendida en la posición  durante unos minutos con la tapa abierta

UTILIZACIÓN DEL OUTDOORCHEF BARBECUE-CLEANER

IMPORTANTE: La barbacoa no debe estar en funcionamiento en ningún momento durante el uso del **OUTDOORCHEF BARBECUE-CLEANER**.

Utilice guantes para protegerse las manos y, si es posible, utilice gafas. Pulverice toda la superficie de la barbacoa y los accesorios, aún ligeramente calientes, y deje actuar al producto durante 15–30 minutos. Pulverice nuevamente las superficies más sucias, aclare bien con agua y deje secar.

ATENCIÓN: El **OUTDOORCHEF Barbecue-Cleaner** no debe utilizarse en las superficies pintadas con pintura en polvo.

CONSERVACIÓN

Una conservación regular de su barbacoa garantizará su perfecto funcionamiento. Inspeccione los componentes del conducto de gas al menos dos veces al año y después de cada periodo de almacenamiento prolongado. Las arañas y otros insectos pueden provocar obstrucciones que deben ser eliminadas antes del uso. Si empuja regularmente la barbacoa sobre terrenos irregulares, compruebe cada cierto tiempo si todos los tornillos están bien apretados. Si no utiliza la barbacoa durante un periodo prolongado, antes de utilizarla nuevamente debe realizar una **VERIFICACIÓN DE LA ESTANQUIDAD**. Si tiene cualquier duda, contacte con su proveedor de aparatos de gas o con el punto de venta en el que adquirió la barbacoa.

Para evitar daños por corrosión, lubrique con aceite todas las piezas metálicas antes de un almacenamiento prolongado. Después de un almacenamiento prolongado y al menos una vez durante la temporada de barbacoas, debe inspeccionar la manguera de gas para detectar posibles desgarros, grietas, dobleces y otros daños. Cualquier manguera de gas que presente daños debe sustituirse inmediatamente, tal como se describe en el capítulo

ADVERTENCIAS DE SEGURIDAD. Para que pueda disfrutar de su barbacoa durante mucho tiempo, proteja su barbacoa de las inclemencias climatológicas y cúbrala con la cubierta protectora **OUTDOORCHEF** adecuada después de dejar que se enfríe. Para evitar la condensación de humedad, retire la cubierta protectora después de las lluvias. Encontrará estas cubiertas protectoras en su establecimiento especializado en barbacoas.

RESOLUCIÓN DE PROBLEMAS

El quemador no se enciende:

- Compruebe si el suministro de gas de la botella de gas está abierto.
- Asegúrese de que la botella contenga una cantidad suficiente de gas.
- Compruebe si saltan chispas del electrodo al quemador.

No hay chispa:

- Asegúrese de que la pila esté colocada correctamente (en las barbacoas con encendido eléctrico).
- La separación entre el quemador y el electrodo debe ser de tan solo 5–8 mm.
- Compruebe si los cables del encendido eléctrico y del electrodo están conectados y firmes.
- Coloque una nueva pila (de tipo AA, LR02, 1.5 voltios) en el encendido eléctrico (en las barbacoas con encendido eléctrico).

Si no es posible poner en funcionamiento la barbacoa mediante las medidas mencionadas arriba, contacte con el punto de venta.

GARANTÍA PARA EL CONSUMIDOR

1. Garantía y relación con otros derechos del comprador

Con la compra de este producto **OUTDOORCHEF** a través de un establecimiento autorizado, usted adquiere en calidad de cliente final privado (consumidor) una garantía de fabricante de Outdoorchef AG (en adelante, «OC»).

La garantía de fabricante le otorga derechos de garantía respecto del otorgante de la garantía de conformidad con las estipulaciones del presente acuerdo. Los derechos de garantía son complementarios a cualesquiera otros derechos contractuales o legales que le asistan. La presente garantía no supone exclusión ni limitación alguna de tales otros derechos. Por tanto, usted puede ejercer también cualesquiera otros derechos contractuales y legales que le asistan frente a la parte responsable en cada caso. Por ejemplo, los derechos derivados de la Ley alemana de responsabilidad sobre producto no se ven afectados por la presente garantía. En particular, en su calidad de comprador usted tiene derecho a ejercer sus derechos contractuales de garantía frente a su vendedor. Por ejemplo, una posible rescisión del contrato de compraventa deberá ejercerse únicamente frente al vendedor, pero no frente a OC en el marco de la presente Garantía.

2. Partes contratantes y condiciones de la garantía

El otorgante de la garantía es OC. El receptor de la garantía es cualquier cliente final que adquiera un producto nuevo para usos privados en un establecimiento autorizado. La adquisición deberá hacerse constar mediante una prueba de compra. Se considera que existe adquisición para uso privado cuando el producto es adquirido por una persona física para fines que, predominantemente, no pueden atribuirse a un trabajo ni a

una actividad profesional autónoma. En el supuesto de que se identificase un defecto cubierto por la garantía, el derecho a la garantía deberá ejercerse ante el otorgante de la garantía dentro de un plazo máximo de dos meses. En otro caso, se rechazará la reclamación en virtud de la garantía. Para los defectos claramente visibles, este plazo de exclusión comienza en el momento de la recepción del producto. Por tanto, OC recomienda examinar el producto en el momento de la recepción para detectar cualquier defecto.

3. Alcance

La garantía entra en vigor en la fecha de compra y cubre los siguientes supuestos, siempre y cuando no se produzca exclusión alguna en virtud del párrafo 4:

- 3 años de garantía contra la perforación por oxidación en la esfera esmaltada (parte inferior y tapa).
- 3 años de garantía contra la perforación por oxidación o perforación por combustión en la parrilla esmaltada.
- 3 años de garantía contra la perforación por oxidación o perforación por combustión en los componentes de acero inoxidable.
- Defectos del esmaltado antes del primer uso.
- 2 años de garantía en cualquier otro defecto de fabricación o materiales.

A estos efectos, no se considerarán como defectos aquellas irregularidades, diferencias de color del esmaltado o pequeños defectos superficiales, tales como por ejemplo los puntos de apoyo asociados al proceso de fabricación en el borde inferior de la tapa o puntos de suspensión, considerados como leves o que le resulten aceptables en su calidad de cliente. En caso de una reclamación de garantía, OC podrá, según OC considere oportuno, sustituir y reemplazar las piezas dañadas o defectuosas, o bien la totalidad del producto. Siempre y cuando usted en su calidad de cliente lo considere aceptable, el producto se podrá sustituir por un modelo comparable de una construcción más reciente o por un modelo de nueva generación. Siempre y cuando un defecto no perjudique a la funcionalidad del producto y usted en su calidad de cliente lo considere aceptable, en lugar de la reparación se le podrá ofrecer también una compensación económica razonable. Durante el periodo de tramitación de la reclamación en garantía (evaluación y en su caso sustitución), OC rechaza toda obligación de ofrecer un producto de sustitución o cualesquiera otras reclamaciones por daños y perjuicios. La ejecución de las prestaciones de la garantía no supondrá la prolongación ni el reinicio del periodo de garantía. Los componentes sustituidos pasarán a ser propiedad de OC. Únicamente en caso de sustituirse el producto, el periodo de garantía comenzará de nuevo. La presente garantía no constituye base legal alguna para reclamaciones adicionales por parte del otorgante de la garantía. No obstante, el presente documento no supone exclusión ni restricción alguna de cualesquiera otros derechos que le asistan (véase también la cláusula 1 anterior).

4. Exclusiones de la garantía

Se excluye la garantía en los siguientes supuestos:

- Desgaste normal con un manejo correcto, en especial en las piezas de desgaste en general, tales como conos, cobertores de parrillas, quemador, termómetro, encendido y pila, electrodo, cable de encendido, manguera de gas, regulador de presión de gas, elemento calefactor, reflector, lámina protectora de aluminio, parrilla o rejilla de carbón y para la barbacoa, rejilla de encendido o recipiente recoge grasas para carbón.
- Daños en el esmaltado de los aparatos usados, siempre y cuando no se demuestre que el defecto ya estaba presente antes del primer uso.
- Defectos y/o daños debidos a un uso indebido o no acorde con las instrucciones, en especial los debidos a hacer caso omiso de la Guía del usuario, las advertencias de seguridad o las instrucciones de manejo/mantenimiento (por ejemplo utilización de aparatos para exteriores dentro de espacios cerrados, daños causados por un montaje defectuoso, limpieza inadecuada de la superficie esmaltada del cono o de la parrilla, omisión de verificación de estanquidad si esta se recomienda en la Guía del usuario, utilización de productos químicos dañinos, utilización para fines no previstos, etc.).
- Defectos y/o daños, siempre y cuando se deban a intervenciones o reparaciones realizadas por personas no autorizadas por OC.
- Defectos y/o daños causados a fenómenos atmosféricos dañinos (tales como granizo o impacto de rayos).
- Defectos y/o daños debidos a acciones deliberadas o dolosas, o bien negligencia, siempre y cuando no sean imputables a OC.
- Defectos y/o daños causados por el transporte hasta el comprador, siempre y cuando el transporte no fuera contratado por el otorgante de la garantía.
- Defectos y/o daños debidos a causas de fuerza mayor.
- Defectos y/o daños debidos al desgaste por el uso profesional para fines de negocio (por ejemplo uso en hostelería o restauración).

5. Proceso de reclamación en garantía

En caso de una reclamación en garantía, comuníquese a la mayor brevedad posible con nosotros o un establecimiento autorizado (encontrará una relación de establecimientos en www.outdoorchef.com), haciéndonos llegar además de su dirección si es posible el producto/parte del producto, comprobante de compra, número de serie y referencia (ambos datos aparecen en el adhesivo de identificación de su barbacoa; consulte también a este respecto la primera sección de la Guía del usuario). Descríbanos el defecto, adjuntando también una fotografía si así lo desea. Para la verificación de la reclamación en garantía, entregue el producto o bien al establecimiento o a nosotros (garantía sujeta a la entrega). En el supuesto de que la reclamación de garantía fuera aceptada, cubriremos los gastos imprescindibles y necesarios de transporte y envío; en caso contrario, le remitiremos el producto a portes debidos.

La marca registrada OUTDOORCHEF está representada por la siguiente compañía:

Outdoorchef AG | Eggbühlstrasse 28 | Postfach | 8050 Zürich-Schweiz | www.outdoorchef.com

ESPECIFICACIONES TÉCNICAS

AUSTRALIA 315 G / AUSTRALIA 325 G

CE	0063
Gas	Propano/butano 30/31
Rendimiento total	11.7 kW
Propano	546 g/h / 826 g/h
Boquilla (28–30/37 mbar)	0.78 mm / identificación: BD
Boquilla (50 mbar)	0.68 mm / identificación: AD
Presión de gas	Butano 28 mbar Propano 37 mbar
Tamaño máximo admitido de botellas en el bastidor de la barbacoa	Butano máx. 8 kg Propano máx. 8 kg

AUSTRALIA 415 G / AUSTRALIA 425 G

CE	0063
Gas	Propano/butano 30/31
Rendimiento total	16.80 kW / 21.0 kW
Propano	1192 g/h / 1472 g/h
Boquilla (28–30/37 mbar)	0.98 mm / identificación: BK
Boquilla (50 mbar)	0.88 mm / identificación: AH
Presión de gas	Butano 28 mbar Propano 37 mbar
Tamaño máximo admitido de botellas en el bastidor de la barbacoa	Butano máx. 8 kg Propano máx. 8 kg

AUSTRALIA 455 G

CE	0063
Gas	Propano/butano 30/31
Rendimiento total	22.8 kW
Propano	1586 g/h
Boquilla (28–30/37 mbar)	0.98 mm / identificación: BK
Boquilla (50 mbar)	0.88 mm / identificación: AH
Presión de gas	Butano 28 mbar Propano 37 mbar
Tamaño máximo admitido de botellas en el bastidor de la barbacoa	Butano máx. 8 kg Propano máx. 8 kg

QUEMADOR LATERAL

(AUSTRALIA 325 G / AUSTRALIA 425 G / AUSTRALIA 455 G)

CE	0063
Gas	Propano/butano 30/31
Potencia	4.20 kW
Propano	280 g/h
Boquilla (28–30/37 mbar)	0.98 mm / identificación: BK
Boquilla (50 mbar)	0.85 mm / identificación: AG
Presión de gas	Butano 28 mbar Propano 37 mbar

QUEMADOR POR INFRARROJOS (AUSTRALIA 455 G)

CE	0063
Gas	Propano/butano 30/31
Potencia	6.0 kW
Propano	418 g/h
Boquilla (28–30/37 mbar)	1.16 mm / identificación: BP
Boquilla (50 mbar)	1.00 mm / identificación: AP
Presión de gas	Butano 28 mbar Propano 37 mbar

CATEGORÍAS

I₃_{B/P} (30 mbar)

I₃_{B/P} (50 mbar)

I₃₊ (28/30/37 mbar)

ENCENDIDO ELÉCTRICO

Para el uso del encendido eléctrico se necesita una pila (tipo AA, LR02, 1.5 voltios).

ADVERTENCIA SOBRE LA INDICACIÓN DE TEMPERATURA

Pueden producirse una desviación de +/- 10 % en la indicación del termómetro.

PÁGINA WEB

Encontrará más información, sugerencias, trucos, recetas y otras informaciones interesantes acerca de los productos OUTDOORCHEF en OUTDOORCHEF.COM

* Encontrará una relación de establecimientos en nuestra web OUTDOORCHEF.COM

** El número de serie y la referencia se encuentran en el adhesivo de identificación de su barbacoa (véase asimismo la primera sección de esta **GUÍA DEL USUARIO**).



KULLANMA KILAVUZU

OUTDOORCHEF gazlı mangalınızı işleme almadan önce bu kılavuzu tamamen okuyun.

CE0063

PIN 0063 BP 3505

Outdoorchef AG
Eggbühlstrasse 28, 8050 Zürich

Typ:

Serial No.:

Article No.:

Made in China

Butane / Propane
G30 / G31

30/37 mbar

DISTRIBUTION

Outdoorchef Deutschland GmbH
Ochsenmattstr. 10 | 79618 Rheinfelden | Germany

Cat. I₃ - Cat. I₃ B/P
Total rate ΣQ_n

ÖNEMLİ:

İlk olarak gazlı mangalınızın seri numarasını bu kullanma kılavuzunun arka kısmına not edin. Mangal modeline göre numarayı, **veri etiketinde olmak üzere** ya mangal şasisinde ya da zemin plakasında bulabilirsiniz.

Seri numarası ve ürün numarası soru durumlarında, yedek parça siparişlerinde ve olası bir garanti hizmeti talebinde sorunsuz işlemler için önemlidir. Kullanma kılavuzunu güvenli bir yerde muhafaza edin. Güvenlik, işletim ve bakım ile ilgili önemli bilgiler içermektedir.

Cihazı işleme almadan önce bu kullanım kılavuzunu okuyun. Kullanma kılavuzunu güvenli bir yerde muhafaza edin. Güvenlik, işletim ve bakım ile ilgili önemli bilgiler içermektedir.

GÜVENLİĞİNİZ İÇİN ÖNEMLİ

Mangalı kullanan herkes doğru tutuşurma işlemini bilip buna uymalıdır. Çocuklar mangalı kullanmamalıdır.

Montaj kılavuzundaki montaj talimatlarına tamamen uyulmalıdır. Tekniğine uygunsuz bir montaj işlemi tehlikeli sonuçlara yok açabilir.

Alev alabilir sıvıları ve materyalleri ya da yedek gaz şişelerini mangalın yakınına koymayın. Mangalı ya da gaz şişesini (şişelerini) kesinlikle havalandırmaz alanlara koymayın.

Gazlı mangalınızı işleme almadan önce bu kılavuzu tamamen okuyun. Mangal sadece açık alanda kullanılabilir ve yanıcı nesnelere en az 1,5 m'lik bir güvenlik mesafesi tutulmalıdır.

GAZ ŞİŞELERİ

Zemin plakasına maksimum 8 kg'lık dolmuş ağırlığına sahip gaz şişeleri koyulabilir. Şişeyi bunun için belirtilen yere koyun, bkz. montaj kılavuzu. Sızdıran civataların olmamasına dikkat edin. İşleme alma öncesinde ve her gaz şişesi değişiminden sonra **SIZDIRMAZLIK YÖNÜNDEN KONTROL** gerçekleştirin.

Gaz şişeleri 50 °C üzerinde bir sıcaklığa maruz bırakılmamalıdır ve hiçbir zaman kapalı bir alanda ya da bir kilerde depolanmamalıdır. Kullanılan gaz şişeleri üzerine not edilen güvenlik talimatlarını dikkate alıp bunlara uyun.

BİLGİ: Basınç regülatörüne ve gaz tüplerine ülkenizde uygun işletim için izin verilip verilmediğini kontrol edin. Sadece ülke standardına uygun gaz tüpleri kullanın. Farklı conta sistemlerinden dolayı basınç regülatörü ve gaz tüpü sistemlerinde sapma olduğunda sıkı bir vida bağlantısı oluşturulamaz. Bu sızıntı, dışarı sızan gazın doğrudan açık ateş veya kıvılcıklarla tutuşmasına neden olabilir.

Satışa sunulan gazlı mangalların güvenlik ve sorumluluk nedenlerinden dolayı mutlaka kontrol etmenizi ve gerekirse basınç regülatörünü ve gaz hortumunu ülke talimatlarına uygun hale getirmenizi ya da getirtmenizi öneriyoruz.

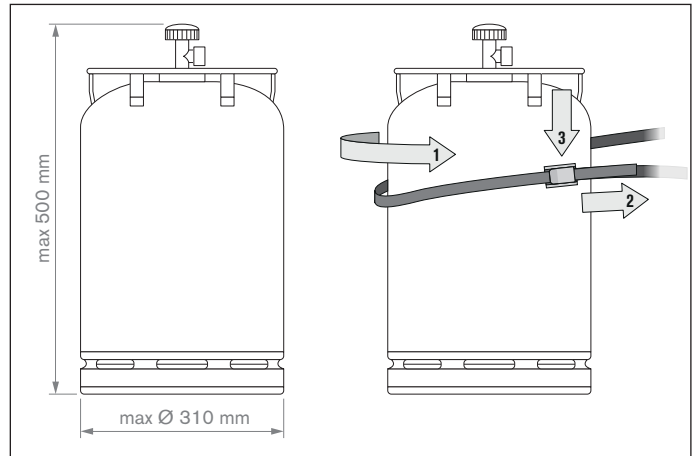

GÜVENLİK BİLGİLERİ

Kullanma kılavuzu kullanıcı tarafından muhafaza edilip her daim erişilebilir durumda olmalıdır.

Mangalı **TUTUŞTURMA İÇİN KILAVUZ** bölümü uyarınca işleme alın.

- "Sadece açık alanda kullanın"
- "Cihazı işleme almadan önce kullanma kılavuzunu okuyun"
- "DİKKAT: Erişilebilir parçalar çok sıcak olabilir. Çocukları uzak tutun"
- "İşletim esnasında cihaz yanıcı materyallerden uzak tutulmalıdır"
- "İşletim esnasında cihazı hareket ettirmeyin"
- "Kullandıktan sonra gaz şişesindeki gaz beslemesini kapatın"
- Mangalı hiçbir zaman bir tente altında kullanmayın.
- Direksiyonla donatılmış cihazları pürüzlü zeminler ya da çıkıntılar üzerinden itmeyin.
- Yağ çekmecisinin işletim sırasında tamamen kapı ve yerleşik olduğundan emin olun.
- Sıcak parçalara dokunurken koruyucu eldiven kullanın.
- Mangal sonrasında gaz ayar düğmesini daima konuma alıp gaz şişesindeki gaz beslemesini kapatın.
- Gaz şişesini değiştirirken gaz ayarlama düğmesinin konumunda olmasına ve gaz beslemesinin gaz şişesine bağlı olmasına dikkat edin.
ÖNEMLİ: Yakında tutuşma kaynakları bulunmamalıdır.
- Yeni bir gaz şişesinin bağlanmasından sonra bağlantı parçalarını **SIZDIRMAZLIK YÖNÜNDEN KONTROL** kılavuzu uyarınca kontrol edin.
- Sızdıran parçalar konusunda şüphe duyuluyorsa gaz ayarlama düğmesini konumuna alın ve gaz şişesindeki gaz beslemesini kapatın. Gaz ileten parçaları gaz mağazasında kontrol ettirin.
- Gaz şişesi hasar ya da aşınma belirtileri sergiliyorsa hemen değiştirilmelidir. Hortum bükülmemelidir ve çatlak sergilememelidir. Hortumu çıkarmadan önce gaz ayarlama düğmesini ve gaz beslemesini kapatmayı unutmayın.
- Hortumu ve gaz basıncı regülatörünü satın alma tarihinden itibaren 3 yıllık bir kullanım süresinden sonra değiştirin. Gaz basıncı regülatörünün ve hortumun ilgili EN standartlarına uymasına dikkat edin (gaz basıncı regülatörü EN 16129 / gaz hortumu EN 16436).
- Gaz hortumunun tavsiye edilen uzunluğu 90cm'dir ve 150cm'yi aşmamalıdır.
- Gövdedeki hava emme kanalını ya da kapaktaki hava kanalını kesinlikle bloke etmeyin. Gaz şişesi alanlarının havalandırma delikleri kesinlikle kapatılmamalıdır ya da üzeri örtülmemelidir.
- "Cihaz üzerinde değişiklik yapmayın" Hatalı işlev şüphesi söz konusuysa bir uzmana danışın.
- Mangal gaz basıncı regülatörü dahil uygun gaz hortumu ile birlikte teslim edilir. Gaz hortumu mutlaka mangalın sıcak yüzeylerinden uzak tutulmalıdır. Hortum çevrilmemelidir. Hortum, hortum kılavuzuna sahip mangal modellerinde mutlaka bu kılavuza sabitlenmelidir.
- Hortum ve regülatör ilgili ülke talimatlarına ve EN standartlarına uygundur (gaz basıncı regülatörü EN 16129 / gaz hortumu EN 16436).
- Tam performans elde edilmezse ve gaz beslemesinin tıkanığında şüphe duyuluyorsa bir gaz mağazasına başvurun.
- Mangalı sadece sıkı ve sabit bir zemin üzerinde kullanın. Mangalı işletim sırasında kesinlikle ahşap zemin üzerine ya da başka yanıcı yüzeylere koymayın. Mangalı yanıcı materyallerden uzak tutun.
- Granit plakalı cihazlarda plakanın sıcaklık şokunu önleyin.
- Mangalı yanıcı sıvıların ya da materyallerin yakınında depolamayın.
- Mangal kışı bir odada geçirecekse gaz şişesi mutlaka çıkarılmalıdır. Daima çocukların erişemeyeceği açık ve iyi havalandırılmalı bir alanda depolanmalıdır.
- Mangalı işleme alma öncesinde mümkün olduğunca ızgara karşı korunacak bir şekilde konumlandırın.
- Mangal kullanılmayacaksa, tamamen soğuduktan sonra bir örtme başlığı aracılığıyla çevre etkilerine karşı korunmalıdır. Örtme başlıklarını mangal satıcınızdan temin edebilirsiniz.
- Nem oluşumunu önlemek için örtme başlıklarını güçlü yağmur sonrasında çıkarın.

SIZDIRMAZLIK YÖNÜNDEN KONTROL

UYARI: Sızdırmazlık yönünden kontrol sırasında yakında tutuşma kaynakları bulunmamalıdır. Bu sigara içmek için de geçerlidir. Sızdırmazlığı hiçbir zaman yanıcı kibrit ya da açık bir ateş ile kontrol etmeyin ve bu kontrol işlemini daima açık alanda gerçekleştirin.

1. Gaz ayarlama düğmesi  konumunda olmalıdır.
2. Şişedeki gaz beslemesini açın ve gaz ileten tüm parçaları (gaz şişesindeki bağlantı / gaz basınç ayarı / gaz hortumu / gaz girişi / valfteki bağlantı) % 50'si sıvı sabundan ve % 50'si sudan oluşan bir sabun çözeltisi ile fırçalayın. Bir sızıntı arama spreyi de kullanabilirsiniz.
3. Sabun çözeltisinde baloncuk oluşması sızıntı olduğu anlamına gelir. **ÖNEMLİ:** Mangal ancak tüm sızıntı noktaları giderildikten sonra kullanılabilir. Gaz şişesindeki gaz beslemesini kapatın.
4. Mümkünse bağlantıları sıkarak sızıntı noktalarını giderin ya da arızalı parçaları değiştirin.
5. 1 ve 2 adımlarını tekrarlayın.
6. Sızıntı noktaları giderilemiyorsa gaz mağazasına başvurun.

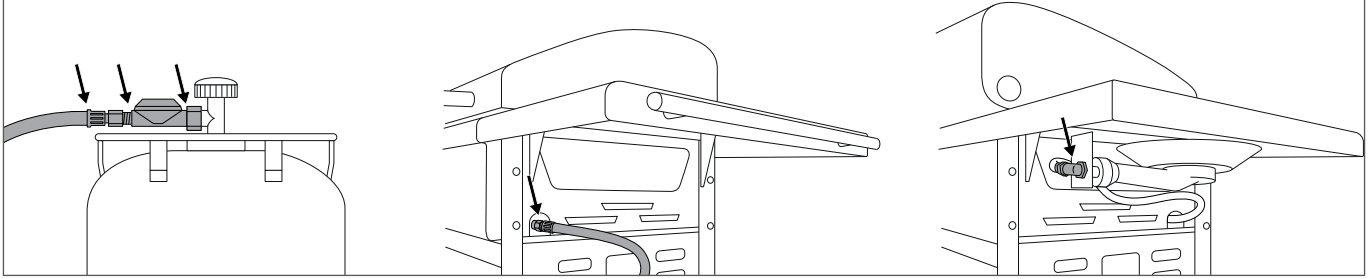

BİLGİ: Gaz şişesinin her bağlantı ya da değişim işleminden sonra ya da mangal sezonu başlangıcında **SIZDIRMAZLIK YÖNÜNDEN KONTROL** gerçekleştirin.

KUMANDA KONSOLU ÜZERİNDEKİ SEMBOLLERİN AÇIKLAMASI

Isı kademeleri ve ateşleme

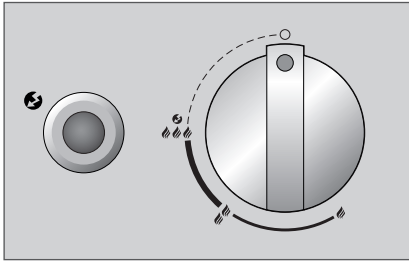

-  : Kapalı konumu
-  : Düşük güç
-  : Orta güç
-  : Yüksek güç
-  : Ateşleme
-  : Ateşleyici

İLK KULLANIM ÖNCESİNDE





1. Gıda maddesi ile temas eden tüm parçaları temizleyin.
2. Gaz ileten tüm parçaları **SIZDIRMAZLIK YÖNÜNDEN KONTROL** bölümünde tanımlandığı gibi kontrol edin. Gazlı mangalınız satıcı tarafından monte edilmiş bir şekilde teslim edilmişse de bu işlemi gerçekleştirin.
3. Mangalı yakl. 20-25 dakika boyunca  kademesinde yakın.
4. Yağ toplama sacının dayanak noktasına kadar itilmiş olmasına dikkat edin. Bu normal mangal işleminde de geçerlidir.

TUTUŐTURMA KILAVUZU

BİLGİ: Daima tüm brülörler kullanılmak zorunda değildir. Bu, hazırlık türüne ve miktara bağlıdır.





ANA BRÜLÖRÜN TUTUŐTURULMASI

(AUSTRALIA 315 G / AUSTRALIA 325 G / AUSTRALIA 415 G / AUSTRALIA 425 G / AUSTRALIA 455 G)

1. Gaz hortumu, gaz basıncı regülatörü ve gaz şişesi arasındaki tüm bağlantıların sıkı vidalı olduğundan emin olun. (**SIZDIRMAZLIK YÖNÜN-DEN KONTROL** bölümünde tanımlandığı gibi hareket edin).
2. Mangal kapağını açın. **DİKKAT:** Mangalı hiçbir zaman kapak kapalıyken tutuőturmayın.
3. Gaz şişesindeki gaz beslemesini açın.
4. Gaz ayarlama düğmesine basın ve bunu saat yönü tersinde     kademesine çevirin. Siyah tutuőturma düğmesine basın ve kıvılcım çıkana ve gaz yanana kadar basılı tutun.
5. Gaz 3 saniye içerisinde alev almazsa gaz ayarlama düğmesini  konumuna alın. Yanmayan gazın uçması için 2 dakika bekleyin. Daha sonra 2 ila 4. noktayı tekrarlayın.
6. Mangalı 3 deneme sonrasında işleme almak mümkün değilse sebeplerini kontrol edin (**HATA GİDERME** bölümünde tanımlandığı gibi).
7. Brülörler soldan sağa doğru işleme alınmalıdır

YAN BRÜLÖRÜN TUTUŐTURULMASI





(AUSTRALIA 325 G / AUSTRALIA 425 G / AUSTRALIA 455 G)

1. Gaz hortumu, gaz basıncı regülatörü ve gaz şişesi arasındaki tüm bağlantıların sıkı vidalı olduğundan emin olun. (**SIZDIRMAZLIK YÖNÜN-DEN KONTROL** bölümünde tanımlandığı gibi hareket edin).
2. Yan brülörün AUSTRALIA 455 G modelindeki granit kapağı çıkarın ve bunu sağ yan gözün altında bunun için öngörülen tutucuya yerleştirin ya da AUSTRALIA 325 G veya AUSTRALIA 425 G modelinin yan brülöründe örtme plakasını açın.
3. **DİKKAT:** Mangalı hiçbir zaman granit kapak ya da örtme plakası kapalıyken tutuőturmayın.
4. Gaz şişesindeki gaz beslemesini açın.
5. SIDE BURNER yazılı gaz ayarlama düğmesine basıp saat yönü tersinde     kademesine çevirin. Tutuőturma düğmesine basın ve kıvılcım çıkana ve gaz yanana kadar basılı tutun.
6. Gaz 3 saniye içerisinde alev almazsa gaz ayarlama düğmesini  konumuna alın. Yanmayan gazın uçması için 2 dakika bekleyin. Daha sonra 2 ila 4. noktayı tekrarlayın.
7. Yan brülörü 3 deneme sonrasında işleme almak mümkün değilse sebeplerini arayın (**HATA GİDERME** bölümünde tanımlandığı gibi).
8. Yan brülörü ancak granit kapak ile tamamen soğutma sonrasında örtün (sadece AUSTRALIA 455 G modelinde) ya da örtme plakasını kapatın (AUSTRALIA 325 G ya da AUSTRALIA 425 G modelinde).
9. Yan pişirme alanında < 160 mm ve >270 mm pişirme kaplarını kullanmayın.

KIZİLÖTESİ BRÜLÖRÜN TUTUŐTURULMASI

(AUSTRALIA 455 G MODELİNE AİT POWER BURNER)

DİKKAT: Kızılötesi brülörü kapak kapalıyken işletmek yasaktır.

1. Gaz hortumu, gaz basıncı regülatörü ve gaz şişesi arasındaki tüm bağlantıların sıkı vidalı olduğundan emin olun. (**SIZDIRMAZLIK YÖNÜN-DEN KONTROL** bölümünde tanımlandığı gibi hareket edin).
2. Mangal kapağını açın. **DİKKAT:** Mangalı hiçbir zaman kapak kapalıyken tutuőturmayın ya da kızılötesi brülör üzerinden mangal plakasını tutuőturmayın. Bu kapakta renk bozulmalarına ve mangal izgarasının deforme olmasına neden olabilir.
3. Gaz şişesindeki gaz beslemesini açın.
4. POWER BURNER yazılı gaz ayarlama düğmesine basıp saat yönü tersinde     kademesine çevirin. Tutuőturma düğmesine basın ve kıvılcım çıkana ve gaz yanana kadar basılı tutun.
5. Gaz 3 saniye içerisinde alev almazsa gaz ayarlama düğmesini  konumuna alın. Yanmayan gazın uçması için 2 dakika bekleyin. Daha sonra 2 ila 4. noktayı tekrarlayın.
6. Kızılötesi brülörü 3 deneme sonrasında işleme almak mümkün değilse sebeplerini arayın (**HATA GİDERME** bölümünde tanımlandığı gibi).

OUTDOORCHEF FİRMASINA AİT AVUSTRALYA MANGAL SİSTEMİ

Avustralya büyük barbeküleri ile tanınmaktadır. OUTDOORCHEF firmasına ait A-HATTI da aynı şekilde büyüktür. Yüksek kaliteli ve güvenilir ürünler sunmaktadır.

Sağlam, iyi manevra kabiliyetli bir şasi üzerinde çok fazla çalışma yüzeyi vardır. Dayanıklı döküm demir brülörler ısıyı kaydeder ve mangal haznesinde eşit olarak dağıtır. Entegre termometre sayesinde sıcaklık her daim kontrol edilebilir ve bu mangal sistemi için özel olarak geliştirilmiş alev çatıları mangal ürününü yağ alevi yangınına karşı korur.

DOĞRUDAN ISI

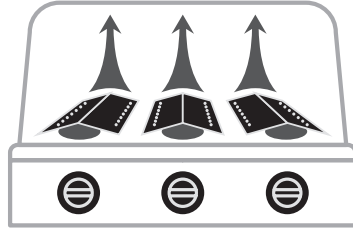

Doğrudan mangal ve pişirme için: Mangal ürününü açık brülör üzerinden konumlandırın.

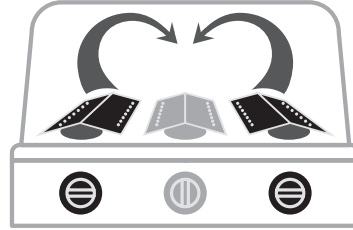

DOLAYLI ISI





Dolaylı mangal, pişirme ve kızartma için: Mangal ürününü ortaya koyun, kapağı kapatın ve sadece dış iki brülörü tutuşturun.

GAZLI AVUSTRALYA MANGALI İÇİN KULLANIM KILAVUZU

İşte bu kadar kolay:

1. Mangalı yakl. 10 dakika boyunca kapak kapalı bir şekilde  kademesinde ısıtın.
2. Mangal ürününü mangal ızgarasına ya da mangal plakasına koyup sıcaklığı istediğiniz gibi ayarlayın .
3. **TAVSİYE:** Az mangal ürününde sadece bir brülör kullanın. Kapalı kapakla mangal işlemi mangal süresini ve gaz tüketimini azaltır.
4. Mangal işlemi sonrasında gaz ayarlama düğmesini daima  konumuna alın. Daha sonra gaz şişesindeki gaz beslemesini kapatın. Şişeler boşken de şişe vanası kapatılmalıdır.

KIZILÖTESİ BRÜLÖR İLE MANGAL

1. Mangalı yakl. 5 dakika boyunca KAPAK AÇIKKEN  kademesinde ısıtın.
2. Mangal ürününü mangal ızgarasına koyun. Kızılötesi brülör hızlı kızartma ya da kısa süre kızartma için uygundur.
3. **DİKKAT:** Kızılötesi brülörü kapak kapalıyken işletmek ve kızılötesi brülör üzerinden mangal plakasını konumlandırmak yasaktır. Bu kapakta renk bozulmalarına ve mangal ızgarasının deforme olmasına neden olabilir.
4. Mangal işlemi sonrasında gaz ayarlama düğmesini daima  konumuna alın. Daha sonra gaz şişesindeki gaz beslemesini kapatın. Şişeler boşken de şişe vanası kapatılmalıdır.

OUTDOORCHEF ürününüz, doğru aksesuar kullanılması durumunda daha eğlenceli olacaktır. Yaratıcılığınızı ve deneme isteğinizi çalıştırın. Mangalınız için tüm aksesuar ürünlerini OUTDOORCHEF.COM ADRESİ ALTINDA BULABİLİRSİNİZ.

MANGAL SONRASINDA

1. Her brülörün gaz ayarlama düğmesini  olarak ayarlayın.
2. Gaz şişesindeki gaz beslemesini kapatın.
3. Mangalı soğutup temizleyin.
4. Mangalı uygun örtme başlığı ile örtün.

TEMİZLİK

Çoğu yağ ya buharlaştığından ya da toplama kabına iletiğinden mangal işlemleri arasında ufak bir temizlik işlemi gereklidir. Mangal ızgarasının ve mangal plakasının temizliği için pirinç kıllı bir mangal fırçası kullanın (çelik kıl olmaz).

Daha detaylı bir temizlik için OUTDOORCHEF BARBEKÜ TEMİZLEYİCİYİ kullanın. Tüm kalıntıları gidermek için isteğe göre naylondan oluşan bir tava süngeri ve sabunlu su kullanabilirsiniz. Mangal ızgarasını ve mangal plakasını çıkarıp dökme demir brülörü temizleyin. Yağ mangal işlemi sırasında yandığından kızılötesi brülör temizlenmek zorunda değildir. Sonunda toplama kabını dışarı çekip, boşaltıp

OUTDOORCHEF BARBEKÜ TEMİZLEYİCİ ile temizleyebilirsiniz. **ÖNEMLİ:** Temizlik işlemi için temizlik maddesi kullanırsanız mangalı temizlik sonrasında tamamen kurutmalısınız. Kurutma işlemi hızlandırmak için mangalı çalıştırıp  kademesinde bir kaç dakika açık kapak ile söndürün.

OUTDOORCHEF BARBEKÜ TEMİZLEYİCİNİN KULLANIMI

ÖNEMLİ: Mangal OUTDOORCHEF BARBEKÜ TEMİZLEYİCİ ile kullanım sırasında işletimde olmamalıdır. Ellerinizin zarar görmemesi için eldiven ve mümkünse gözlük kullanın. Mangala ya da aksesuarlara hafif sıcak durumdayken püskürtün ve 15-30 dakika etki etmesini bekleyin. Kirli yüzeylere tekrar püskürtün, tamamen su ile durulayıp kurutun.

DİKKAT: Der OUTDOORCHEF barbekü temizleyici toz kaplamalı yüzeylerde kullanılmamalıdır.

BAKIM

Mangalınıza düzenli bakım yapılması haline kusursuz bir işlev garanti edilir. Gaz ileten tüm parçaları en az yılda iki defa ve her uzun depolama işlemi sonrasında kontrol edin. Örümcekler ve diğer böcekler kullanım öncesinde giderilmesi gereken tıkanmalara neden olabilir.

Mangal düzenli olarak pürüzlü bir alanda itilirse zaman zaman tüm civataların sıkı olup olmadığını kontrol edin.

Mangalı uzun bir süre kullanılmamanız durumunda tekrar kullanım öncesinde **SIZDIRMAZLIK YÖNÜNDEN KONTROL** gerçekleştirmelisiniz. Herhangi bir şüphenez varsa lütfen gaz sevkiyatınıza ya da satış noktasına başvurun.

Korozyon hasarlarını önlemek için uzun bir depolama öncesinde tüm metal parçaları yağlayın.

Uzun bir depolama sonrasında ve mangal sezonunda en az bir defa gaz hortumu çatlak, bükülme ve diğer hasarlar yönünden kontrol edilmelidir. Hasarlı bir gaz hortumu **GÜVENLİK BİLGİLERİ** bölümünde tanımlandığı gibi hemen değiştirilmelidir. Mangalınızı uzun süre memnuniyetle kullanabilmeniz için mangalınızı tamamen soğuduktan sonra uygun bir OUTDOORCHEF örtme başlığı ile çevre etkilerine karşı koruyun. Nem oluşmasını önlemek için örtme başlığını yağmur sonrasında çıkarın. Örtme başlıklarını mangal satıcınızdan temin edebilirsiniz.

HATA GİDERME

Brülör tutuşmuyor.

- Gaz şişesinin gaz beslemesinin açık olup olmadığını kontrol edin.
- Şişede yeterli gaz olduğundan emin olun.
- Elektrottan brülöre kıvılcım sıçrayıp sıçramadığını kontrol edin.

Kıvılcım yok:

- Bataryanın doğru yerleştirildiğinden emin olun (elektrikli ateşlemeli mangallarda).
- Brülör ve elektrot arasında mesafe sadece 5-8 mm olmalıdır.
- Elektrikli ateşlemedeki kablunun ve elektrodun takılı olup olmadığını ve sıkı oturup oturmadığını kontrol edin.
- Elektrikli ateşlemeye yeni bir batarya (tip AA, LR02, 1,5 Volt) yerleştirin (elektrikli ateşlemeli mangallarda).

Mangalı yukarıda belirtilen tedbirler aracılığıyla işleme alamıyorsanız satış noktası ile iletişime geçin.

TÜKETİCİ GARANTİSİ

1. Alıcının garanti ve şartlara yönelik diğer hakları

Bir tüketici olarak OUTDOORCHEF ürününü satış yetkisi olan bir satıcıdan almakla, size Outdoorchef AG ("OC") tarafından bir üretici garantisi verilir.

Bu anlaşmaya göre üretici garantisi size garanti verene karşı garanti talep etmenizi sağlar. Bununla beraber garanti talepleri diğer akdi veya yasal haklarınızın yanında devam eder. Söz konusu diğer haklar bu garanti nedeniyle hariç tutulmaz veya kısıtlanmaz. Bu nedenle diğer sözleşmesel veya yasal taleplerinizi yükümlü olan kişiye karşı geçerli hale getirebilirsiniz. Ürün sorumluluğu kanununa göre bu garanti sayesinde örneğin taleplere dokunulmaz.

Bir alıcı olarak satıcınıza karşı özellikle sözleşmesel teminat taleplerini geçerli hale getirme imkanına sahipsiniz. Olası bir satış sözleşmesi iptali bu garanti kapsamında OC'ye karşı değil, sadece satıcıya karşı izlenebilir.

2. Katılımcılar ve garanti koşulları

Garanti veren OC'dir. Yetkili satıcıdan özel amaçlar uğruna yeni bir ürünün edinilmesine yönelik her tüketicinin garanti hakkı vardır. Edinme, satın alma makbuzunun ibraz edilmesiyle gerçekleşir. Ürün bir gerçek kişi tarafından ağırlıklı olarak ne mesleki ne de serbest meslek işine dahil edilemeyen amaçlar için talep ediliyorsa özel amaçlar için bir edinme mevcuttur. Bir garanti durumu fark edildiğinde, garanti taleplerini iki ay içerisinde garanti veren vasıtasıyla geçerli hale getirmelisiniz. Aksi takdirde garanti talepleriniz geçersiz kılınır. Bilinen özürlüler için bu iskat edici müddet ürünün ele geçmesiyle başlar. OC, ürünün ele geçmesinden hemen sonra özürlülere yönelik kontrol edilmesini önerir.

3. Kapsam

Bölüm 4 uyarınca ıskat edici bir durum bulunmuyorsa, garantisi alındığı tarihten itibaren geçerlidir ve aşağıda belirtilen durumlarda sağlanır:

- Emayeli tabakada 3 yıl (taban ve kapak) paslanarak delinmeye karşı.
- Emayeli ızgara telinde 3 yıl paslanarak delinmeye veya yanmaya karşı.
- Bütün paslanmaz çelik parçalarında 3 yıl paslanarak delinmeye veya yanmaya karşı.
- İlk kullanımdan önce emaye hatası.
- Diğer tüm üretim ve malzeme hatalarında 2 yıl.

Emayenin işlevselliği açısından önemsiz ve siz müşteriler için beklenen pürüzler, renk farklılıkları veya üretim kaynaklı alt kapak kenarında veya askılarda bulunan destek noktaları özür olarak sayılamaz.

Bir garanti hizmeti söz konusu olduğunda OC kendi tercihi üzerine hasarlı veya özürlü parçaları ya da ürünü tamamen değiştirir veya yerine bir başkasını koyar. Siz müşterilerin talebi üzerine karşılaştırılabilir bir model daha yeni bir modelle değiştirilebilir, örneğin bir üst modelle. Hasar nedeniyle ürünün işlevselliğinde bir kısıtlanma yoksa, siz müşterilerin talebi üzerine tamir yerine uygun bir maddi denkleştirme önerisi yapılabilir.

Garantinin işleme süresi için (kontrol ve olası bir değiştirme) OC'ye karşı ikame bir ürün veya zararın başka şekilde ödenmesini talep etme hakkı bulunmamaktadır. Garanti hizmetinin yerine getirilmesi, ne sürenin uzatılmasını ne de garanti süresinin yeniden başlatılmasını sağlar. Değiştirilen parçalar OC'nin mülkiyetine geçer. Sadece ürün değişiminde garanti süresi yeniden başlar.

Garanti verene karşı devam eden iddialar bu garanti tarafından neden gösterilemez. Yasal haklara yönelik diğer talepleriniz bundan dolayı hariç tutulamaz veya kısıtlanamaz (bkz. ayrıca yukarı 1.).

4. Geçersiz kılma

Garanti aşağıdaki durumlarda geçersiz kılınır.

- Amaca uygun kullanımda normal aşınma gibi özellikle huni, alev çatısı, meme, ısıölçer, ateşleme, batarya, elektrot, buji kablosu, gaz hortumu, basınç regülatörü, ısıtıcı, reflektör, alüminyum koruyucu film, mangal ızgarası veya kömür ızgarası ve kasesi, tutuşturma ızgarası ve kömür damlama tepsisi veya genel kaynak parçaları.
- Kullanılmış aletlerde emayenin hasarlı olması, şayet ilk kullanımdan önce hasarlı olduğu belgelenmişse.
- Uygunsuz veya amacına uygun kullanılmaması nedeniyle aksaklık veya hasarların meydana gelmesi, özellikle kullanma kılavuzunun, güvenlik talimatlarının veya işletme/bakım talimatlarının dikkate alınmaması durumunda (örneğin iç alanlarda dış ünitelerin kullanılması, hatalı montaj nedeniyle hasarların meydana gelmesi, huninin emayeli yüzeyinin veya ızgara telinin uygunsuz temizlenmesi nedeniyle, kullanma kılavuzunda önerildiği halde sızdırmazlık testinin uygulanmaması nedeniyle, zararlı kimyasal maddelerin kullanılması, amaç dışı kullanma vs.).
- OC tarafından yetkilendirilmiş kişilerce müdahale veya tamir edilmemiş aksaklık veya hasarlar.
- Tahrip edici hava koşulları nedeniyle meydana gelen aksaklık veya hasarlar (örneğin dolu veya yıldırım çarpması).
- Sorumluluğu OC tarafından alınmamış kasten veya tasarlayarak yapılan ya da dikkatsizlik nedeniyle meydana gelen aksaklık veya hasarlar.
- Garanti verenin neden olmadığı, müşteriye taşırken meydana gelen aksaklık veya hasarlar.
- Aşırı kaba kuvvet nedeniyle aksaklık veya hasarlar.
- Mesleki amaca yönelik profesyonel olarak kullanmadan kaynaklanan aşınma nedeniyle meydana gelen aksaklık veya hasarlar (örneğin otelcilik veya gastronomide kullanma).

5. Garantinin işlenmesi

Lütfen garanti hizmeti almak için derhal bize veya bir yetkili satıcımıza başvurun (satıcı listesini www.outdoorchef.com adresinden ulaşabilirsiniz) ve adresinizin dışında mümkünse ürün/ürün parçası, satış makbuzu, seri numarası ve eşya numarasını bildirin (her ikisi de ızgaranızın üzerindeki veri etiketinde bulunur; bunun için birinci bölümdeki kullanma kılavuzuna bakın). Özü bir fotoğraf çekerek de tarif edebilirsiniz. Garanti hizmeti talebinin kontrol edilmesi için ürünü satıcıya veya bize teslim edin (garanti kapsamında). Hakkı garanti hizmeti talebi durumunda gerekli taşıma ve gönderme masraflarını karşılarız, aksi halde masrafları karşılamamız üzere ürünü geri göndeririz.

Tescilli marka OUTDOORCHEF aşağıdaki şirket tarafından temsil edilmektedir.

Outdoorchef AG | Eggbühlstrasse 28 | Postfach | 8050 Zürich-Schweiz | www.outdoorchef.com

TEKNİK BİLGİLER

AUSTRALIA 315 G / AUSTRALIA 325 G

CE	0063
Gaz	Propan/bütan 30/31
Toplam güç	11,7 kW
Propan	546 g/s / 826 g/s
Meme (28–30/37 mbar)	0,78 mm / işaret: BD
Meme (50 mbar)	0,68 mm / işaret: AD
Gaz basıncı	Bütan 28 mbar Propan 37 mbar
Maksimum izin verilen gaz şişeleri	Bütan maks. 8 kg
Mangal şasisinde	Propan maks. 8 kg

AUSTRALIA 415 G / AUSTRALIA 425 G

CE	0063
Gaz	Propan/bütan 30/31
Toplam güç	16,80 kW / 21,0 kW
Propan	1192 g/s / 1472 g/s
Meme (28–30/37 mbar)	0,98 mm / işaret: BK
Meme (50 mbar)	0,88 mm / işaret: AH
Gaz basıncı	Bütan 28 mbar Propan 37 mbar
Maksimum izin verilen gaz şişeleri	Bütan maks. 8 kg
Mangal şasisinde	Propan maks. 8 kg

AUSTRALIA 455 G

CE	0063
Gaz	Propan/bütan 30/31
Toplam güç	22,8 kW
Propan	1586 g/s
Meme (28–30/37 mbar)	0,98 mm / işaret: BK
Meme (50 mbar)	0,88 mm / işaret: AH
Gaz basıncı	Bütan 28 mbar Propan 37 mbar
Maksimum izin verilen gaz şişeleri	Bütan maks. 8 kg
Mangal şasisinde	Propan maks. 8 kg

YAN BRÜLÖR

(AUSTRALIA 325 G / AUSTRALIA 425 G / AUSTRALIA 455 G)

CE	0063
Gaz	Propan/bütan 30/31
Güç	4,20 kW
Propan	280 g/s
Meme (28–30/37 mbar)	0,98 mm / işaret: BK
Meme (50 mbar)	0,85 mm / işaret: AG
Gaz basıncı	Bütan 28 mbar Propan 37 mbar

KIZILÖTESİ BRÜLÖR (AUSTRALIA 455 G)

CE	0063
Gaz	Propan/bütan 30/31
Güç	6,0 kW
Propan	418 g/s
Meme (28–30/37 mbar)	1,16 mm / işaret: BP
Meme (50 mbar)	1,00 mm / işaret: AP
Gaz basıncı	Bütan 28 mbar Propan 37 mbar

KATEGORİLER

I3_{B/P} (30 mbar)

I3_{B/P} (50 mbar)

I3₊ (28/30/37 mbar)

ELEKTRİKLİ ATEŞLEME

Elektrikli ateşleme işletimi için bir bataryaya ihtiyacınız var (tip AA, LR02, 1,5 Volt).

SICAKLIK GÖSTERGESİ İÇİN BİLGİ

Termometrenin gösterge sapması +/- %10 olabilir.

WEB SAYFASI

OUTDOORCHEF ürünleri ile ilgili diğer bilgileri, ipuçlarını ve püf noktalarını, reçeteleri ve bilinmeye değer her şeyi OUTDOORCHEF.COM ADRESİ ALTINDA BULABİLİRSİNİZ.

* Satıcı listesini OUTDOORCHEF.COM ADRESLİ İNTERNET SİTEMİZDE BULABİLİRSİNİZ.

** Seri numarası ve eşya numarası ızgaranızın üzerindeki veri etiketinde yer almaktadır (bunun için bu **KULLANMA KILAVUZUNUN** birinci bölümüne bakın).

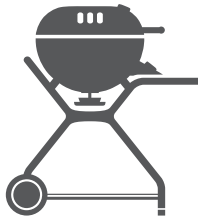

OUTDOORCHEF.COM



Outdoorchef AG | Eggbühlstrasse 28 | Postfach | 8050 Zürich | Switzerland

Outdoorchef Benelux B.V. | Brabantsehoek 8 | 5071 NM Udenhout | The Netherlands

Outdoorchef Austria GmbH | Dueckegasse 15 / Top 2 F | 1220 Vienna | Austria

Outdoorchef Deutschland GmbH | Ochsenmattstr. 10 | 79618 Rheinfelden | Germany

Art.-No.19.120.31